

# BETRIEBSANLEITUNG BENZIN-MOTORSENSEN

126 L  
126 B  
130 L  
130 B  
140 L  
140 B  
151 B



DE

GB

NL

FR

ES

IT

SI

HR

RS

PL

CZ

SK

HU

DK

SE

NO

FI

EE

LT

LV

BG

RU

UA

MK



**Inhaltsverzeichnis**

Deutsch .....	8
English .....	26
Nederlands .....	42
Français .....	60
Español .....	78
Italiano .....	96
Slovenščina .....	114
Hrvatski .....	131
Српски .....	147
Polski .....	165
Česky .....	183
Slovenská .....	200
Magyarul .....	217
Dansk .....	234
Svensk .....	250
Norsk .....	266
Suomi .....	283
Eesti .....	300
Lietuvių .....	316
Latviešu .....	333
български .....	351
Русский .....	370
Україна .....	389
Македонски .....	407

© 2021

AL-KO KOBER GROUP Kötz, Germany

This documentation or excerpts therefrom may not be reproduced or disclosed to third parties without the express permission of the AL-KO KOBER GROUP.

**01 126 B, 130 B, 140 B, 151 B**

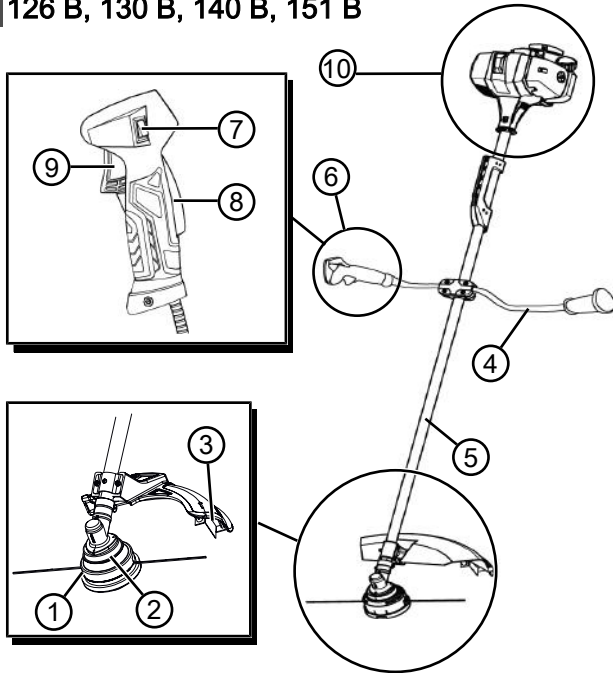

**126 B**

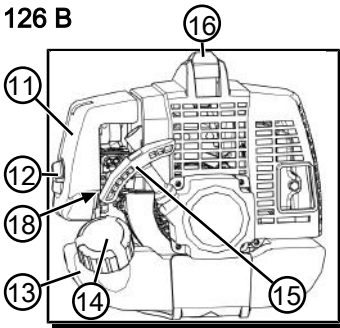

**130 B, 140 B, 151 B**

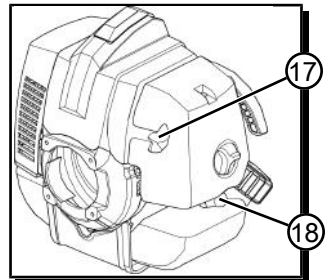
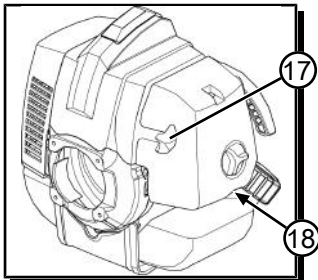
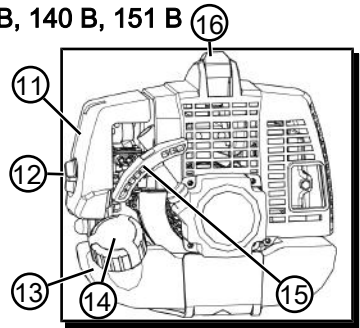

02

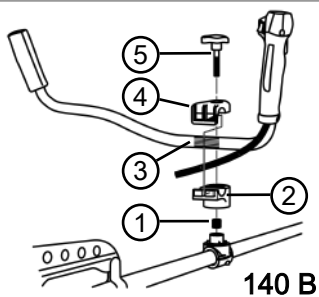
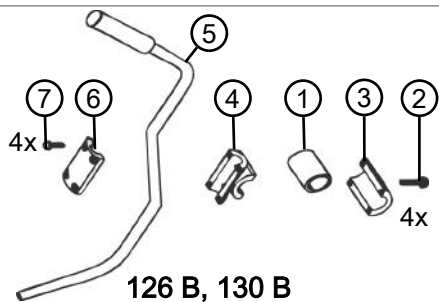

03

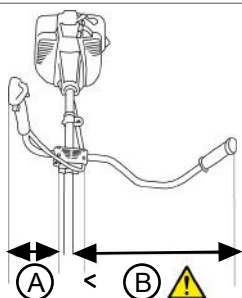

04

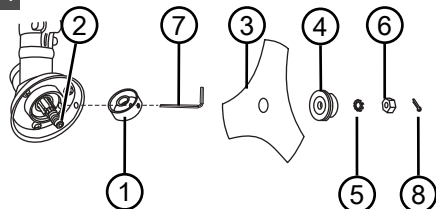

05

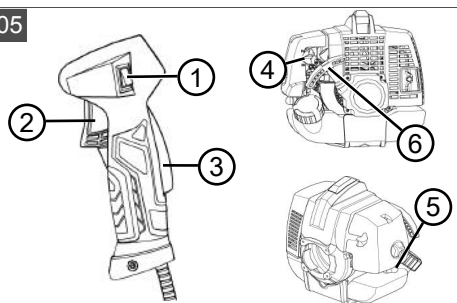

06

126 B, 126 L, 130 B, 130 L, 140 B, 140 L, 151 B

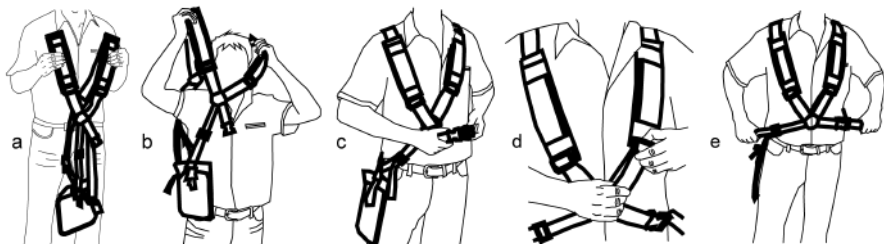

**07 126 L, 130 L, 140 L**

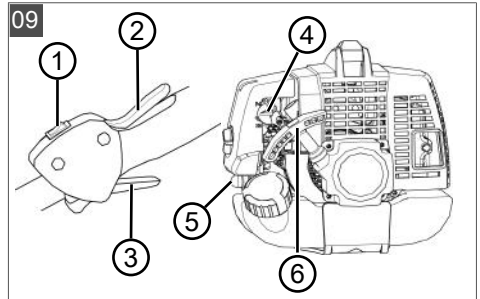
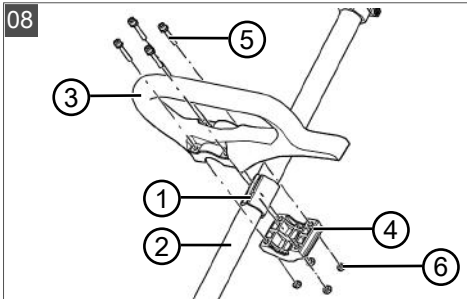
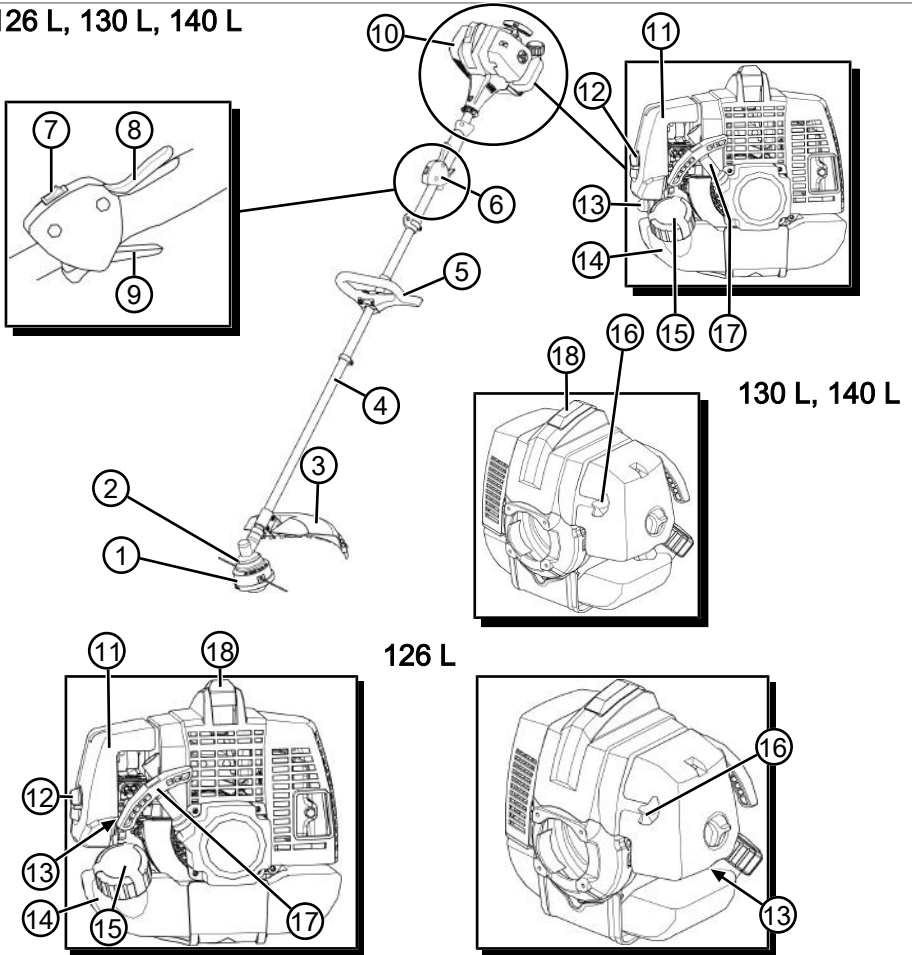

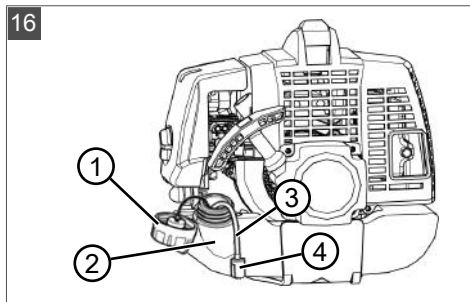
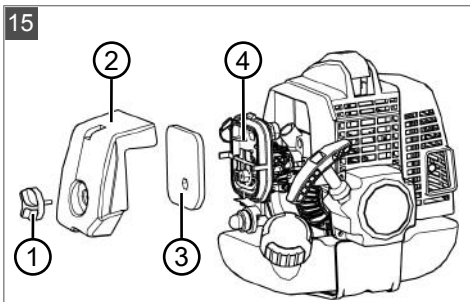
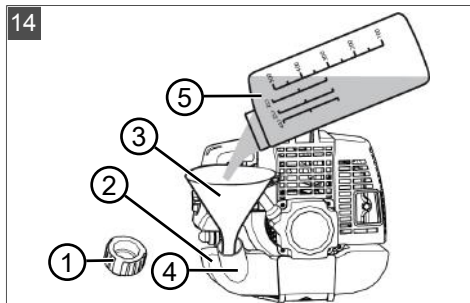
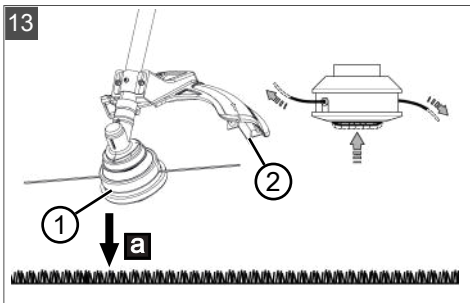
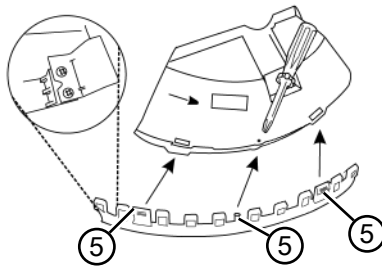
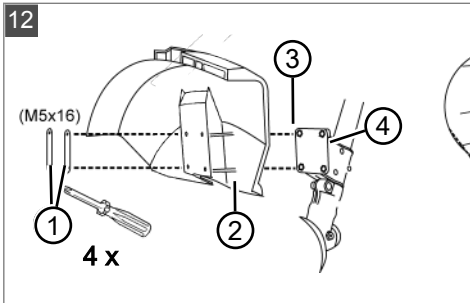
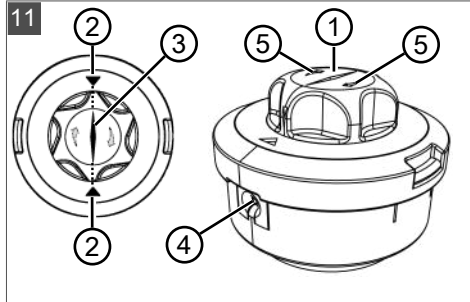
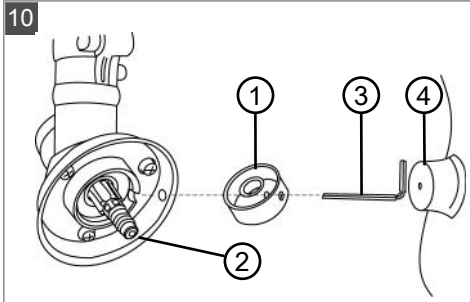

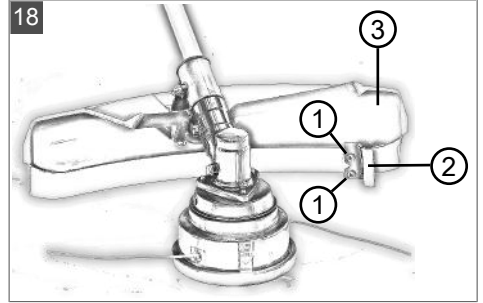
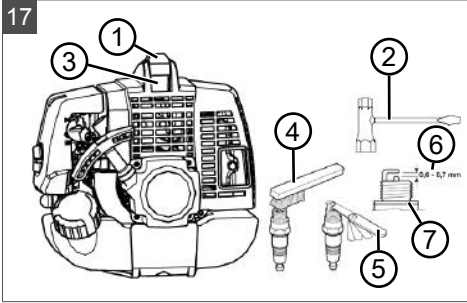



**ORIGINAL-BETRIEBSANLEITUNG****Inhaltsverzeichnis**

1	Zu dieser Betriebsanleitung .....	8	5	Inbetriebnahme .....	15
1.1	Symbole auf der Titelseite .....	9	5.1	Benzin-Öl-Gemisch herstellen und einfüllen .....	15
1.2	Zeichenerklärungen und Signalwörter .....	9	6	Bedienung .....	16
2	Produktbeschreibung .....	9	6.1	Vorbereitung .....	16
2.1	Bestimmungsgemäße Verwendung ...	9	6.2	Motor starten/stoppen (05, 09) .....	16
2.2	Möglicher vorhersehbarer Fehlgebrauch .....	9	6.3	Schneidfaden während des Betriebs verlängern (13) .....	17
2.3	Restgefahren .....	9	7	Arbeitsverhalten und Arbeitstechnik .....	17
2.4	Sicherheits- und Schutzeinrichtungen .....	9	7.1	Trimmen .....	17
2.5	Symbole am Gerät .....	10	7.2	Mähen .....	18
2.6	Lieferumfang .....	10	8	Wartung und Pflege .....	18
2.7	Produktübersicht (01, 07) .....	10	8.1	Luftfilter reinigen/ersetzen (15) .....	18
2.8	Zugelassene Schneidwerkzeuge .....	11	8.2	Kraftstoff-Filter prüfen/ersetzen (16) ...	19
3	Sicherheitshinweise .....	11	8.3	Zündkerze warten (17) .....	19
3.1	Bediener .....	11	8.4	Fadenabschneider schärfen (18) .....	19
3.2	Persönliche Schutzausrüstung .....	12	8.5	Wartungsplan .....	19
3.3	Arbeitsplatzsicherheit .....	12	9	Hilfe bei Störungen .....	20
3.4	Gerätesicherheit .....	12	10	Transport .....	22
3.5	Sicherheit von Personen, Tieren und Sachwerten .....	12	11	Lagerung .....	22
3.6	Vibrationsbelastung .....	12	12	Entsorgung .....	22
3.7	Umgang mit Benzin und Öl .....	13	13	Technische Daten .....	23
4	Montage .....	14	14	Zusatzinformation für CO <sub>2</sub> -Werte .....	24
4.1	Montage Motorsense .....	14	15	Kundendienst/Service .....	24
4.1.1	Fadenkopf montieren (10) .....	14	16	Garantie .....	25
4.1.2	Schneidfaden ersetzen (11) .....	14	<b>1</b>	<b>ZU DIESER BETRIEBSANLEITUNG</b>	
4.1.3	Messerblatt montieren (04) .....	14	■	Bei der deutschen Version handelt es sich um die Original-Betriebsanleitung. Alle weiteren Sprachversionen sind Übersetzungen der Original-Betriebsanleitung.	
4.1.4	Schutzschild montieren (12) .....	14	■	Bewahren Sie diese Betriebsanleitung immer so auf, dass Sie darin nachlesen können, wenn Sie eine Information zum Gerät benötigen.	
4.1.5	"Loop"-Griff montieren 126/130/140 L (08) .....	14	■	Geben Sie das Gerät nur mit dieser Betriebsanleitung an andere Personen weiter.	
4.1.6	"Bike"-Griff montieren 126/130 B (02, 03) .....	15	■	Lesen und beachten Sie die Sicherheits- und Warnhinweise in dieser Betriebsanleitung.	
4.1.7	"Bike"-Griff montieren 140 B (02) .....	15			
4.1.8	"Bike"-Griff montieren 151 B (02, 03) .....	15			
4.1.9	Tragegurt anlegen 126 B/126 L/130 B/130 L/140 B/140 L/151 B (06) .....	15			



## 1.1 Symbole auf der Titelseite

Symbol	Bedeutung
	Lesen Sie unbedingt vor der Inbetriebnahme diese Betriebsanleitung sorgfältig durch. Dies ist die Voraussetzung für sicheres Arbeiten und störungsfreie Handhabung.
	Betriebsanleitung
	Benzingerät nicht in der Nähe von offenen Flammen oder Hitzequellen betreiben.

## 1.2 Zeichenerklärungen und Signalwörter

**⚠ GEFAHR!** Zeigt eine unmittelbar gefährliche Situation an, die – wenn sie nicht vermieden wird – den Tod oder eine schwere Verletzung zur Folge hat.

**⚠ WARNUNG!** Zeigt eine potenziell gefährliche Situation an, die – wenn sie nicht vermieden wird – den Tod oder eine schwere Verletzung zur Folge haben könnte.

**⚠ VORSICHT!** Zeigt eine potenziell gefährliche Situation an, die – wenn sie nicht vermieden wird – eine geringfügige oder mäßige Verletzung zur Folge haben könnte.

**⚠ ACHTUNG!** Zeigt eine Situation an, die – wenn sie nicht vermieden wird – Sachschäden zur Folge haben könnte.

**i HINWEIS** Spezielle Hinweise zur besseren Verständlichkeit und Handhabung.

## 2 PRODUKTBESCHREIBUNG

### 2.1 Bestimmungsgemäße Verwendung

Die Motorsense ist zum Schneiden von weichem Gras und ähnlichem Bewuchs bestimmt. Die Motorsense muss dabei parallel zum Boden geführt werden.

Die Motorsense ist verfügbar in zwei Varianten, beachten Sie die Anleitungsschritte, die zu Ihrem Gerät passen:

- 126 B, 130 B, 140 B, 151 B: Motorsense mit „Bike“-Griff
- 126 L, 130 L, 140 L: Motorsense mit „Loop“-Griff

Mit dem Gerät darf nur gearbeitet werden, wenn es vollständig montiert ist.

Dieses Gerät ist ausschließlich für den Einsatz im privaten Bereich bestimmt. Jede andere Verwendung sowie unerlaubte Um- oder Anbauten werden als Zweckentfremdung angesehen und haben den Ausschluss der Gewährleistung sowie den Verlust der Konformität (CE-Zeichen) und die Ablehnung jeder Verantwortung gegenüber Schäden des Benutzers oder Dritter seitens des Herstellers zur Folge.

### 2.2 Möglicher vorhersehbarer Fehlgebrauch

- Keine Sträucher, Hecken, Bäume oder Blumen beschneiden.
- Gerät während des Betriebes nicht vom Boden anheben.
- Keine anderen als die Original-Schneidwerkzeuge des Herstellers verwenden (siehe Kapitel 2.8 "Zugelassene Schneidwerkzeuge", Seite 11).

### 2.3 Restgefahren

Auch bei sachgemäßer Verwendung des Geräts bleibt immer ein gewisses Restrisiko, das nicht ausgeschlossen werden kann. Aus Art und Konstruktion des Geräts können die folgenden potenziellen Gefährdungen je nach Verwendung abgeleitet werden:

- Wegschleudern von Schnittgut, Erde und kleinen Steinen
- Wegschleudern von abgeschnittenen Teilen des Schneidfadens
- Einatmen von Schnittgutpartikeln, wenn kein Atemschutz getragen wird.
- Schädigung des Gehörs, wenn kein Gehörschutz getragen wird.
- Schnittverletzungen beim Hineingreifen in den sich drehenden Schneidfaden oder das sich drehende Messerblatt

### 2.4 Sicherheits- und Schutzeinrichtungen

**⚠ WARNUNG! Verletzungsgefahr.** Defekte und außer Kraft gesetzte Sicherheits- und Schutzeinrichtungen können zu schweren Verletzungen führen.

- Lassen Sie defekte Sicherheits- und Schutzeinrichtungen reparieren.
- Setzen Sie Sicherheits- und Schutzeinrichtungen nie außer Kraft.

## Nothalt

Im Notfall den Motor mit dem Ein-/Aus-Schalter abschalten.

## Schutzschild

Das Schutzschild schützt den Bediener vor Kontakt mit dem rotierenden Schneidfaden und weggeschleuderten Objekten.

## "Loop"-Griff mit Abstandshalter

Der „Loop“-Griff gewährleistet, dass die Füße des Bedieners nicht in die Nähe des rotierenden Schneidfadens kommen.

## 2.5 Symbole am Gerät

Symbol	Bedeutung
	Besondere Vorsicht bei der Handhabung!
	Vor der Inbetriebnahme die Betriebsanleitung lesen!
	Schutzhelm, Gehörschutz und Augenschutz tragen!
	Festes Schuhwerk tragen!
	Schutzhandschuhe tragen!
	Gefahr durch herausschleudernde Gegenstände!
	Der Abstand zwischen dem Gerät und unbeteiligten Personen muss im gesamten Umkreis um den Benutzer mindestens 15 m betragen.
	Gefahr durch Nachlauf.

Symbol	Bedeutung
	Die Motorsense keinesfalls mit Sägeblatt verwenden!
	Heiße Oberfläche. Nicht berühren!
	Brandgefahr! Besondere Vorsicht beim Umgang mit Benzin!

## 2.6 Lieferumfang

Zum Lieferumfang gehören die hier aufgelisteten Positionen. Prüfen Sie, ob alle Positionen enthalten sind:

- Sechskantschlüssel
- Zündkerzenschlüssel
- Splint (04/8)
- Innensechskantschrauben
- 3-Zähne-Messerblatt
- Fadenkopf Fast and Easy, inklusive Fadenspule
- Kraftstoffmischflasche
- Tragegurt

## 2.7 Produktübersicht (01, 07)

### 126 B, 130 B, 140 B, 151 B (01)

Nr.	Bauteil
1	Fadenkopf
2	Winkelgetriebe
3	Schutzschild mit Fadenabschneider
4	„Bike“-Griff
5	Schaft
6	Kombi-Griff mit:
7	■ Ein-/Aus-Schalter für Motor (START/STOPP)
8	■ Sperrtaste
9	■ Gashebel
10	Motorblock mit:
11	■ Luftfiltergehäuse
12	■ Luftfilterschraube

Nr.	Bauteil
13	■ Kraftstofftank
14	■ Verschluss des Kraftstofftanks
15	■ Startergriff
16	■ Zündkerzenabdeckung
17	■ Choke-Hebel
18	■ Primer

### 126 L, 130 L, 140 L (07)

Nr.	Bauteil
1	Fadenkopf
2	Winkelgetriebe
3	Schutzschild mit Fadenabschneider
4	Schaft
5	"Loop"-Griff
6	Kombi-Griff mit:
7	■ Ein-/Aus-Schalter für Motor (START/STOPP)
8	■ Sperrtaste
9	■ Gashebel
10	Motorblock mit:
11	■ Luftfiltergehäuse
12	■ Luftfilterschraube
13	■ Primer
14	■ Kraftstofftank
15	■ Verschluss des Kraftstofftanks
16	■ Choke-Hebel
17	■ Startergriff
18	■ Zündkerzenabdeckung

### 2.8 Zugelassene Schneidwerkzeuge

Es dürfen nur die hier aufgelisteten Original-Schneidwerkzeuge des Herstellers verwendet werden:

- Fadenkopf Fast and Easy Semiprofi 115 mm: Artikel-Nr. 127619
- Fadenkopf Fast and Easy Profi 130 mm: Artikel-Nr. 127620
- 3-Zähne-Messerblatt: Artikel-Nr. 112906

**⚠ GEFAHR! Lebensgefahr durch Schneidwerkzeuge!** Nicht zugelassene Schneidwerkzeuge (z. B. mehrteilige metallische Schneidwerkzeuge mit Schwenkketten und Schlegelmessern) sowie beschädigte Schneidwerkzeuge (z. B. Risse, Abplatzungen) können zu schwersten Verletzungen und sogar zum Tode führen.

- Verwenden Sie nur die zugelassenen Original-Schneidwerkzeuge des Herstellers.
- Tauschen Sie beschädigte Schneidwerkzeuge sofort aus.

Die Verwendung nicht zugelassener Schneidwerkzeuge entspricht nicht der bestimmungsgemäßen Verwendung (siehe *Kapitel 2.1 "Bestimmungsgemäße Verwendung", Seite 9!*)

## 3 SICHERHEITSHINWEISE

**⚠ VORSICHT! Gefahr eines Gehörschadens.** Das Gerät ist während des Betriebes extrem laut. Dies kann einen Gehörschaden beim Bediener und bei sich in der Nähe aufhaltenden Personen und Tieren hervorrufen.

- Arbeiten Sie nur mit Gehörschutz.
- Halten Sie einen Sicherheitsabstand zu Personen und Tieren ein, bzw. schalten Sie das Gerät aus, wenn sich Personen oder Tiere nähern.

**ℹ HINWEIS** Machen Sie sich unbedingt mit der Bedienung des Geräts vertraut. Lernen Sie insbesondere, wie das Gerät augenblicklich gestoppt werden kann.

### 3.1 Bediener

- Jugendliche unter 16 Jahren oder Personen, welche die Betriebsanleitung nicht kennen, dürfen das Gerät nicht benutzen. Beachten Sie eventuelle landesspezifische Sicherheitsvorschriften zum Mindestalter des Benutzers.
- Wenn Sie zum ersten Mal mit einem derartigen Gerät arbeiten: Lassen Sie sich vom Verkäufer oder einem anderen Fachkundigen den Umgang mit dem Gerät erklären. Oder besuchen Sie einen Lehrgang.
- Wer mit diesem Gerät arbeitet, muss ausgeruht, gesund und in guter Verfassung sein. Wer sich aus gesundheitlichen Gründen nicht anstrengen darf, sollte seinen Arzt fragen, ob die Arbeit mit diesem Gerät möglich ist.
- Gerät nicht unter Einfluss von Alkohol, Drogen oder Medikamenten bedienen.

### 3.2 Persönliche Schutzausrüstung

- Um Verletzungen an Kopf und Gliedmaßen, sowie Gehörschäden zu vermeiden, ist vor-schriftsmäßige Kleidung und Schutzausrüstung zu tragen.
- Die Kleidung muss zweckmäßig (enganliegend) sein und darf nicht behindern.
- Die persönliche Schutzausrüstung besteht aus:
  - Gehörschutz (z. B. Gehörschutzkapseln), besonders bei einer täglichen Arbeitszeit von über 2,5 Stunden
  - Schutzbrille
  - Feste Arbeitshandschuhe, vibrations- und schlagdämpfend
  - Sicherheitsschuhe mit griffiger Sohle und Stahlkappe

### 3.3 Arbeitsplatzsicherheit

- Betreiben Sie das Gerät nur im Freien und niemals in geschlossenen Räumen.
- Arbeiten Sie nur bei Tageslicht oder sehr hellem künstlichen Licht.
- Entfernen Sie vor der Arbeit gefährliche Produkte und Gegenstände aus dem Arbeitsbereich, z. B. Äste, Glasstücke, scharfkantige Objekte, Metallstücke, Steine.
- Achten Sie auf Ihre Standsicherheit. Vermeiden Sie nassen, rutschigen Boden.
- Bewegen Sie sich bei der Arbeit vorsichtig und langsam. Rennen Sie nicht. Achten Sie auf Hindernisse.

### 3.4 Gerätesicherheit

- Benutzen Sie das Gerät nur unter folgenden Bedingungen:
  - Das Gerät ist nicht verschmutzt, insbesondere nicht mit Benzin und Öl.
  - Das Gerät weist keine Beschädigungen, insbesondere der Schutzgitter, auf.
  - Alle Bedienelemente funktionieren.
  - Alle für die jeweilige Betriebsart vorgesehenen Zubehörteile sind am Gerät montiert.
- Überlasten Sie das Gerät nicht. Es ist für leichte Arbeiten im privaten Bereich bestimmt. Überlastungen führen zur Beschädigung des Gerätes.
- Blockieren Sie beim Betrieb nie die Ansaug- und Lüftungsgitter, um eine Überhitzung des Motors zu vermeiden.

- Schalten Sie das Gerät sofort aus, wenn der Motor beginnt, unnormal und stark zu vibrieren. In diesem Fall liegt ein Gerätefehler vor.
- Betreiben Sie das Gerät nie mit abgenutzten oder defekten Teilen. Tauschen Sie defekte Teile immer gegen Original-Ersatzteile des Herstellers aus. Wird das Gerät mit abgenutzten oder defekten Teilen betrieben, können gegenüber dem Hersteller keine Garantiansprüche geltend gemacht werden.

### 3.5 Sicherheit von Personen, Tieren und Sachwerten

- Benutzen Sie das Gerät nur für diejenigen Arbeiten, für die es vorgesehen ist. Ein nicht-bestimmungsgemäßer Gebrauch kann zu Verletzungen führen sowie Sachwerte schädigen.
- Schalten Sie das Gerät nur ein, wenn sich im Arbeitsbereich keine Personen und Tiere aufhalten.
- Halten Sie einen Sicherheitsabstand zu Personen und Tieren ein, bzw. schalten Sie das Gerät aus, wenn sich Personen oder Tiere nähern.
- Halten Sie den Abgasstrahl des Motors nie gegen Personen und Tiere sowie gegen entzündliche Produkte und Gegenstände.
- Fassen Sie nie in die Ansaug- und Lüftungsgitter, wenn der Motor läuft. Durch rotierende Geräteteile können Verletzungen entstehen.
- Schalten Sie das Gerät immer aus, wenn Sie es nicht benötigen, z. B. beim Wechsel des Arbeitsbereiches, bei Wartungs- und Pflegearbeiten, beim Einfüllen des Benzin-Öl-Gemisches.
- Schalten Sie das Gerät bei einem Unfall sofort aus, um weitere Verletzungen und Sachschäden zu vermeiden.
- Betreiben Sie das Gerät nie mit abgenutzten oder defekten Teilen. Abgenutzte oder defekte Geräteteile können schwere Verletzungen verursachen.
- Bewahren Sie das Gerät außerhalb der Reichweite von Kindern auf.

### 3.6 Vibrationsbelastung

- Gefahr durch Vibration  
Der tatsächliche Vibrationsemissionswert bei der Gerätebenutzung kann vom angegebenen Wert des Herstellers abweichen. Beach-

ten Sie vor bzw. während der Benutzung folgende Einflussfaktoren:

- Wird das Gerät bestimmungsgemäß verwendet?
- Wird das Material auf die richtige Art und Weise geschnitten bzw. verarbeitet?
- Befindet sich das Gerät in einem ordentlichen Gebrauchszustand?
- Ist das Schneidwerkzeug ordentlich geschärft bzw. ist das richtige Schneidwerkzeug eingebaut?
- Sind die Haltegriffe und ggf. optionale Vibrationsgriffe montiert, und sind diese fest mit dem Gerät verbunden?
- Betreiben Sie das Gerät nur mit der für die jeweilige Arbeit erforderlichen Drehzahl des Verbrennungsmotors. Vermeiden Sie die maximale Drehzahl, um Lärm und Vibrationen zu verringern.
- Aufgrund unsachgemäßer Benutzung und Wartung können sich der Lärm und die Vibrationen des Geräts erhöhen. Dies führt zu Gesundheitsschäden. Schalten Sie in diesem Fall das Gerät sofort aus und lassen Sie es von einer autorisierten Service-Werkstätte reparieren.
- Der Belastungsgrad durch Vibration ist von der durchzuführenden Arbeit bzw. der Verwendung des Geräts abhängig. Schätzen Sie ihn ab und legen Sie entsprechende Arbeitspausen ein. Dadurch verringert sich die Vibrationsbelastung über die gesamte Arbeitszeit wesentlich.
- Der längere Gebrauch des Geräts setzt den Bediener Vibrationen aus und kann Kreislaufprobleme ("weißer Finger") verursachen. Um dieses Risiko zu vermindern, Handschuhe tragen und die Hände warm halten. Falls ein Symptom des "weißen Fingers" erkannt wird, sofort einen Arzt aufsuchen. Zu diesen Symptomen gehören: Gefühllosigkeit, Verlust der Sensibilität, Kribbeln, Jucken, Schmerz, Nachlassen der Kraft, Änderung der Farbe oder des Zustands der Haut. Normalerweise betreffen diese Symptome die Finger, die Hände oder den Puls. Bei niedrigen Temperaturen (ca. unter 10 °C) erhöht sich die Gefahr.
- Legen Sie während Ihres Arbeitstages längere Pausen ein, damit Sie sich vom Lärm und den Vibrationen erholen können. Planen Sie Ihre Arbeit so, dass der Einsatz von Geräten,

die starke Vibrationen erzeugen, über mehrere Tage verteilt wird.

- Falls Sie ein unangenehmes Gefühl oder eine Hautverfärbung während der Benutzung des Geräts an Ihren Händen feststellen, unterbrechen Sie sofort die Arbeit. Legen Sie ausreichende Arbeitspausen ein. Ohne ausreichende Arbeitspausen kann es zu einem Hand-Arm-Vibrationssyndrom kommen.
- Minimieren Sie Ihr Risiko, sich Vibrationen auszusetzen. Pflegen Sie das Gerät entsprechend den Anweisungen in der Betriebsanleitung.
- Falls das Gerät häufig verwendet wird, kontaktieren Sie Ihren Fachhändler um Antivibrationszubehör (z. B. Griffe) zu erwerben.
- Legen Sie in einem Arbeitsplan fest, wie die Vibrationsbelastung begrenzt werden kann.

### 3.7 Umgang mit Benzin und Öl

- Explosions- und Brandgefahr:  
Durch austretendes Benzin-Luft-Gemisch entsteht eine explosionsfähige Atmosphäre. Verpuffung, Explosion und Brand können bei unsachgemäßem Umgang mit Kraftstoff zu schweren Verletzungen und sogar zum Tode führen. Beachten Sie Folgendes:
  - Rauchen Sie nicht, wenn Sie mit Benzin umgehen.
  - Handhaben Sie Benzin nur im Freien und niemals in geschlossenen Räumen.
  - Beachten Sie unbedingt die im Folgenden aufgeführten Verhaltensregeln.
- Transportieren und lagern Sie Benzin und Öl ausschließlich in dafür zugelassenen Behältern. Stellen Sie sicher, dass Kinder keinen Zugang zu gelagertem Benzin und Öl haben.
- Stellen Sie zur Vermeidung einer Kontamination des Erdbodens (Umweltschutz) sicher, dass beim Betanken kein Benzin und kein Öl in das Erdreich eindringen. Benutzen Sie zum Betanken einen Trichter.
- Betanken Sie das Gerät niemals in geschlossenen Räumen. Auf dem Fußboden kann es zu einer Ansammlung von Benzindämpfen und dadurch zu einer Verpuffung oder gar Explosion kommen.
- Wischen Sie verschüttetes Benzin unverzüglich vom Gerät und vom Erdboden ab. Lassen Sie Textilien, mit denen Sie Benzin aufgewischt haben, an einem gut belüfteten Ort trocknen, bevor Sie diese Textilien entsor-

gen. Anderenfalls kann es zu einer plötzlichen Selbstentzündung kommen.

- Wenn Sie Benzin verschüttet haben, entstehen Benzindämpfe. Starten Sie den Motor deshalb nicht am selben Ort, sondern mindestens 3 m davon entfernt.
- Vermeiden Sie Hautkontakt mit Mineralölprodukten. Atmen Sie die Benzindämpfe nicht ein. Tragen Sie zum Betanken immer Schutzhandschuhe. Wechseln und reinigen Sie Schutzkleidung regelmäßig.
- Achten Sie darauf, dass Ihre Kleidung nicht in Kontakt mit Benzin kommt. Wenn Benzin auf Ihre Kleidung gelangt ist, wechseln Sie die Kleidung sofort.
- Betanken Sie das Gerät niemals bei laufendem oder mit heißem Motor.

## 4 MONTAGE

**⚠ WARNUNG! Gefahren durch unvollständige Montage!** Der Betrieb eines unvollständig montierten Geräts kann zu schweren Verletzungen führen.

- Betreiben Sie das Gerät nur, wenn es vollständig montiert ist!
- Prüfen Sie vor dem Einschalten alle Sicherheits- und Schutzeinrichtungen, ob sie vorhanden und funktionsfähig sind!

**⚠ WARNUNG! Verletzungsgefahr durch sich lösende Geräteteile.** Sich während des Betriebs lösende Geräteteile können zu schweren Verletzungen führen.

- Befestigen Sie Schneidwerkzeuge so, dass sie sich während des Betriebs nicht lösen können.

### 4.1 Montage Motorsense

#### 4.1.1 Fadenkopf montieren (10)

1. Mitnehmerscheibe (10/1) auf Führungsdorn (10/2) des Winkelgetriebes stecken.
2. Zur Arretierung den Sechskantschlüssel (10/3) in die Bohrung der Mitnehmerscheibe (10/1) stecken.
3. Fadenkopf (10/4) auf das Winkelgetriebe aufschrauben und festziehen.

**Hinweis:** *Linksgewinde! Fadenspule gegen den Uhrzeigersinn festziehen!*

#### 4.1.2 Schneidfaden ersetzen (11)

1. Drehknopf (11/1) so drehen, dass die Pfeile (11/2, 11/3) auf einer Linie liegen.

2. Schneidfaden in die Öffnung (11/4) solange einschieben, bis er auf beiden Seiten des Fadenkopfes gleich lang ist.
3. Schneidfaden in den Fadenkopf eindrehen: Drehknopf (11/1) solange entsprechend der Pfeile (11/5) drehen, bis der Schneidfaden auf beiden Seiten noch ca. 10 cm aus dem Fadenkopf heraussteht.

#### 4.1.3 Messerblatt montieren (04)

**⚠ WARNUNG! Gefahr schwerer Verletzungen!** Durch eine abgenutzte Fächerscheibe (04/5) kann sich das Messerblatt beim Betrieb lösen und schwere Verletzungen hervorrufen.

- Montieren Sie unbedingt den mitgelieferten Splint (04/8).
1. Motorsense so hinlegen, dass der Schneidkopf nach oben zeigt.
  2. Mitnehmerscheibe (04/1) auf den Führungsdorn (04/2) des Winkelgetriebes stecken.
  3. Messerblatt (04/3) so auf die Mitnehmerscheibe (04/1) legen, dass die Bohrung des Messerblatts genau auf dem Führungskreis der Mitnehmerscheibe liegt.
  4. Den Flansch (04/4) so auf das Messerblatt (04/3) stecken, dass die flache Seite zum Schneidmesser zeigt.
  5. Fächerscheibe (04/5) aufstecken.
  6. Befestigungsmutter (04/6) auf dem Führungsdorn (04/2) festschrauben. Dazu den Sechskantschlüssel (04/7) in die dafür vorgesehenen Bohrungen stecken und mit dem Zündkerzenschlüssel festziehen.  
**Hinweis:** *Linksgewinde!*
  7. Die Befestigungsmutter (04/6) mit dem Splint (04/8) sichern.

#### 4.1.4 Schutzschild montieren (12)

1. 2 Metallblättchen (12/1) an das Schutzschild (12/2) anlegen.
2. Mit 4 Schrauben M5x16 (12/3) am Holm (12/4) befestigen.
3. Haken (12/5) in die Schneidleiste drücken, bis diese dort einrasten.

#### 4.1.5 "Loop"-Griff montieren 126/130/140 L (08)

1. Gummimanschette (08/1) über den Schaft (08/2) legen.
2. "Loop"-Griff (08/3) von oben und Griffhalterung (08/4) von unten um die Gummimanschette legen.

3. Eine Innensechskantschraube (08/5) von oben und eine Mutter (08/6) von unten einstecken und locker zusammendrehen. Diesen Schritt mit den übrigen Innensechskantschrauben und Muttern wiederholen.
4. Alle Innensechskantschrauben festdrehen.

#### 4.1.6 "Bike"-Griff montieren 126/130 B (02, 03)

1. Gummimanschette (02/1) über den Schaft legen.
2. Mit den vier Innensechskantschrauben (02/2) die untere Lagerschale (02/3) und die Griffhalterung (02/4) über der Gummimanschette (02/1) verschrauben.
3. "Bike"-Griff (02/5) in die Griffhalterung (02/4) legen.
4. Mit den vier Innensechskantschrauben (02/7) die untere Lagerschale (02/6) auf der Griffhalterung (02/4) befestigen.
5. "Bike"-Griff so ausrichten, dass Abstand A kleiner ist als Abstand B (03/A, 03/B).  
**Hinweis:** Mit dem "Bike"-Griff führen Sie die Motorsense immer rechts am Körper. Die beiden Abstände sind dann richtig, wenn die Mitte des Schneidkopfes mit der Körpermitte übereinstimmt.

#### 4.1.7 "Bike"-Griff montieren 140 B (02)

1. Feder (02/1) in die Halterung im Schaft legen.
2. Die untere Lagerschale (02/2) auf die Feder setzen.
3. Markierten (geriffelten) Bereich der Griffstange (02/3) in die untere Lagerschale (02/2) der Griffhalterung legen. Die obere Lagerschale (02/4) muss in die untere Lagerschale (02/2) einrasten.
4. Mit der Feststellschraube (02/5) die obere Lagerschale (02/4) auf der unteren Lagerschale (02/2) befestigen.  
**Hinweis:** Der Sitz der Halterung kann individuell am Schaft verschoben werden.
5. Feststellschraube (02/5) fest anziehen.

#### 4.1.8 "Bike"-Griff montieren 151 B (02, 03)

1. Die drei Innensechskantschrauben der Griffhalterung lösen und die obere Lagerschale der Griffhalterung abnehmen.
2. „Bike“-Griff in die untere Lagerschale einlegen.

3. Mit den drei Innensechskantschrauben die obere Lagerschale auf der unteren Lagerschale befestigen.
4. "Bike"-Griff so ausrichten, dass Abstand A kleiner ist als Abstand B (03/A, 03/B).  
**Hinweis:** Mit dem "Bike"-Griff führen Sie die Motorsense immer rechts am Körper. Die beiden Abstände sind dann richtig, wenn die Mitte des Schneidkopfes mit der Körpermitte übereinstimmt.

#### 4.1.9 Tragegurt anlegen 126 B/126 L/130 B/130 L/140 B/140 L/151 B (06)

Siehe Grafik (06).

## 5 INBETRIEBNAHME

**HINWEIS** Kontrollieren Sie das Gerät vor der täglichen Inbetriebnahme, nach dem Fallenlassen oder anderen Stoßeinwirkungen auf Beschädigungen. Lassen Sie diese vor dem Einsatz reparieren.

### 5.1 Benzin-Öl-Gemisch herstellen und einfüllen

**ACHTUNG! Gefahr von Motorschäden.** Reines Benzin führt zur Beschädigung und zum Totalausfall des Motors. In diesem Fall können gegenüber dem Hersteller keine Garantiesprüche geltend gemacht werden.

- Betreiben Sie den Motor immer mit einem Benzin-Öl-Gemisch im vorgeschriebenen Mischungsverhältnis.

### Benzin-Öl-Gemisch herstellen

Für den 2-Takt-Motor benötigen Sie:

- Bleifreies, frisches Benzin mit einer Oktanzahl von mindestens 90. Länger als 2 Monate gelagertes Benzin führt zu Ablagerungen und Funktionsstörungen im Motor.
- Qualitativ hochwertiges, synthetisches Öl für 2-Takt-Motoren

Stellen Sie aus diesen beiden Bestandteilen ein Benzin-Öl-Gemisch von 50:1 her:

Mischungsverhältnis	Benzin [Liter]	2-Takt-Öl [Milliliter]
50 Teile Benzin : 1 Teil 2-Takt-Öl	1 l	20 ml
	3 l	60 ml
	5 l	100 ml

1. Benzin und 2-Takt-Öl in eine Kraftstoff-Mischflasche füllen (Mengen siehe Tabelle, je nach Größe der Kraftstoff-Mischflasche).
2. Kraftstoff-Mischflasche schließen und mehrmals kräftig schütteln, damit sich Benzin und Öl gut durchmischen können.

### Benzin-Öl-Gemisch einfüllen (14)

1. Gerät auf eine ebene, stabile Standfläche stellen. Der Verschluss (14/1) des Kraftstofftanks muss nach oben zeigen.
2. Verschluss (14/1) des Kraftstofftanks, Kraftstofftank (14/2) und umliegende Geräteteile sauber wischen, damit beim Einfüllen des Benzin-Öl-Gemisches kein Schmutz in den Kraftstofftank gelangen kann.
3. Verschluss des Kraftstofftanks langsam aufdrehen, damit das unter Druck stehende Benzin-Luft-Gemisch aus dem Kraftstofftank langsam in die Umgebung entweichen kann. Den Verschluss am Kraftstofftank hängen lassen.
4. Einen Trichter (14/3) in den Einfüllstutzen (14/4) des Kraftstofftanks stecken.
5. Das vorbereitete Benzin-Öl-Gemisch aus der Kraftstoff-Mischflasche (14/5) bis zur Unterkante des Einfüllstutzens in den Kraftstofftank füllen, jedoch nicht darüber hinaus.
6. Trichter abnehmen und Verschluss handfest zudrehen.
7. Verschüttetes Benzin-Öl-Gemisch vom Gerät und von der Standfläche abwischen.

## 6 BEDIENUNG

### 6.1 Vorbereitung

#### Vor dem Starten

- Motorsense eben und hindernisfrei auf den Boden legen. Das Schneidwerkzeug darf keine Gegenstände und auch nicht den Boden berühren.

#### Während des Startens

- Nicht auf dem Schaft stehen, um eine Beschädigung des Schafts oder des sich im Schaft befindenden Winkelgetriebes zu vermeiden.
- Einen sicheren Stand einnehmen und Motorsense am Gehäuseflansch sicher festhalten.

### Stellungen des Choke-Hebels

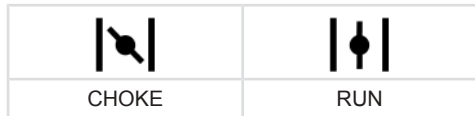

#### Kaltstart

Wenn der Motor kalt ist, d. h. wenn er mehr als 5 Minuten nicht in Betrieb war, wird ein "Kaltstart" durchgeführt.

#### Warmstart

Wenn der Motor noch betriebswarm ist, d. h. kurz nachdem er ausgeschaltet wurde, wird ein "Warmstart" durchgeführt. Der Choke wird dabei nicht benutzt.

### 6.2 Motor starten/stoppen (05, 09)

**HINWEIS** Mit der „Ready to Start“-Funktion steht der Ein-/Aus-Schalter immer auf Position EIN. Schieben Sie zum Stoppen des Gerätes den Ein-/Aus-Schalter auf die Position AUS. Nach der Betätigung des Schalters kehrt dieser automatisch wieder in die Position EIN zurück.

**HINWEIS** Automatisches Rückstellen des Choke-Hebels. Im Falle eines sofortigen Startens des Motors stellt sich durch Betätigung des Gashebels der Choke-Hebel automatisch zurück auf die Position RUN.

#### Kaltstart

1. Choke-Hebel (05/4, 09/4) auf Position CHOKE drehen.
2. Primer (05/5, 09/5) ca. 7 bis 10-mal kurz und kräftig drücken.
3. **Motor starten:**
  - Gerät mit einer Hand fest auf den Boden drücken.
  - Mit der anderen Hand den Startergriff (05/6, 09/6) erst vorsichtig und langsam bis zu einem spürbaren Widerstand und dann entschlossen und schnell nach oben ziehen, bis Sie wieder einen Widerstand spüren (ca. 1 Armlänge).
  - Starterseil wieder aufrollen lassen, ohne jedoch den Startergriff loszulassen.
  - Vorhergehende Schritte mehrmals wiederholen, bis der Motor startet, oder ausgeht.
  - Choke-Hebel (05/4, 09/4) auf Position RUN drehen.



- Gerät mit einer Hand fest auf den Boden drücken.
  - Mit der anderen Hand den Startergriff (05/6, 09/6) erst vorsichtig und langsam bis zu einem spürbaren Widerstand und dann entschlossen und schnell nach oben ziehen, bis Sie wieder einen Widerstand spüren (ca. 1 Armlänge).
  - Starterseil wieder aufrollen lassen, ohne jedoch den Startergriff loszulassen.
  - Vorhergehende Schritte mehrmals wiederholen, bis der Motor startet und rund läuft.
4. Motor einige Minuten warmlaufen lassen.

### Warmstart

Wenn der Motor noch betriebswarm ist, d. h. kurz nachdem er ausgeschaltet wurde, wird ein "Warmstart" durchgeführt. Der Choke wird dabei nicht benutzt.

1. (Optional) Choke-Hebel (05/4, 09/4) auf Position CHOKE drehen und sofort wieder auf die Position RUN zurückdrehen. Das automatische Halbgas ist eingestellt.
  - Gerät mit einer Hand fest auf den Boden drücken.
  - Mit der anderen Hand den Startergriff (05/6, 09/6) erst vorsichtig und langsam bis zu einem spürbaren Widerstand und dann entschlossen und schnell nach oben ziehen, bis Sie wieder einen Widerstand spüren (ca. 1 Armlänge).
  - Starterseil wieder aufrollen lassen, ohne jedoch den Startergriff loszulassen.
  - Vorhergehende Schritte mehrmals wiederholen, bis der Motor startet und rund läuft.

Der Motor läuft mit Leerlaufdrehzahl.

**Hinweis:** *Gashebel erneut drücken, wenn der Motor nicht mehr rund läuft.*

### Motor stoppen

1. Gashebel (05/2, 09/3) lösen und Motor im Leerlauf laufen lassen.
2. Ein-/Aus-Schalter (05/1, 09/1) in Stellung STOPP stellen und einige Sekunden halten.
3. Warten, bis das Schneidwerkzeug zum Stillstand gekommen ist.

### 6.3 Schneidfaden während des Betriebs verlängern (13)

Der Schneidfaden verkürzt sich während des Betriebs und fasert aus.

1. Motor auf Vollgas laufen lassen.
2. Fadenkopf (13/1) immer wieder auf den Rasen tippen (13/a). Dadurch wird ein Stück neuer Schneidfaden von der Fadenspule abgewickelt und das verbrauchte Fadenende vom Fadenabschneider (13/2) abgeschnitten.

## 7 ARBEITSVERHALTEN UND ARBEITSTECHNIK

- Immer auf einen festen Stand achten.
- Niemals an einem glatten, rutschigen Hügel oder Abhang arbeiten.
- Bei Arbeiten am Hang immer unterhalb des Schneidwerkzeugs stehen.
- Motor während des Trimmens und Mähens immer im oberen Drehzahlbereich laufen lassen, dann schneidet die Motorsense am besten.

### Bei blockiertem Schneidfaden

Durch hohes Gras oder Gestrüpp kann der Schneidfaden blockiert werden.

- Blockade vermeiden: Hohes Gras schichtweise schneiden. Immer von oben nach unten vorgehen.
- Bei einer Blockade: Motor sofort abstellen und Gerät in die Höhe halten, damit der Motor nicht beschädigt wird.

### 7.1 Trimmen

- Gerät von empfindlichen Pflanzen fernhalten.

#### Niedriges Trimmen

- Schneidkopf mit leichter Neigung nach vorne führen, damit der Schneidfaden knapp über dem Boden trimmt.
- Immer vom Körper weg trimmen.

#### Trimmen an Zäunen und Fundamenten

- Gerät vorsichtig und langsam führen, damit der Schneidfaden keine festen Hindernisse berührt.

**HINWEIS** Trimmen an Steinmauern, Fundamenten, Zäunen und Bäumen führt zu erhöhtem Fadenverschleiß.

## Trimmen um Baumstämme

- Gerät vorsichtig und langsam um Baumstämme herum führen, damit der Schneidfaden die Baumrinde nicht berührt.
- Von links nach rechts um Baumstämme herum trimmen.
- Gras und Unkraut mit der Spitze des Schneidfadens erfassen und den Schneidkopf leicht nach vorne neigen.

## 7.2 Mähen

- Schneidkopf in einer waagerechten, bogenförmigen Bewegung gleichmäßig von einer Seite zur anderen führen.
- Schneidkopf stets parallel zum Boden halten.
- Hohes Gras sollte schichtweise gemäht werden. Immer von oben nach unten vorgehen.
- Das Gerät schneidet bei sehr hoher Geschwindigkeit am Besten. Deshalb das Gerät durch Schneiden von hohem Gras nicht überlasten.
- Schneidkopf in einem Winkel von 30° nach rechts neigen, um mit der Spitze des Schneidfadens zu mähen. Langsam vorgehen.
- Mit dem Gerät nicht direkt gegen harte Hindernisse (z. B. Mauern), sondern seitlich mähen. Dadurch wird der Schneidfaden geschont.

## 8 WARTUNG UND PFLEGE

**⚠ GEFAHR! Lebensgefahr durch unsachgemäße Wartung.** Wartungsarbeiten durch unqualifizierte Personen sowie nicht zugelassene Ersatzteile können im Betrieb zu schweren Verletzungen und sogar zum Tode führen.

- Entfernen Sie keine Sicherheitseinrichtungen und setzen Sie diese nicht außer Funktion.
- Verwenden Sie nur zugelassene Original-Ersatzteile.
- Sorgen Sie durch regelmäßige und sachgerechte Wartung dafür, dass sich das Gerät in einem funktionsfähigen und sauberen Zustand befindet.

**⚠ VORSICHT! Verletzungsgefahr.** Scharfkantige und sich bewegende Geräteteile können zu Verletzungen führen.

- Tragen Sie bei Wartungs-, Pflege- und Reinigungsarbeiten immer Schutzhandschuhe!

Korrekte Wartung und Pflege ist notwendig, um die Funktionsfähigkeit und Sicherheit des Gerätes zu erhalten. Beachten Sie die folgenden Punkte:

- Führen Sie Wartungs- und Pflegearbeiten nur aus, wenn Sie die erforderlichen Kenntnisse und Werkzeuge besitzen.
- Warten Sie, bis der Motor vollständig abgekühlt ist.
- Ersetzen Sie abgenutzte oder defekte Geräteteile nur durch Original-Ersatzteile des Herstellers.
- Wartungs- und Pflegearbeiten, die nicht in dieser Betriebsanleitung beschrieben werden, dürfen von Ihnen nicht durchgeführt werden. Beauftragen Sie dafür eine autorisierte Service-Werkstätte. Bei Zuwiderhandlungen erlischt die Garantie des Herstellers.

Die Intervalle für die hier genannten Wartungs- und Pflegearbeiten finden Sie im Wartungsplan (siehe Kapitel 8.5 "Wartungsplan", Seite 19).

Verwenden Sie nur die zugelassenen Schneidwerkzeuge (siehe Kapitel 2.8 "Zugelassene Schneidwerkzeuge", Seite 11)!

### 8.1 Luftfilter reinigen/ersetzen (15)

**ACHTUNG! Gefahr von Motorschäden.** Ein Betrieb des Motors ohne Luftfilter führt zu schweren Motorschäden!

- Betreiben Sie das Gerät nie ohne Luftfilter.
- Reinigen Sie den Luftfilter regelmäßig.
- Tauschen Sie einen beschädigten Luftfilter aus.

#### 1. Luftfilter abmontieren:

- Luftfilterschraube (15/1) lösen, bis der Luftfiltergehäuse-Deckel (15/2) lose ist.
- Luftfiltergehäuse-Deckel abziehen.
- Filterschwamm (15/3) vom Rahmen (15/4) abziehen.

#### 2. Filterschwamm (15/3) reinigen:

- Filterschwamm ausdrücken und dann mit Seife und Wasser auswaschen. Benutzen Sie kein Benzin oder andere Lösungsmittel!
- Filterschwamm solange gründlich trocknen lassen, bis er kein Wasser mehr enthält. Ein feuchter Filter kann dazu führen, dass der Motor schwer anspringt.

#### 3. Luftfiltergehäuse gründlich mit einem Putzlappen auswischen.

4. Filterschwamm (15/3) ersetzen:
  - Filterschwamm ersetzen, wenn er nicht mehr elastisch ist oder auseinanderfällt.
5. Luftfilter montieren:
  - Filterschwamm (15/3) auf den Rahmen (15/4) stecken.
  - Luftfiltergehäuse-Deckel (15/2) aufstecken und festhalten.
  - Luftfilterschraube (15/1) einschrauben, bis der Luftfiltergehäuse-Deckel fest sitzt.

## 8.2 Kraftstoff-Filter prüfen/ersetzen (16)

Der filzartige Kraftstoff-Filter befindet sich im Kraftstofftank und ist auf den Ansaugkopf gesteckt. Wenn der Kraftstoff-Filter verhärtet, verschmutzt oder verstopft ist, fließt weniger Benzin zum Motor. In diesem Fall muss der Kraftstoff-Filter ausgetauscht werden.

Es wird empfohlen, diese Arbeit von einer autorisierten Service-Werkstätte durchführen zu lassen.

## 8.3 Zündkerze warten (17)

1. Zündkerze ausbauen:
  - Zündkerzenstecker (17/1) abziehen.
  - Mit dem Zündkerzenschlüssel (17/2) die Zündkerze (17/3) heraus schrauben.
2. Zündkerzenbild beurteilen:
  - Wenn die Zündkerze rehbraun ist: Der Motor arbeitet korrekt und die Zündkerze ist in Ordnung. Falls nötig: Zündkerze vorsichtig mit einer feinen Drahtbürste (17/4) sauber bürsten.
  - Wenn die Zündkerze verrußt, verölt, verkrustet, angeschmolzen oder überbrückt ist: Die Zündkerze ist defekt. Zündkerze gegen eine neue austauschen. Benutzen Sie den vorgeschriebenen Zündkerzentyp (siehe *Kapitel 13 "Technische Daten", Seite 23*).
  - Falls nach kurzer Betriebszeit die Zündkerze wieder defekt ist, müssen der Motor und die Vergasereinstellungen von einer autorisierten Service-Werkstätte überprüft werden.
3. Elektrodenabstand prüfen:
  - Mit einer Fühlerblattlehre (17/5) prüfen, ob der Elektrodenabstand (17/6) 0,6 – 0,7 mm beträgt. Wenn nicht, klopfen Sie die Elektroden vorsichtig zusammen oder biegen Sie sie vorsichtig auseinander.

4. Wenn das vorgeschriebene Intervall erreicht oder die Zündkerze defekt ist:
  - Zündkerze gegen eine neue austauschen. Benutzen Sie den vorgeschriebenen Zündkerzentyp (siehe *Kapitel 13 "Technische Daten", Seite 23*).
5. Zündkerze einbauen:
  - Darauf achten, dass der Zündkerzendichtung (17/7) auf der Zündkerze sitzt.
  - Zündkerze mit der Hand wieder einschrauben und mit dem Zündkerzenschlüssel festziehen (Drehmoment 12 – 15 Nm).
  - Zündkerzenstecker wieder fest aufstecken.

## 8.4 Fadenabschneider schärfen (18)

1. Befestigungsschrauben (18/1) lösen.
2. Fadenabschneider (18/2) in einen Schraubstock einspannen und mit einer Feile schärfen. Nur in eine Richtung feilen.
3. Fadenabschneider mit den Befestigungsschrauben wieder am Schutzschild (18/3) befestigen. Befestigungsschrauben fest anziehen.

## 8.5 Wartungsplan

Folgende Arbeiten dürfen vom Benutzer selbst durchgeführt werden. Alle übrigen Wartungs-, Service und Instandsetzungsarbeiten müssen bei einer autorisierten Service-Werkstätte durchgeführt werden.

**i HINWEIS** Bei starker Beanspruchung und bei hohen Temperaturen können kürzere Wartungsintervalle erforderlich sein, als in dieser Tabelle angegeben.

Tätigkeit	einmalig nach 5 Bh	vor jedem Einsatz	wöchentlich	alle 50 Bh	alle 100 Bh	bei Bedarf	vor Mäh-saison, jährlich	alle 5 Jahre
<b>Vergaser</b>								
Leerlauf kontrollieren		X						
<b>Luftfilter</b>								
reinigen		X						
ersetzen						X		
<b>Zündkerze</b>								
Elektrodenabstand prüfen, ggf. nachstellen				X				
ersetzen					X	X		
<b>Kühlufteinlass</b>								
reinigen			X			X	X	
<b>Schalldämpfer</b>								
Sicht- und Zustandsprüfung		X						
<b>Kraftstofftank</b>								
reinigen				X			X	
<b>Kraftstofffilter</b>								
ersetzen								X
<b>Bedienelemente</b>								
Ein-/Aus-Schalter, Sperrtaste, Gashebel, Starterseil		X						
<b>Alle erreichbaren Schrauben (außer Einstellschrauben)</b>								
nachziehen	X					X	X	
<b>Gesamtes Gerät</b>								
Sicht- und Zustandsprüfung		X						
reinigen			X			X	X	

## 9 HILFE BEI STÖRUNGEN

**⚠ VORSICHT! Verletzungsgefahr.** Scharfkantige und sich bewegende Geräteteile können zu Verletzungen führen.

- Tragen Sie bei Wartungs-, Pflege- und Reinigungsarbeiten immer Schutzhandschuhe!
- Schalten Sie das Gerät aus!

**i HINWEIS** Wenden Sie sich bei Störungen, die nicht in dieser Tabelle aufgeführt sind oder nicht selbst behoben werden können, an unseren Kundendienst.

Störung	Ursache	Beseitigung
<b>Motor startet nicht oder mit Schwierigkeiten.</b>	Motorstart wurde falsch durchgeführt.	siehe <i>Kapitel 6.2 "Motor starten/stoppen"</i> , Seite 16
	Zündkerze ist verschmutzt, defekt oder der Elektrodenabstand stimmt nicht.	siehe <i>Kapitel 8.3 "Zündkerze warten (17)"</i> , Seite 19
	Luftfilter ist verschmutzt.	Luftfilter reinigen/ersetzen (15)
	Kraftstofffilter ist verschlissen.	siehe <i>Kapitel 8.2 "Kraftstoff-Filter prüfen/ersetzen (16)"</i> , Seite 19
	Vergasereinstellungen sind nicht korrekt.	Autorisierte Service-Werkstätte kontaktieren.
<b>Motor startet, aber die Motorleistung ist gering.</b>	Choke-Hebel steht auf CHOKE.	Choke-Hebel auf RUN schieben.
	Luftfilter ist verschmutzt.	siehe <i>Kapitel 8.1 "Luftfilter reinigen/ersetzen (15)"</i> , Seite 18
	Kraftstofffilter ist verschlissen.	siehe <i>Kapitel 8.2 "Kraftstoff-Filter prüfen/ersetzen (16)"</i> , Seite 19
	Vergasereinstellungen sind nicht korrekt.	Autorisierte Service-Werkstätte kontaktieren.
<b>Motor läuft nicht gleichmäßig und Motordrehzahl erhöht sich beim Gas geben nicht.</b>	Zündkerze ist verschmutzt, defekt oder der Elektrodenabstand stimmt nicht.	siehe <i>Kapitel 8.3 "Zündkerze warten (17)"</i> , Seite 19
	Vergasereinstellungen sind nicht korrekt.	Autorisierte Service-Werkstätte kontaktieren.
<b>Motorabgase qualmen stark, sehen bläulich aus.</b>	Ölanteil im Benzin-Öl-Gemisch ist zu hoch.	Benzin-Öl-Gemisch mit korrektem Mischungsverhältnis einfüllen, siehe <i>Kapitel 5.1 "Benzin-Öl-Gemisch herstellen und einfüllen"</i> , Seite 15
	Vergasereinstellungen sind nicht korrekt.	Autorisierte Service-Werkstätte kontaktieren.
<b>Motor beginnt unnormal und stark zu vibrieren.</b>	Geräte-/Motorteile haben sich abgelöst und/oder sind beschädigt.	<ol style="list-style-type: none"> <li>1. Motor stoppen.</li> <li>2. Gerät auf Beschädigungen prüfen.</li> <li>3. Zündkerze kontrollieren, siehe <i>Kapitel 8.3 "Zündkerze warten (17)"</i>, Seite 19</li> <li>4. Autorisierte Service-Werkstätte kontaktieren.</li> </ol>

## 10 TRANSPORT

### Gerät zwischen zwei Arbeitsbereichen transportieren

1. Motor ausschalten.
2. Transportschutz auf das Messerblatt stecken.
3. Motorsense am Motorblock und am Griff gut festhalten.
4. Vorsichtig zum nächsten Arbeitsbereich gehen. Personen und Tiere nicht gefährden.

### Gerät in einem Fahrzeug transportieren

1. Wenn möglich: Tank durch Laufenlassen des Motors leeren.
2. Motor ausschalten.
3. Transportschutz auf das Messerblatt stecken.
4. Vermeiden, dass das Gerät beim Fahren umkippt und das Benzin-Öl-Gemisch ausläuft:
  - Gerät so auf den Boden legen, dass der Verschluss des Kraftstofftanks nach oben zeigt. Der Kraftstofftank muss verschlossen sein.
  - Gerät auf dem Boden fixieren.

## 11 LAGERUNG

Wenn Sie das Gerät länger als 2 – 3 Monate nicht benutzen möchten, sind die folgenden Arbeiten notwendig, um Beschädigungen zu vermeiden:

1. Kraftstofftank leeren:
  - Motor solange laufen lassen, bis er von alleine ausgeht. Dann ist im Kraftstofftank und im Vergaser kein Benzin-Öl-Gemisch mehr und es können sich keine Ablagerungen bilden.
2. Gerät reinigen:
  - Gesamtes Gerät und die Zubehörteile mit einem Putzlappen abwischen. Benutzen Sie kein Benzin oder andere Lösungsmittel.

- Schmutz aus allen Geräteöffnungen entfernen (u. a. Kühlöffnungen für den Motor).
3. Zylinder ölen:
    - Gerät vollständig abkühlen lassen.
    - Zündkerzenstecker abziehen und Zündkerze herausschrauben (siehe *Kapitel 8.3 "Zündkerze warten (17)", Seite 19*)
    - Ein wenig Öl in die Zündkerzenöffnung tropfen.
    - Langsam am Startergriff ziehen, damit sich der Kolben bewegt und das Öl im Zylinder verteilt wird.
    - Zündkerze wieder fest einschrauben und Zündkerzenstecker aufstecken.
  4. Transportschutz auf das Messerblatt stecken.
  5. Gerät an einem möglichst trockenen Ort aufbewahren.

**⚠ VORSICHT! Verletzungsgefahr.** Falls das Gerät während der Lagerung Kindern und Unbefugten zugänglich ist, kann es zu Verletzungen kommen.

- Lagern Sie das Gerät unzugänglich für Kinder und unbefugte Personen.

## 12 ENTSORGUNG



- Benzin und Motoröl gehören nicht in den Hausmüll oder Abfluss, sondern sind einer getrennten Erfassung bzw. Entsorgung zuzuführen!
- Vor der Entsorgung des Geräts müssen der Kraftstofftank und der Motorölbehälter geleert werden!
- Verpackung, Gerät und Zubehör sind aus recyclingfähigen Materialien hergestellt und entsprechend zu entsorgen.

### 13 TECHNISCHE DATEN

	126 B	126 L	130 B	130 L	140 B	140 L	151 B
Artikel-Nummer	127610	127611	127612	127613	127614	127615	127616
Trockengewicht	5,2 kg	4,9 kg	6,0 kg	5,5 kg	7,7 kg	7,2 kg	8,5 kg
Motortyp	Luftgekühlter 2-Takt-Motor, 1 Zylinder	Luftgekühlter 2-Takt-Motor, 1 Zylinder	Luftgekühlter 2-Takt-Motor, 1 Zylinder	Luftgekühlter 2-Takt-Motor, 1 Zylinder	Luftgekühlter 2-Takt-Motor, 1 Zylinder	Luftgekühlter 2-Takt-Motor, 1 Zylinder	Luftgekühlter 2-Takt-Motor, 1 Zylinder
■ Hubraum	25,4 cm <sup>3</sup>	25,4 cm <sup>3</sup>	29,5 cm <sup>3</sup>	29,5 cm <sup>3</sup>	29,5 cm <sup>3</sup>	29,5 cm <sup>3</sup>	50,8 cm <sup>3</sup>
■ Maximale Motorleistung	0,8 kW / 8000 min <sup>-1</sup>	0,8 kW / 8000 min <sup>-1</sup>	0,9 kW / 9500 min <sup>-1</sup>	0,9 kW / 9500 min <sup>-1</sup>	1,5 kW / 8500 min <sup>-1</sup>	1,5 kW / 8500 min <sup>-1</sup>	1,9 kW / 8500 min <sup>-1</sup>
■ Maximale Drehzahl	12000 min <sup>-1</sup>	12000 min <sup>-1</sup>	12000 min <sup>-1</sup>	12000 min <sup>-1</sup>	11000 min <sup>-1</sup>	11000 min <sup>-1</sup>	11000 min <sup>-1</sup>
■ Leerlaufdrehzahl	3200 (±200) min <sup>-1</sup>	3200 (±200) min <sup>-1</sup>	3200 (±200) min <sup>-1</sup>	3200 (±200) min <sup>-1</sup>	2800 (±280) min <sup>-1</sup>	2800 (±280) min <sup>-1</sup>	2800 (±280) min <sup>-1</sup>
■ Zündkerze	L8RTC/BP-MR7A/BP-MR6A/RC-J6Y	L8RTC/BP-MR7A/BP-MR6A/RC-J6Y	L8RTC/BP-MR7A/BP-MR6A/RC-J6Y	L8RTC/BP-MR7A/BP-MR6A/RC-J6Y	L8RTC/BP-MR7A/BP-MR6A/RC-J6Y	L8RTC/BP-MR7A/BP-MR6A/RC-J6Y	L8RTC/BP-MR7A/BP-MR6A/RC-J6Y
■ Zündung	elektronisch	elektronisch	elektronisch	elektronisch	elektronisch	elektronisch	elektronisch
■ Kupplung	Fliehkraftkupplung	Fliehkraftkupplung	Fliehkraftkupplung	Fliehkraftkupplung	Fliehkraftkupplung	Fliehkraftkupplung	Fliehkraftkupplung
■ Tankvolumen (Benzin)	0,65 l	0,65 l	0,65 l	0,65 l	0,78 l	0,78 l	0,78 l
■ Benzin	bleifrei, mindestens 90 Oktan	bleifrei, mindestens 90 Oktan	bleifrei, mindestens 90 Oktan	bleifrei, mindestens 90 Oktan	bleifrei, mindestens 90 Oktan	bleifrei, mindestens 90 Oktan	bleifrei, mindestens 90 Oktan
■ Öl	synthetisch, für 2-Takt-Motoren	synthetisch, für 2-Takt-Motoren	synthetisch, für 2-Takt-Motoren	synthetisch, für 2-Takt-Motoren	synthetisch, für 2-Takt-Motoren	synthetisch, für 2-Takt-Motoren	synthetisch, für 2-Takt-Motoren
■ Kraftstoffmischungsverhältnis [Benzin:2-Takt-Öl]	50:1	50:1	50:1	50:1	50:1	50:1	50:1
Handgriff	"Bike"-Griff	"Loop"-Griff	"Bike"-Griff	"Loop"-Griff	"Bike"-Griff	"Loop"-Griff	"Bike"-Griff
Schnittbreite der Fadenspule (Durchmesser)	415 mm	415 mm	415 mm	415 mm	415 mm	415 mm	415 mm
Durchmesser des Schneidfadens	2,5 mm	2,5 mm	2,5 mm	2,5 mm	2,5 mm	2,5 mm	2,5 mm
Durchmesser des Messerblattes	255 mm	255 mm	255 mm	255 mm	255 mm	255 mm	255 mm

	126 B	126 L	130 B	130 L	140 B	140 L	151 B
Drehzahl des Werkzeugs	max. 9000 (±500) min <sup>-1</sup>	max. 9000 (±500) min <sup>-1</sup>	max. 9000 (±500) min <sup>-1</sup>	max. 9000 (±500) min <sup>-1</sup>	max. 8000 (±500) min <sup>-1</sup>	max. 8000 (±500) min <sup>-1</sup>	max. 8000 (±500) min <sup>-1</sup>
Gemessener Schalldruckpegel L <sub>pA</sub> (nach EN ISO 22868)							
Messer	92,9 dB(A)	92,9 dB(A)	96,6 dB(A)	96,6 dB(A)	94,3 dB(A)	94,3 dB(A)	95,8 dB(A)
Fadenkopf	92,6 dB(A)	92,6 dB(A)	93,5 dB(A)	93,5 dB(A)	98,0 dB(A)	98,0 dB(A)	97,6 dB(A)
Messunsicherheit	K = 3,0 dB(A)	K = 3,0 dB(A)	K = 3,0 dB(A)	K = 3,0 dB(A)	K = 3,0 dB(A)	K = 3,0 dB(A)	K = 3,0 dB(A)
Gemessene Schallleistung L <sub>WA</sub> (nach EN ISO 22868)							
Messer	107,1 dB(A)	107,1 dB(A)	107,8 dB(A)	107,8 dB(A)	109,1 dB(A)	109,1 dB(A)	111,7 dB(A)
Fadenkopf	106,5 dB(A)	106,5 dB(A)	108,0 dB(A)	108,0 dB(A)	111,8 dB(A)	111,8 dB(A)	113,9 dB(A)
Messunsicherheit	K = 3,0 dB(A)	K = 3,0 dB(A)	K = 3,0 dB(A)	K = 3,0 dB(A)	K = 3,0 dB(A)	K = 3,0 dB(A)	K = 3,0 dB(A)
Garantierte Schallleistung	108,0 dB(A)	108,0 dB(A)	109,0 dB(A)	109,0 dB(A)	113,0 dB(A)	113,0 dB(A)	115,0 dB(A)
Gemessener Vibrationspegel am Griff (nach EN ISO 22867)							
Messer	9,1 m/s <sup>2</sup>	10,3 m/s <sup>2</sup>	4,42 m/s <sup>2</sup>	6,69 m/s <sup>2</sup>	5,8 m/s <sup>2</sup>	10,28 m/s <sup>2</sup>	7,82 m/s <sup>2</sup>
Fadenkopf	6,21 m/s <sup>2</sup>	8,34 m/s <sup>2</sup>	4,66 m/s <sup>2</sup>	5,0 m/s <sup>2</sup>	4,44 m/s <sup>2</sup>	7,96 m/s <sup>2</sup>	7,1 m/s <sup>2</sup>
Messunsicherheit	K = 1,5 m/s <sup>2</sup>	K = 1,5 m/s <sup>2</sup>	K = 1,5 m/s <sup>2</sup>	K = 1,5 m/s <sup>2</sup>	K = 1,5 m/s <sup>2</sup>	K = 1,5 m/s <sup>2</sup>	K = 1,5 m/s <sup>2</sup>

## 14 ZUSATZINFORMATION FÜR CO<sub>2</sub>-WERTE

Gemäß Artikel 43 Absatz 4 der Verordnung (EU) 2016/1628 sind wir verpflichtet den im Zuge des EU-Typengenehmigungsverfahrens ermittelten CO<sub>2</sub>-Wert zur Verfügung zu stellen.

Die CO<sub>2</sub>-Werte der Honda-Motoren mit EU-Typengenehmigung sind unter <https://www.al-ko.com/shop/media/al-ko-engines/co2.pdf> veröffentlicht.

Diese CO<sub>2</sub>-Messung ist das Ergebnis der Erprobung eines für den Motortyp bzw. die Motorenfa-

milie repräsentativen (Stamm-)Motors in einem festen Prüfzyklus unter Laborbedingungen und stellt keine ausdrückliche oder implizierte Garantie der Leistung eines bestimmten Motors dar.

## 15 KUNDENDIENST/SERVICE

Bei Fragen zu Garantie, Reparatur oder Ersatzteilen wenden Sie sich bitte an Ihre nächstgelegene AL-KO Servicestelle. Diese finden Sie im Internet unter folgender Adresse: [www.al-ko.com/service-contacts](http://www.al-ko.com/service-contacts)



## 16 GARANTIE

Etwaige Material- oder Herstellungsfehler am Gerät beseitigen wir während der gesetzlichen Verjährungsfrist für Mängelansprüche entsprechend unserer Wahl durch Reparatur oder Ersatzlieferung. Die Verjährungsfrist bestimmt sich jeweils nach dem Recht des Landes, in dem das Gerät gekauft wurde.

Unsere Garantiezusage gilt nur bei:

- Beachten dieser Betriebsanleitung
- Sachgemäßer Behandlung
- Verwenden von Original-Ersatzteilen

Die Garantie erlischt bei:

- Eigenmächtigen Reparaturversuchen
- Eigenmächtigen technischen Veränderungen
- Nicht bestimmungsgemäßer Verwendung

Von der Garantie ausgeschlossen sind:

- Lackschäden, die auf normale Abnutzung zurückzuführen sind
- Verschleißteile, die auf der Ersatzteilkarte mit Rahmen  gekennzeichnet sind
- Verbrennungsmotoren (hier gelten die Garantiebestimmungen der jeweiligen Motorenhersteller)



Die Garantiezeit beginnt mit dem Kauf durch den ersten Endabnehmer. Maßgebend ist das Datum auf dem Kaufbeleg. Wenden Sie sich bitte mit dieser Erklärung und dem Original-Kaufbeleg an Ihren Händler oder die nächste autorisierte Kundendienststelle. Die gesetzlichen Mängelansprüche des Käufers gegenüber dem Verkäufer bleiben durch diese Erklärung unberührt.

## TRANSLATION OF THE ORIGINAL INSTRUCTIONS FOR USE

### Contents

1	About these operating instructions .....	26	5	Start-up.....	33
1.1	Symbols on the title page.....	27	5.1	Mixing and pouring in the petrol/oil mixture.....	33
1.2	Legends and signal words .....	27	6	Operation.....	33
2	Product description .....	27	6.1	Preparation .....	33
2.1	Intended use .....	27	6.2	Starting/stopping the engine (05, 09) .	34
2.2	Possible foreseeable misuse .....	27	6.3	Prolonging the cutting line during operation (13) .....	34
2.3	Residual dangers .....	27	7	Working behaviour and working technique ..	34
2.4	Safety and protective devices .....	27	7.1	Trimming.....	35
2.5	Symbols on the brush cutter .....	28	7.2	Mowing .....	35
2.6	Scope of supply.....	28	8	Maintenance and care.....	35
2.7	Product overview (01, 07) .....	28	8.1	Cleaning/replacing the air filter (15)....	35
2.8	Approved cutting tools.....	29	8.2	Checking/replacing fuel filter (16) .....	36
3	Safety instructions .....	29	8.3	Servicing the spark plug (17).....	36
3.1	Operator .....	29	8.4	Sharpening line cutter (18) .....	36
3.2	Personal protective equipment.....	29	8.5	Maintenance schedule.....	36
3.3	Work area safety .....	30	9	Help in case of malfunctions .....	37
3.4	Appliance safety .....	30	10	Transport.....	39
3.5	Safety of persons, animals and property .....	30	11	Storage.....	39
3.6	Vibration load .....	30	12	Disposal.....	39
3.7	Handling of petrol and oil .....	31	13	Technical data .....	39
4	Assembly .....	31	14	Additional information for CO2 values.....	41
4.1	Brushcutter assembly .....	31	15	After-Sales/Service.....	41
4.1.1	Mounting the spool head (10).....	31	16	Guarantee .....	41
4.1.2	Replacing the cutting line (11).....	32	<b>1</b>	<b>ABOUT THESE OPERATING INSTRUCTIONS</b>	
4.1.3	Fitting the blade (04).....	32	■	The German version is the original operating instructions. All additional language versions are translations of the original operating instructions.	
4.1.4	Installing guard plate (12) .....	32	■	Always safeguard these operating instructions so that they can be consulted if you need any information about the appliance.	
4.1.5	Installing the "Loop" handle 126/130/140 L (08) .....	32	■	Only pass on the appliance to other persons together with these operating instructions.	
4.1.6	Installing the "Bike" handle 126/130 B (02, 03).....	32	■	Comply with the safety and warning information in these operating instructions.	
4.1.7	Installing the "Bike" handle 140 B (02) .....	32			
4.1.8	Installing the "Bike" handle 151 B (02, 03) .....	32			
4.1.9	Fitting the shoulder strap 126 B/126 L/130 B/130 L/140 B/140 L/151 B (06).....	33			

## 1.1 Symbols on the title page

Symbol	Meaning
	It is essential to read through these operating instructions carefully before start-up. This is essential for safe working and trouble-free handling.
	Operating instructions
	Never operate the petrol powered device in the vicinity of open flames or heat sources.

## 1.2 Legends and signal words

**⚠ DANGER!** Denotes an imminently dangerous situation which will result in fatal or serious injury if not avoided.

**⚠ WARNING!** Denotes a potentially dangerous situation which can result in fatal or serious injury if not avoided.

**⚠ CAUTION!** Denotes a potentially dangerous situation which can result in minor or moderate injury if not avoided.

**IMPORTANT!** Denotes a situation which can result in material damage if not avoided.

**i NOTE** Special instructions for ease of understanding and handling.

## 2 PRODUCT DESCRIPTION

### 2.1 Intended use

The brushcutter is intended for cutting soft grass and similar vegetation. The brushcutter must be guided parallel to the ground.

The brushcutter is available in two versions; observe the instruction steps appropriate to your brushcutter:

- 126 B, 130 B, 140 B, 151 B: Brushcutter with "Bike" handle
- 126 L, 130 L, 140 L: Brushcutter with "Loop" handle

Only work with the trailer when it is fully assembled.

This trailer is intended solely for use in non-commercial applications. Any other use (as well as

unauthorised conversions or add-ons) are regarded as contrary to the intended use and will result in exclusion of the warranty as well as loss of conformity (CE mark); the manufacturer will thus decline any responsibility for damage and/or injury suffered by the user or third parties.

### 2.2 Possible foreseeable misuse

- Do not cut any shrubs, hedges, trees or flowers.
- Do not lift the attachment off the ground during operation.
- Do not use the brushcutter with anything other than the OEM cutting tools (see *chapter 2.8 "Approved cutting tools", page 29*).

### 2.3 Residual dangers

Even during correct use of the appliance, there is always a certain residual risk that cannot be excluded. Depending on the use, the following potential risks can be derived from the type and construction of the appliance:

- Throwing out of cuttings, soil and small stones
- Throwing out of cut-off parts of the cutting line
- Inhalation of cuttings particles if no breathing protection is worn.
- Damage to the hearing if no hearing protection is worn.
- Cutting injuries when reaching into the rotating cutting line or the rotating blade

### 2.4 Safety and protective devices

**⚠ WARNING! Risk of injury.** Defective and disabled safety and protective devices can result in serious injury.

- Have any defective safety and protective devices repaired.
- Never disable safety and protective devices.

#### Emergency stop

In an emergency, switch off the engine with the on/off switch.

#### Guard plate

The guard plate protects the operator from contact with the rotating cutting line and objects that are thrown out.

#### Loop handle with spacer

The "loop" handle ensures that the operator's feet do not get into the vicinity of the rotating cutting line.

## 2.5 Symbols on the brush cutter

Symbol	Meaning
	Exercise caution when handling the device!
	Read the operating instructions before use!
	Wear a protective helmet, ear defenders and eye protection!
	Wear sturdy shoes!
	Wear protective gloves!
	Danger due to objects being thrown out!
	The distance between the attachment and persons not involved in the work must be at least 15 m in the entire area around the user.
	Danger during tool run-down.
	On no account may the brush cutter be operated with a saw blade!
	Hot surface. Do not touch!
	Danger of fire! Pay special attention when handling petrol!

## 2.6 Scope of supply

The items listed here are included in the standard scope of supply. Check that all items are present:

- Allen key
- Spark plug spanner
- Cotter pin (04/8)
- Allen screws
- 3-toothed blade
- Fast and Easy spool head, including spool
- Fuel mixing bottle
- Carrying strap

## 2.7 Product overview (01, 07)

### 126 B, 130 B, 140 B, 151 B (01)

No.	Component
1	Spool head
2	Angle-drive gearbox
3	Guard plate with line cutter
4	“Bike” handle
5	Shaft
6	Combination handle with:
7	■ ON/OFF switch for engine (START/STOP)
8	■ Locking button
9	■ Throttle lever
10	Engine block with:
11	■ Air filter housing
12	■ Air filter screw
13	■ Fuel tank
14	■ Cap of the fuel tank
15	■ Starter handle
16	■ Spark plug cover
17	■ Choke lever
18	■ Primer

## 126 L, 130 L, 140 L (07)

No.	Component
1	Spool head
2	Angle-drive gearbox
3	Guard plate with line cutter
4	Shaft
5	"Loop" handle
6	Combination handle with:
7	<ul style="list-style-type: none"> <li>■ ON/OFF switch for engine (START/STOP)</li> </ul>
8	<ul style="list-style-type: none"> <li>■ Locking button</li> </ul>
9	<ul style="list-style-type: none"> <li>■ Throttle lever</li> </ul>
10	Engine block with:
11	<ul style="list-style-type: none"> <li>■ Air filter housing</li> </ul>
12	<ul style="list-style-type: none"> <li>■ Air filter screw</li> </ul>
13	<ul style="list-style-type: none"> <li>■ Primer</li> </ul>
14	<ul style="list-style-type: none"> <li>■ Fuel tank</li> </ul>
15	<ul style="list-style-type: none"> <li>■ Cap of the fuel tank</li> </ul>
16	<ul style="list-style-type: none"> <li>■ Choke lever</li> </ul>
17	<ul style="list-style-type: none"> <li>■ Starter handle</li> </ul>
18	<ul style="list-style-type: none"> <li>■ Spark plug cover</li> </ul>

### 2.8 Approved cutting tools

Only the OEM cutting tools listed here may be used:

- Fast and Easy Semiprofi spool head 115 mm: Article No. 127619
- Fast and Easy Profi spool head 130 mm: Article No. 127620
- 3-toothed blade: Article No. 112906

#### **DANGER!** Danger from cutting tools!

Non-approved cutting tools (e.g. multi-part metallic cutting tools with revolving chains and blades) and damaged cutting tools (e.g. cracks, spalling) can result in very serious injuries or even death.

- Use only the approved OEM cutting tools.
- Replace damaged cutting tools immediately.

The use of non-approved cutting tools is contrary to the intended use (see *chapter 2.1 "Intended use", page 27*)!

## 3 SAFETY INSTRUCTIONS

 **CAUTION!** Danger of hearing damage. The appliance is extremely loud during operation. This can cause hearing damage to the operator and to persons and animals in the vicinity.

- Only work when wearing hearing protection.
- Maintain a safe distance to persons or animals, or switch off the appliance if persons or animals approach.

 **NOTE** It is essential to familiarise yourself with the operation of the appliance. In particular, learn how the appliance can be immediately stopped.

### 3.1 Operator

- Young people under 16 years of age and people who do not know the operating instructions are not allowed to use the tool. Heed any country-specific safety regulations concerning the minimum age of the user.
- If you are working with such an appliance for the first time: Have the salesperson or another expert explain the operation of the appliance. Or attend a course.
- To operate the appliance, you must be rested and in good physical and mental health. If you must not exert yourself for health reasons, ask your doctor whether it is possible to work with this appliance.
- Do not operate the appliance if you are under the influence of alcohol, drugs or medication.

### 3.2 Personal protective equipment

- Wear clothing and protective equipment in accordance with the regulations in order to avoid injuries to the head and limbs, as well as to avoid hearing impairment.
- The clothing must be appropriate (tightly fitting) and must not restrict movements.
- The personal protective equipment comprises:
  - Hearing protection (e.g. ear defenders, especially when working for than 2.5 hours a day)
  - Protective glasses
  - Sturdy working gloves, vibration and shock absorbent
  - Safety boots with high-grip sole and steel toe caps

### 3.3 Work area safety

- Only operate the appliance out of doors and never in enclosed spaces.
- Only work during daylight or under very bright artificial light.
- Before working, Remove any dangerous products and objects from the working area, e.g. branches, broken glass, sharp-edged objects, pieces of metal, stones, before starting work.
- Make sure you are standing safely. Avoid wet, slippery ground.
- When working, move cautiously and slowly. Do not run. Watch out for obstacles.

### 3.4 Appliance safety

- Only use the appliance under the following conditions:
  - The appliance is not dirty, especially not with petrol and oil.
  - The appliance show no signs of damage, especially the protective grille.
  - All controls function properly.
  - All accessory parts intended for the respective operating mode are fitted on the appliance.
- Do not force the power tool. It is intended for light work in the private sector. Overload can lead to damage to the appliance.
- Never block the vacuum and ventilation grille during operation in order to avoid any overheating of the engine.
- Immediately switch off the appliance if the engine begins to vibrate abnormally or strongly. There is an appliance fault in this case.
- Never operate the appliance with worn or defective parts. Always replace defective parts with original spare parts from the manufacturer. If the appliance is operated with worn or defective parts, guarantee claims against the manufacturer are excluded.

### 3.5 Safety of persons, animals and property

- Use the appliance only for the purposes for which it is intended. Any non-intended use can lead to injury and property damage.
- Switch on the appliance only when there are no persons or animals in the working area.
- Maintain a safe distance to persons or animals, or switch off the appliance if persons or animals approach.

- Never direct the exhaust gas jet of the engine towards persons and animals or towards inflammable products and objects.
- Do not reach into the vacuum and vent grilles when the engine is running. Injuries can occur due to rotating appliance parts.
- Always switch off the appliance when not in use, e.g. when changing the work area, during service and maintenance, and when filling with the petrol/oil mixture.
- Immediately switch off the appliance if there is an accident in order to avoid further injuries and/or property damage.
- Never operate the appliance with worn or defective parts. Worn or defective appliance parts can cause serious injuries.
- Keep the appliance out of the reach of children.

### 3.6 Vibration load

- Danger due to vibration  
The actual vibrations emitted during the use of the appliance may deviate from those stated by the manufacturer. Observe the following influencing factors before or during use:
  - Is the appliance being used as intended?
  - Is the material being cut or processed in the proper manner?
  - Is the appliance in a proper condition of use?
  - Is the cutting tool properly sharpened or is the correct cutting tool installed?
  - Are the handle grips and any optional vibration grips mounted, and are they firmly attached to the appliance?
- Only operate the tool at the combustion engine speed required for the respective work. Avoid using the maximum speed in order to reduce noise and vibrations.
- The noise and vibrations of the tool may increase due to improper use and maintenance. This leads to health damage. In this case, immediately switch off the tool and have it repaired by an authorised service workshop.
- The degree of stress due to vibration depends on the work to be performed or on the use of the tool. Estimate the stress and plan appropriate work breaks. This considerably reduces stress due to vibration over the entire working time.

- Extensive use of the tool exposes the operator to vibrations, which can lead to circulatory issues ("white fingers"). To avoid this risk, wear gloves and keep your hands warm. If any symptoms of "white fingers" occur, immediately consult a physician. These symptoms include: Numbness, loss of feeling, tingling, itching, pain, reduced muscular strength, changes in the colour or condition of the skin. Normally these conditions affect the fingers, hands or pulse. The risk increases at low temperatures (below approx 10°C).
- Take long breaks during your working day so you can recover from the noise and the vibrations. Plan your work in such a way that the use of appliances that generate strong vibrations is spread over several days.
- If you notice an unpleasant sensation or discolouration of the skin on your hands when using the tool, stop work immediately. Take sufficient work breaks. Without sufficient breaks, a hand/arm vibration syndrome can occur.
- Minimise your risk of being exposed to vibrations. Maintain the tool according to the instructions in the operating instructions.
- If the tool is used frequently, contact your dealer to purchase anti-vibration accessories (e.g. handles).
- Define how the vibration load can be limited in a work plan.

### 3.7 Handling of petrol and oil

- Risk of explosion and fire:  
An escaping petrol/air mixture can cause an explosive atmosphere. Deflagration, explosion and fire can lead to serious and even fatal injuries if fuel is not handled properly. Observe the following:
  - Do not smoke when dealing with petrol.
  - Only handle petrol out of doors and never in enclosed spaces.
  - It is essential to heed the code of conduct stated below.
- Only transport and store petrol and oil in containers approved for that purpose. Ensure that children have no access to stored petrol and oil.
- In order to avoid ground contamination (environmental protection) when filling, ensure that no petrol or oil enters the soil. Use a funnel for filling.
- Never fill the appliance in enclosed spaces. Petrol vapours may gather at ground level,

and thereby result in a deflagration or even an explosion.

- Immediately wipe any spilled petrol off the appliance and the ground. Allow textiles used to wipe off petrol to dry in a well ventilated place before disposing of them. Otherwise, sudden self-ignition may occur.
- If petrol has been spilled, petrol vapours occur. For this reason, do not start the engine at the same location and move it at least 3 m away.
- Avoid skin contact with mineral oil products. Do not inhale petrol vapours. When filling, always wear protective gloves. Change and clean protective clothing regularly.
- Ensure that your clothing does not come into contact with petrol. If petrol has got onto your clothing, change it immediately.
- Never fill the fuel tank while the engine is running or hot.

## 4 ASSEMBLY

**⚠ WARNING! Danger if assembly is not carried out completely!** Use of an incompletely assembled device can result in serious injury.

- Only use the device when it is fully assembled!
- Before switching on, check that all safety and protective devices are in place and functioning correctly!

**⚠ WARNING! Risk of injury due to detaching appliance parts.** Appliance parts detaching during operation can lead to serious injury.

- Attach the cutting tools so that they cannot come loose during operation.

### 4.1 Brushcutter assembly

#### 4.1.1 Mounting the spool head (10)

1. Place driver plate (10/1) onto guide pin (10/2) of the angle-drive gearbox.
2. To lock, insert Allen key (10/3) into hole of driver plate (10/1).
3. Screw spool head (10/4) onto the angle-drive gearbox and tighten.

**Note:** *Left-hand thread. Tighten the spool in an anti-clockwise direction.*

### 4.1.2 Replacing the cutting line (11)

1. Turn rotary knob (11/1) until the arrows (11/2, 11/3) are aligned.
2. Push the cutting line into opening (11/4) until the line is the same length on both sides of the spool head.
3. Wind cutting line into spool head: Turn rotary knob (11/1) in the direction of arrows (11/5) until the cutting line protrudes by approx. 10 cm from the spool head on both sides.

### 4.1.3 Fitting the blade (04)

**⚠ WARNING! Danger of serious injury!** A worn serrated washer (04/5) can allow the blade to come loose during operation and cause serious injuries.

- Be sure to insert the cotter pin (04/8) supplied.
1. Place the brushcutter so that the cutting head is pointing upwards.
  2. Place driver plate (04/1) onto guide pin (04/2) of the angle-drive gearbox.
  3. Place blade (04/3) onto driver plate (04/1) so that the hole in the blade lies precisely on the guide circle on the driver plate.
  4. Place the flange (04/4) onto the blade (04/3) so that the flat side points towards the cutting blade.
  5. Put on the serrated washer (04/5).
  6. Screw the fastening nut (04/6) onto the guide pin (04/2). To do this, insert the Allen key (04/7) into the holes provided and tighten with the spark plug spanner.  
**Note:** *Left-hand thread.*
  7. Secure the fastening nut (04/6) with the split pin (04/8).

### 4.1.4 Installing guard plate (12)

1. Place 2 metal tabs (12/1) against guard plate (12/2).
2. Fasten to handlebar (12/4) with 4 screws M5x16 (12/3).
3. Press hooks (12/5) into the cutterbar until they engage.

### 4.1.5 Installing the "Loop" handle 126/130/140 L (08)

1. Place rubber sleeve (08/1) over shaft (08/2).
2. Place "Loop" handle (08/3) from above and handle bracket (08/4) from below around the rubber sleeve.

3. Insert an Allen screw (08/5) from above and screw on a nut (08/6) from below, then tighten slightly. Repeat this step with the other Allen screws and nuts.
4. Tighten all Allen screws securely.

### 4.1.6 Installing the "Bike" handle 126/130 B (02, 03)

1. Place rubber sleeve (02/1) over shaft.
2. Use the four Allen screws (02/2) to fasten the lower bearing shell (02/3) and the handle bracket (02/4) over the rubber sleeve (02/1).
3. Insert the "bike" handle (02/5) into the handle bracket (02/4).
4. Use the four Allen screws (02/7) to fasten the upper bearing shell (02/6) on the handle bracket (02/4).
5. Align the "Bike" handle in such a way that distance A is smaller than distance B (03/A, 03/B).

**Note:** *Always guide the brushcutter to the right of your body using the "Bike" handle. Both distances are correct when the middle of the cutting head coincides with the middle of the body.*

### 4.1.7 Installing the "Bike" handle 140 B (02)

1. Place spring (02/1) into the bracket in the shaft.
2. Place lower bearing shell (02/2) onto the spring.
3. Place the marked (corrugated) section of handle bar (02/3) into lower bearing shell (02/2) of the handle bracket. Upper bearing shell (02/4) must engage in lower bearing shell (02/2).
4. Fasten upper bearing shell (02/4) to lower bearing shell (02/2) using locking screw (02/5).

**Note:** *The seat of the bracket can be adjusted individually on the shaft.*

5. Tighten locking screw (02/5).

### 4.1.8 Installing the "Bike" handle 151 B (02, 03)

1. Loosen the three Allen screws of the handle bracket and remove the upper bearing shell of the handle bracket.
2. Place the "Bike" handle into the lower bearing shell.
3. Fasten the upper bearing shell to the lower bearing shell using the three Allen screws.



- Align the "Bike" handle in such a way that distance A is smaller than distance B (03/A, 03/B).

**Note:** Always guide the brushcutter to the right of your body using the "Bike" handle. Both distances are correct when the middle of the cutting head coincides with the middle of the body.

#### 4.1.9 Fitting the shoulder strap 126 B/126 L/130 B/130 L/140 B/140 L/151 B (06)

See graphic (06).

## 5 START-UP

**NOTE** Inspect the appliance for damage every day before starting work, if it is dropped or is subjected to other impacts. Have any damage repaired before putting the appliance into operation.

### 5.1 Mixing and pouring in the petrol/oil mixture

#### **IMPORTANT!** Danger of engine damage.

Pure petrol will result in damage and complete failure of the engine. Guarantee claims against the manufacturer are excluded in this case.

- Always operate the engine using the specified petrol/oil mixture ratio.

### Producing the petrol/oil mixture

The 2-stroke engine requires:

- Lead-free, fresh petrol with an octane rating of at least 90. Petrol stored for longer than 2 months will lead to deposits and malfunctions of the engine.
- High-quality synthetic oil for 2-stroke engines

Prepare a petrol/oil mixture in a ratio of 50:1 using these two constituents:

Mixing ratio	Petrol [litres]	2-stroke oil [millilitres]
50 parts petrol: 1 part 2-stroke oil	1 l	20 ml
	3 l	60 ml
	5 l	100 ml

- Pour the petrol and 2-stroke oil into a fuel mixing bottle (quantities, see table, depending on the size of the fuel mixing bottle).
- Close the fuel mixing bottle and shake vigorously several times so that the petrol and oil can mix thoroughly.

### Pouring in the petrol/oil mixture (14)

- Place the appliance on a level, horizontal surface. The cap (14/1) of the fuel tank must be facing upwards.
- Wipe the fuel tank cap (14/1), the fuel tank (14/2) and the surrounding appliance parts clean so that no dirt can get into the fuel tank when the petrol/oil mixture is poured in.
- Open the fuel tank cap slowly so the pressurised petrol/air mixture can slowly escape from the fuel tank into the atmosphere. Leave the cap hanging on the fuel tank.
- Insert a funnel (14/3) into the filler neck (14/4) of the fuel tank.
- Pour the prepared petrol/oil mixture from the fuel mixing bottle (14/5) into the fuel tank up to the lower edge of the filler neck, but not higher.
- Remove the funnel and screw on the cap finger-tight.
- Wipe any spilled petrol/oil mixture off the appliance and the surface.

## 6 OPERATION

### 6.1 Preparation

#### Before starting

- Place the trimmer level and free of obstacles on the ground. The cutting tool must not be touching any objects or the ground.

#### When starting

- Do not stand on the shaft to avoid damage to the shaft and/or the angle-drive gearbox inside the shaft.
- Make sure you are standing securely and hold the trimmer firmly at the housing flange.

#### Positions of the choke lever

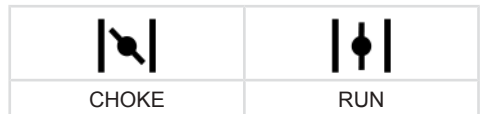

#### Cold start

If the engine is cold, i.e. if it has not been in use for more than 5 minutes, a "cold start" is carried out.

#### Warm start

If the engine is still warm from use, i.e. shortly after it was switched off, a "warm start" is carried out. The choke is not used here.

## 6.2 Starting/stopping the engine (05, 09)

**NOTE** With the “Ready to Start” function, the ON/OFF switch is always in the ON position. Push the ON/OFF switch to the OFF position to stop the brushcutter. When the switch is pressed, it returns automatically to the ON position.

**NOTE** Automatic resetting of the choke lever. In the event of an immediate start of the engine, the choke lever returns automatically to the RUN position when the throttle lever is pressed.

### Cold start

1. Turn choke lever (05/4, 09/4) to the CHOKE position.
2. Press primer (05/5, 09/5) approx. 7 to 10 times briefly and firmly.
3. **Starting the engine:**
  - Press the appliance firmly onto the ground with one hand.
  - With the other hand, pull starter handle (05/6, 09/6), first carefully and slowly until resistance is felt, and then firmly and quickly upwards until resistance is felt again (approx. 1 arm length).
  - Allow the starter rope to coil up again, but without releasing the starter handle.
  - Repeat the previous steps several times until the engine starts or stalls.
  - Turn choke lever (05/4, 09/4) to the RUN position.
  - Press the appliance firmly onto the ground with one hand.
  - With the other hand, pull starter handle (05/6, 09/6), first carefully and slowly until resistance is felt, and then firmly and quickly upwards until resistance is felt again (approx. 1 arm length).
  - Allow the starter rope to coil up again, but without releasing the starter handle.
  - Repeat the previous steps several times until the engine starts and runs smoothly.
4. Allow the engine to warm up for a few minutes.

### Warm start

If the engine is still warm from use, i.e. shortly after it was switched off, a “warm start” is carried out. The choke is not used here.

1. (Optional) Turn choke lever (05/4, 09/4) to the CHOKE position and then immediately back to the RUN position. Automatic half throttle is now set.
  - Press the appliance firmly onto the ground with one hand.
  - With the other hand, pull starter handle (05/6, 09/6), first carefully and slowly until resistance is felt, and then firmly and quickly upwards until resistance is felt again (approx. 1 arm length).
  - Allow the starter rope to coil up again, but without releasing the starter handle.
  - Repeat the previous steps several times until the engine starts and runs smoothly.

The engine runs at idle speed.

**Note:** Press the throttle lever again if the engine no longer runs smoothly.

### Stopping the engine

1. Release throttle lever (05/2, 09/3) and allow the engine run at idle speed.
2. Move ON/OFF switch (05/1, 09/1) to the STOP position and hold it there for a few seconds.
3. Wait until the cutting tool has come to a complete standstill.

## 6.3 Prolonging the cutting line during operation (13)

The cutting line shortens during operation and frays out.

1. Allow the engine to run at full speed.
2. Tap (13/a) the spool head (13/1) on the ground from time to time. This unwinds a piece of new cutting line from the spool and cuts off the used end of the cutting line (13/2).

## 7 WORKING BEHAVIOUR AND WORKING TECHNIQUE

- Make sure you are standing securely.
- Never work on a smooth, slippery hill or slope.
- When working on a slope, always stand below the cutting tool.
- Always allow the engine to run in the upper speed range during trimming and mowing, as the trimmer then cuts best.

### If the cutting line jams

High grass or scrub can cause the cutting line to jam.

- Avoiding blockages: Cut long grass in several passes. Always proceed from top to bottom.
- In the event of a blockage: Switch off the engine immediately and hold the appliance in the air so that the engine is not damaged.

### 7.1 Trimming

- Keep the appliance away from delicate plants.

#### Low trimming

- Guide the cutter head with a slight forward angle so that the cutting line trims just above the ground.
- Always trim away from your body.

#### Trimming at fences and foundations

- Guide the appliance slowly and carefully so that the cutting line does not come into contact with solid obstacles.

**f NOTE** Trimming around brick walls, foundations, fences and trees results in increased cutting line wear.

#### Trimming around tree trunks

- Guide the appliance slowly and carefully around tree trunks so that the cutting line does not touch the tree bark.
- Trim from left to right around tree trunks.
- Cut grass and weeds with the tip of the cutting line and hold the cutter head with a slight forward angle.

### 7.2 Mowing

- Guide the cutter head in a smooth horizontal, arc-shaped movement from one side to the other.
- Hold the cutter head parallel to the ground at all times.
- Long grass should be mown in several passes. Always proceed from top to bottom.
- The appliance cuts best at very high speed. Therefore, do not overload the appliance by cutting long grass.
- Tilt the cutter head at an angle of 30° to the right to mow with the tip of the cutting line. Walk forwards slowly.
- Do not move the appliance directly against hard obstacles (e.g. walls), but mow sideways. This protects the cutting line.

## 8 MAINTENANCE AND CARE

**⚠ DANGER! Risk of injury or death due to improper maintenance.** Maintenance work carried out by unqualified persons and the use of non-approved spare parts can result in serious injuries and even death during operation of the appliance.

- Do not remove or deactivate any safety installations.
- Use only approved OEM spare parts.
- Ensure through regular and proper maintenance that the appliance is in a clean and functional condition at all times.

**⚠ CAUTION! Risk of injury.** Sharp-edged and moving appliance parts can lead to injury.

- Always wear protective gloves during maintenance, care and cleaning work!

Proper maintenance and care is necessary to ensure the functionality and safety of the brushcutter. Note the following points:

- Only carry out maintenance and care work if you have the necessary knowledge and tools.
- Wait until the engine has cooled down completely.
- Only replace any worn or defective brushcutter parts with original spare parts from the manufacturer.
- Do not carry out any maintenance and care work that is not described in these instructions for use. Instruct an authorised service workshop to do this work. Any infringements will invalidate the manufacturer's warranty.

The intervals for the maintenance and care work described here can be found in the maintenance schedule (see *chapter 8.5 "Maintenance schedule", page 36*).

Use only the approved cutting tools (see *chapter 2.8 "Approved cutting tools", page 29*)!

### 8.1 Cleaning/replacing the air filter (15)

**IMPORTANT! Danger of engine damage.**

Operation of the engine without air filter will result in serious engine damage!

- Never operate the appliance without air filter.
- Clean the air filter at regular intervals.
- Replace a damaged air filter.

1. Dismantling the air filter:
    - Loosen the air filter screw (15/1) until the air filter housing cover (15/2) is loose.
    - Pull off the air filter housing cover.
    - Pull the filter sponge (15/3) from the frame (15/4).
  2. Cleaning the filter sponge (15/3):
    - Squeeze out the filter sponge, then wash out with soap and water. Do not use petrol or other solvents!
    - Allow the filter sponge to dry thoroughly until it contains no more water. A wet filter can make the engine difficult to start.
  3. Clean the air filter housing thoroughly using a cloth.
  4. Replacing the filter sponge (15/3):
    - Replace the filter sponge if it is no longer elastic or falls apart.
  5. Fitting the air filter:
    - Push the filter sponge (15/3) onto the frame (15/4).
    - Push on the air filter housing cover (15/2) and hold in place.
    - Screw in the air filter screw (15/1) until the air filter housing cover is tight.
- 8.2 Checking/replacing fuel filter (16)**
- The felt-like fuel filter is located in the fuel tank and is plugged onto the vacuum head. If the fuel filter becomes hard, dirty or clogged, less petrol flows to the engine. In this case, the fuel filter must be replaced.
- It is recommended that an authorised service workshop carries out this work.

### 8.3 Servicing the spark plug (17)

1. Removing the spark plug:
  - Remove the spark plug connector (17/1).
  - Unscrew the spark plug (17/3) using a spark plug spanner (17/2).
2. Assessing the condition of the spark plug:
  - If the spark plug is reddish-brown: The engine is working correctly and the spark plug is in order. If necessary: Carefully brush the spark plug clean using a fine wire brush (17/4).

- If the spark plug is sooty, oily, encrusted, melted or bridged: The spark plug is defective. Replace the spark plug with a new spark plug. Use the specified spark plug type (see *chapter 13 "Technical data", page 39*).
  - If, after a short period of operation, the engine and the carburettor settings must be checked by an authorised service workshop.
3. Check the electrode spacing:
    - Use a feeler gauge (17/5) to check that the electrode gap (17/6) is 0.6 – 0.7 mm. If not, carefully tap the electrodes closer together or carefully bend them apart.
  4. If the specified interval is reached or the spark plug is defective:
    - Replace the spark plug with a new spark plug. Use the specified spark plug type (see *chapter 13 "Technical data", page 39*).
  5. Installing the spark plug:
    - Ensure the spark plug seal ring (17/7) is on the spark plug.
    - Screw in the spark plug again by hand and tighten using the spark plug spanner (torque 12 – 15 Nm).
    - Push on the spark plug connector again firmly.

### 8.4 Sharpening line cutter (18)

1. Loosen the mounting screws (18/1).
2. Clamp the line cutter (18/2) in a vice and sharpen it using a file. File in one direction only.
3. Attach the line cutter to the guard plate (18/3) again using the mounting screws. Tighten the mounting screws firmly.

### 8.5 Maintenance schedule

The following jobs are allowed to be carried out by the user independently. All other maintenance, service and repair work must be carried out in an authorised service workshop.

**NOTE** Shorter maintenance intervals than those stated in this table may be necessary in case of severe loading and high temperatures.

Activity	Once after 5 operating hours	Before each use	Every week	Every 50 operating hours	Every 100 operating hours	If re-quired	Every year before the mowing season	every 5 years
<b>Carburettor</b>								
check idle speed		X						
<b>Air filters</b>								
Clean		X						
renew						X		
<b>Spark plug</b>								
check electrode gap, adjust if necessary				X				
renew					X	X		
<b>Cooling air inlet</b>								
Clean			X			X	X	
<b>Silencer</b>								
visual inspection for condition		X						
<b>Fuel tank</b>								
Clean				X			X	
<b>Fuel filter</b>								
renew								X
<b>Controls</b>								
ON/OFF switch, locking button, throttle lever, starter rope		X						
<b>All accessible screws</b> (except set screws)								
retighten	X					X	X	
<b>Complete brushcutter</b>								
visual inspection for condition		X						
Clean			X			X	X	

## 9 HELP IN CASE OF MALFUNCTIONS

**⚠ CAUTION!** Risk of injury. Sharp-edged and moving appliance parts can lead to injury.

- Always wear protective gloves during maintenance, care and cleaning work!
- Switch the appliance off.

**NOTE** For malfunctions that are not listed in this table or that you cannot resolve yourself, please contact our customer service.

Malfunction	Cause	Remedy
<b>Engine does not start, or only starts with difficulty.</b>	Engine start was not carried out properly.	see <i>chapter 6.2 "Starting/stopping the engine", page 34</i>
	Spark plug is dirty, defective or the electrode gap is not right.	see <i>chapter 8.3 "Servicing the spark plug (17)", page 36</i>
	Air filter is dirty.	Cleaning/replacing the air filter (15)
	Fuel filter is worn.	see <i>chapter 8.2 "Checking/replacing fuel filter (16)", page 36</i>
	Carburettor settings are not correct.	Contact an authorised service workshop.
<b>Engine starts, but the engine output is low.</b>	Choke lever is in CHOKE position.	Move choke lever to RUN.
	Choke lever is in CHOKE position.	Move choke lever to RUN.
	Air filter is dirty.	see <i>chapter 8.1 "Cleaning/replacing the air filter (15)", page 35</i>
	Fuel filter is worn.	see <i>chapter 8.2 "Checking/replacing fuel filter (16)", page 36</i>
	Carburettor settings are not correct.	Contact an authorised service workshop.
<b>Engine not running smoothly and engine speed not increasing when the throttle is applied.</b>	Spark plug is dirty, defective or the electrode gap is not right.	see <i>chapter 8.3 "Servicing the spark plug (17)", page 36</i>
	Carburettor settings are not correct.	Contact an authorised service workshop.
<b>Engine exhaust smoking heavily, appears blue.</b>	Amount of oil in the petrol/oil mixture is too high.	Pour in petrol/oil mixture with correct mixture ratio. see <i>chapter 5.1 "Mixing and pouring in the petrol/oil mixture", page 33</i>
	Carburettor settings are not correct.	Contact an authorised service workshop.
<b>Engine starts abnormally and vibrates strongly.</b>	Brushcutter/engine parts have come loose and/or are damaged.	<ol style="list-style-type: none"> <li>1. Stop engine.</li> <li>2. Inspect brushcutter for damage.</li> <li>3. Inspect the spark plug, see <i>chapter 8.3 "Servicing the spark plug (17)", page 36</i></li> <li>4. Contact an authorised service workshop.</li> </ol>

## 10 TRANSPORT

### Transporting the appliance between two working areas

1. Switch off the engine.
2. Put the transport protection onto the blade.
3. Hold the brushcutter firmly at the engine block and the handle.
4. Walk carefully to the next working area. Take care not to endanger persons or animals.

### Transporting the appliance in a vehicle

1. If possible: Empty the fuel tank by allowing the engine to run.
2. Switch off the engine.
3. Put the transport protection onto the blade.
4. Ensure that the appliance cannot tip over while driving to prevent the petrol/oil mixture from running out:
  - Place the appliance on the floor of the vehicle so that the fuel tank cap is facing upwards. The fuel tank must be securely closed.
  - Fix the appliance to the floor of the vehicle.

## 11 STORAGE

If the appliance is not going to be used for more than 2 – 3 months, the following work is necessary to avoid any damage:

1. Empty the fuel tank:
  - Allow the engine to run until it stops itself. Then there is no longer any petrol/oil mixture in the fuel tank or carburettor and deposits cannot form.
2. Cleaning the appliance:
  - Wipe the entire appliance and accessory parts with a cleaning rag. Do not use petrol or other solvents.

- Remove any dirt from all appliance openings (including cooling openings for the engine).
3. Oiling the cylinder:
    - Allow the appliance to cool down completely.
    - Pull off the spark plug connector and unscrew the spark plug (see *chapter 8.3 "Servicing the spark plug 17"*, page 36)
    - Drop a little oil into the spark plug opening.
    - Slowly pull on the starter handle so the piston moves and the oil is distributed in the cylinder.
    - Screw in the spark plug again tightly and push on the spark plug connector.
  4. Put the transport protection onto the blade.
  5. Store the device in a cool, dry place.

**CAUTION! Risk of injury.** If the appliance is accessible to children and unauthorised persons during storage, this can result in injury.

- Store the appliance out of the reach of children and unauthorised persons.

## 12 DISPOSAL



- Petrol and motor oil do not belong in household waste or the public sewer system, but should be collected and disposed of separately.
- Before disposing of the device you must empty the fuel tank and the engine oil tank!
- Packaging, equipment and accessories are made from recyclable materials, and must be disposed of accordingly.

## 13 TECHNICAL DATA

	126 B	126 L	130 B	130 L	140 B	140 L	151 B
Article number	127610	127611	127612	127613	127614	127615	127616
Dry weight	5.2 kg	4.9 kg	6.0 kg	5.5 kg	7.7 kg	7.2 kg	8.5 kg
Engine type	Air-cooled 2-stroke engine, 1 cylinder	Air-cooled 2-stroke engine, 1 cylinder	Air-cooled 2-stroke engine, 1 cylinder	Air-cooled 2-stroke engine, 1 cylinder	Air-cooled 2-stroke engine, 1 cylinder	Air-cooled 2-stroke engine, 1 cylinder	Air-cooled 2-stroke engine, 1 cylinder

	126 B	126 L	130 B	130 L	140 B	140 L	151 B
■ Displacement	25.4 cm <sup>3</sup>	25.4 cm <sup>3</sup>	29.5 cm <sup>3</sup>	29.5 cm <sup>3</sup>	29.5 cm <sup>3</sup>	29.5 cm <sup>3</sup>	50.8 cm <sup>3</sup>
■ Maximum engine power	0.8 kW / 8000 rpm	0.8 kW / 8000 rpm	0.9 kW / 9500 rpm	0.9 kW / 9500 rpm	1.5 kW / 8500 rpm	1.5 kW / 8500 rpm	1.9 kW / 8500 rpm
■ Maximum speed	12000 rpm	12000 rpm	12000 rpm	12000 rpm	11000 rpm	11000 rpm	11000 rpm
■ Idle speed	3200 (±200) rpm	3200 (±200) rpm	3200 (±200) rpm	3200 (±200) rpm	2800 (±280) rpm	2800 (±280) rpm	2800 (±280) rpm
■ Spark plug	L8RTC/BP-MR7A/BP-MR6A/R CJ6Y	L8RTC/BP-MR7A/BP-MR6A/R CJ6Y	L8RTC/BP-MR7A/BP-MR6A/R CJ6Y	L8RTC/BP-MR7A/BP-MR6A/R CJ6Y	L8RTC/BP-MR7A/BP-MR6A/R CJ6Y	L8RTC/BP-MR7A/BP-MR6A/R CJ6Y	L8RTC/BP-MR7A/BP-MR6A/R CJ6Y
■ Ignition	electronic	electronic	electronic	electronic	electronic	electronic	electronic
■ Clutch	Centrifugal clutch	Centrifugal clutch	Centrifugal clutch	Centrifugal clutch	Centrifugal clutch	Centrifugal clutch	Centrifugal clutch
■ Tank volume (petrol)	0.65 l	0.65 l	0.65 l	0.65 l	0.78 l	0.78 l	0.78 l
■ Petrol	lead-free, minimum 90 octane	lead-free, minimum 90 octane	lead-free, minimum 90 octane	lead-free, minimum 90 octane	lead-free, minimum 90 octane	lead-free, minimum 90 octane	lead-free, minimum 90 octane
■ Oil	Synthetic, for 2-stroke engines	Synthetic, for 2-stroke engines	Synthetic, for 2-stroke engines	Synthetic, for 2-stroke engines	Synthetic, for 2-stroke engines	Synthetic, for 2-stroke engines	Synthetic, for 2-stroke engines
■ Fuel mixture ratio [petrol:2-stroke oil]	50:1	50:1	50:1	50:1	50:1	50:1	50:1
Hand grip	"Bike" handle	"Loop" handle	"Bike" handle	"Loop" handle	"Bike" handle	"Loop" handle	"Bike" handle
Cutting width of the spool (diameter)	415 mm	415 mm	415 mm	415 mm	415 mm	415 mm	415 mm
Diameter of the cutting line	2.5 mm	2.5 mm	2.5 mm	2.5 mm	2.5 mm	2.5 mm	2.5 mm
Diameter of the blade	255 mm	255 mm	255 mm	255 mm	255 mm	255 mm	255 mm
Speed of the tool	max. 9000 (±500) rpm	max. 9000 (±500) rpm	max. 9000 (±500) rpm	max. 9000 (±500) rpm	max. 8000 (±500) rpm	max. 8000 (±500) rpm	max. 8000 (±500) rpm
Sound pressure level LpA (EN ISO 22868)							
Blades	92.9 dB(A)	92.9 dB(A)	96.6 dB(A)	96.6 dB(A)	94.3 dB(A)	94.3 dB(A)	95.8 dB(A)
Spool head	92.6 dB(A)	92.6 dB(A)	93.5 dB(A)	93.5 dB(A)	98.0 dB(A)	98.0 dB(A)	97.6 dB(A)
Measurement uncertainty	K = 3.0 dB(A)	K = 3.0 dB(A)	K = 3.0 dB(A)	K = 3.0 dB(A)	K = 3.0 dB(A)	K = 3.0 dB(A)	K = 3.0 dB(A)



	126 B	126 L	130 B	130 L	140 B	140 L	151 B
Measured sound power $L_{wA}$ (EN ISO 22868)							
Blades	107.1 dB(A)	107.1 dB(A)	107.8 dB(A)	107.8 dB(A)	109.1 dB(A)	109.1 dB(A)	111.7 dB(A)
Spool head	106.5 dB(A)	106.5 dB(A)	108.0 dB(A)	108.0 dB(A)	111.8 dB(A)	111.8 dB(A)	113.9 dB(A)
Measurement uncertainty	K = 3.0 dB(A)	K = 3.0 dB(A)	K = 3.0 dB(A)	K = 3.0 dB(A)	K = 3.0 dB(A)	K = 3.0 dB(A)	K = 3.0 dB(A)
Guaranteed sound power	108.0 dB(A)	108.0 dB(A)	109.0 dB(A)	109.0 dB(A)	113.0 dB(A)	113.0 dB(A)	115.0 dB(A)
Measured vibration level at handle (EN ISO 22867)							
Blades	9.1 m/s <sup>2</sup>	10.3 m/s <sup>2</sup>	4.42 m/s <sup>2</sup>	6.69 m/s <sup>2</sup>	5.8 m/s <sup>2</sup>	10.28 m/s <sup>2</sup>	7.82 m/s <sup>2</sup>
Spool head	6.21 m/s <sup>2</sup>	8.34 m/s <sup>2</sup>	4.66 m/s <sup>2</sup>	5.0 m/s <sup>2</sup>	4.44 m/s <sup>2</sup>	7.96 m/s <sup>2</sup>	7.1 m/s <sup>2</sup>
Measurement uncertainty	K = 1.5 m/s <sup>2</sup>	K = 1.5 m/s <sup>2</sup>	K = 1.5 m/s <sup>2</sup>	K = 1.5 m/s <sup>2</sup>	K = 1.5 m/s <sup>2</sup>	K = 1.5 m/s <sup>2</sup>	K = 1.5 m/s <sup>2</sup>

## 14 ADDITIONAL INFORMATION FOR CO<sub>2</sub> VALUES

According to Article 43 (4) of Directive (EU) 2016/1628, we are obliged to provide the CO<sub>2</sub> value determined during the course of the EU type approval procedure.

The CO<sub>2</sub> values of the Honda engines with EU type approval can be found at <https://www.al-ko.com/shop/media/al-ko-engines/co2.pdf>.

This CO<sub>2</sub> measurement is the result of testing of a (master) engine representative of the engine

type or engine family in a fixed test cycle under laboratory conditions and does not constitute an express or implied warranty of the performance of a particular engine.

## 15 AFTER-SALES/SERVICE

In the event of questions of warranty, repair or spare parts, please contact your nearest AL-KO Service Centre. These can be found on the Internet at:

[www.al-ko.com/service-contacts](http://www.al-ko.com/service-contacts)

## 16 GUARANTEE

We will resolve any material or manufacturing faults on the appliance during the legal warranty period for claims relating to faults, in accordance with our choice either to repair or replace. The legal warranty period is determined by the legislation of the country in which the appliance was purchased.

Our warranty promise applies only if:

- These operating instructions are heeded
- The appliance is handled correctly
- Original spare parts have been used

The warranty becomes void in the case of:

- Unauthorised repair attempts
- Unauthorised technical modifications
- Non-intended use

The guarantee excludes:

- Paint damage that can be attributed to normal wear and tear
- Wear parts that are marked with a frame xxxxxx (x) on the spare parts card
- Internal combustion engines (these are covered by the guarantee provisions of the corresponding engine manufacturers)

The guarantee period commences with purchase by the first end user. The date on the proof of purchase is decisive. In the event of a guarantee claim, please take this guarantee declaration and the original proof of purchase, and contact your dealer or the nearest authorised customer service centre. This statement does not affect the purchaser's statutory claims for defects against the vendor.

**VERTALING VAN DE ORIGINELE GEBRUIKERSHANDLEIDING****Inhoudsopgave**

1	Over deze gebruiksaanwijzing .....	42	5	Inbedrijfstelling .....	49
1.1	Symbolen op de titelpagina .....	43	5.1	Maak een benzine-oliemengsel aan en tank het apparaat vol .....	49
1.2	Verklaring van pictogrammen en signaalwoorden .....	43	6	Bediening .....	50
2	Productomschrijving .....	43	6.1	Vorbereiding .....	50
2.1	Beoogd gebruik .....	43	6.2	Motor starten/stoppen (05, 09) .....	50
2.2	Mogelijk afzienbaar foutief gebruik .....	43	6.3	Maaidraad verlengen tijdens het bedrijf (13) .....	51
2.3	Restriscio's .....	43	7	Werkhouding en werktechniek .....	51
2.4	Veiligheids- en beveiligingsvoorzieningen .....	44	7.1	Trimmen .....	51
2.5	Symbolen op het apparaat .....	44	7.2	Maaaien .....	52
2.6	Leveringsomvang .....	44	8	Onderhoud en verzorging .....	52
2.7	Productoverzicht (01, 07) .....	44	8.1	Luchtfilter reinigen/vervangen (15) .....	52
2.8	Toegestane maaigereedschappen .....	45	8.2	Brandstoffilter controleren/vervangen (16) .....	53
3	Veiligheidsinstructies .....	45	8.3	Bougie onderhouden (17) .....	53
3.1	Gebruiker .....	45	8.4	Draadsnijder slijpen (18) .....	53
3.2	Persoonlijke beschermingsmiddelen .....	46	8.5	Onderhoudsschema .....	53
3.3	Veiligheid op de werkplek .....	46	9	Hulp bij storingen .....	55
3.4	Veiligheid van het apparaat .....	46	10	Transport .....	56
3.5	Veiligheid van personen, dieren en eigendommen .....	46	11	Opslag .....	56
3.6	Belasting door trillingen .....	47	12	Verwijderen .....	57
3.7	Het hanteren van benzine en olie .....	47	13	Technische gegevens .....	57
4	Montage .....	48	14	Aanvullende informatie over CO2-waarden .....	58
4.1	Montage bosmaaier .....	48	15	Klantenservice/service centre .....	58
4.1.1	Draadkop monteren (10) .....	48	16	Garantie .....	59
4.1.2	Snijdraad vervangen (11) .....	48			
4.1.3	Mesblad monteren (04) .....	48			
4.1.4	Afschermkap monteren (12) .....	48			
4.1.5	"Loop"-greep monteren 126/130/140 L (08) .....	49			
4.1.6	"Bike"-greep monteren 126/130 B (02, 03) .....	49			
4.1.7	"Bike"-greep monteren 140 B (02) .....	49			
4.1.8	"Bike"-greep monteren 151 B (02, 03) .....	49			
4.1.9	Draagriem omleggen 126 B/126 L/130 B/130 L/140 B/140 L/151 B (06) .....	49			

**1 OVER DEZE GEBRUIKSAANWIJZING**

- De Duitse versie is de originele gebruiksaanwijzing. Alle andere taalversies zijn vertalingen van de originele gebruiksaanwijzing.
- Bewaar deze gebruiksaanwijzing goed zodat u erin het antwoord op uw vragen kunt terugvinden wanneer u informatie over de machine nodig heeft.
- Draag de machine alleen samen met deze gebruiksaanwijzing aan andere personen over.

- Lees en neem de veiligheids- en waarschuwingeninstructies in deze gebruiksaanwijzing in acht.

### 1.1 Symbolen op de titelpagina

Symbool	Betekenis
	Lees voor de ingebruikname deze gebruiksaanwijzing absoluut zorgvuldig door. Dit is de voorwaarde voor veilig werken en een storingsvrij gebruik.
	Gebruiksaanwijzing
	Gebruik het benzineapparaat niet in de buurt van open vlammen of hittebronnen.

### 1.2 Verklaring van pictogrammen en signaalwoorden

**⚠ GEVAAR!** Wijst op een direct gevaarlijke situatie, die, wanneer ze niet vermeden wordt, tot de dood of tot een ernstig letsel leidt.

**⚠ WAARSCHUWING!** Wijst op een potentieel gevaarlijke situatie, die, wanneer ze niet vermeden wordt, tot de dood of tot een zwaar letsel kan leiden.

**⚠ VOORZICHTIG!** Wijst op een potentieel gevaarlijke situatie, die, wanneer ze niet vermeden wordt, tot een licht of middelzwaar letsel kan leiden.

**⚠ LET OP!** Wijst op een situatie, die, wanneer ze niet vermeden wordt, tot materiële schade kan leiden.

**ℹ OPMERKING** Speciale aanwijzingen voor meer duidelijkheid en een beter gebruik.

## 2 PRODUCTOMSCHRIJVING

### 2.1 Beoogd gebruik

De bosmaaier is bedoeld voor het maaien van zacht gras en soortgelijke vegetatie. Daarbij moet de bosmaaier parallel aan de grond worden bewogen.

De bosmaaier is verkrijgbaar in twee varianten; neem de instructies die op uw apparaat van toepassing zijn in acht:

- 126 B, 130 B, 140 B, 151 B: Bosmaaier met „Bike“-greep
- 126 L, 130 L, 140 L: Bosmaaier met "Loop"-greep

Er mag alleen met de machine gewerkt worden als het volledig gemonteerd is.

Dit apparaat is uitsluitend bedoeld voor particulier gebruik. Elke andere toepassing, alsook een verboden om- of aanbouw, worden beschouwd als niet beoogd gebruik en leiden tot uitsluiting van de garantie, het verlies van de conformiteit (CE-markering) en de afwijzing van elke verantwoordelijkheid vanwege de fabrikant wat betreft schade aan de gebruiker of derden.

### 2.2 Mogelijk afzienbaar foutief gebruik

- Maai geen struiken, hagen, bomen of bloemen.
- Til het apparaat tijdens het maaien niet op van de grond.
- Gebruik geen andere onderdelen dan de originele onderdelen van de fabrikant (zie *Hoofdstuk 2.8 "Zugelassene Schneidwerkzeuge"*, pagina 45).

### 2.3 Restriscio's

Ook bij doelmatig gebruik van het gereedschap blijft sprake van een zeker restriscio dat niet kan worden uitgesloten. Uit de aard en de bouwwijze van het apparaat kunnen, afhankelijk van het gebruik, de volgende potentiële gevaren worden afgeleid:

- Wegslingeren van snijafval, grond en kleine stenen
- Wegslingeren van afgesneden delen van de maaidraad
- Inademen van deeltjes van afgesneden gewasdeeltjes als er geen adembescherming wordt gedragen.
- Schade aan het gehoor als er geen gehoorbescherming wordt gedragen.
- Snijwonden bij het grijpen in de draaiende maaidraad of het draaiende mesblad

## 2.4 Veiligheids- en beveiligingsvoorzieningen

### **WAARSCHUWING! Gevaar voor letsel.**

Defecte en buiten werking gestelde veiligheids- en beschermingsapparatuur kunnen ernstig letsel veroorzaken.

- Laat defecte veiligheids- en beschermingsapparatuur repareren.
- De veiligheids- en beschermingsuitrusting nooit buiten werking stellen.

### In noodgevallen

Schakel in noodgevallen altijd de motor uit met de aan/uit-schakelaar.

### Afschermkap

De beschermplaat beschermt de bediener tegen contact met de roterende maaidraad en weggeslingerde objecten.

### "Loop"-greep met afstandhouder

De Loop"-greep voorkomt dat de voeten van de bediener in de buurt van het draaiende maaidraad kunnen komen.

## 2.5 Symbolen op het apparaat

Symbol	Betekenis
	Vereist extra voorzichtigheid tijdens gebruik!
	Lees vóór ingebruikname de gebruiksaanwijzing!
	Draag een veiligheidshelm, gehoorbescherming en oogbescherming!
	Draag stevige schoenen!
	Draag beschermende handschoenen!
	Risico op wegslingeren van voorwerpen!

Symbol	Betekenis
	De afstand tussen het apparaat en derden moet in de gehele cirkel rondom de gebruiker ten minste 15 m bedragen.
	Gevaar door naloop.
	Gebruik de bosmaaier nooit met een zaagblad!
	Heet oppervlak. Niet aanraken!
	Brandgevaar! Ga met extra zorg te werk, bij het hanteren van benzine!

## 2.6 Leveringsomvang

Bij de leveringsomvang horen de hier vermelde posities. Controleer of alle posities zijn inbegrepen:

- Inbusseleutel
- Bougiesleutel
- Splitpen (04/8)
- Inbusbouten
- 3-tands mesblad
- Draadkop Fast and Easy, inclusief draadspool
- Brandstofmengfels
- Draagriem

## 2.7 Productoverzicht (01, 07)

### 126 B, 130 B, 140 B, 151 B (01)

Nr.	Onderdeel
1	Draadkop
2	Haakse aandrijving
3	Afschermkap met draadafsnijder
4	„Bike“-greep (fietsstuurtype)
5	Steel
6	Combigreep met:

Nr.	Onderdeel
7	■ Aan/Uit-schakelaar voor motor (START/STOP)
8	■ Blokkeerknop
9	■ Gashendel
10	Motorblok met:
11	■ Ventilatorhuis
12	■ Ventilatorbout
13	■ Brandstoftank
14	■ Dop brandstoftank
15	■ Starthandgreep
16	■ Bougiekap
17	■ Chokehendel
18	■ Brandstofvoerknop

### 126 L, 130 L, 140 L (07)

Nr.	Onderdeel
1	Draadkop
2	Haakse aandrijving
3	Afschermkap met draadafsnijder
4	Steel
5	"Loop"-greep
6	Combigreep met:
7	■ Aan/Uit-schakelaar voor motor (START/STOP)
8	■ Blokkeerknop
9	■ Gashendel
10	Motorblok met:
11	■ Ventilatorhuis
12	■ Ventilatorbout
13	■ Brandstofvoerknop
14	■ Brandstoftank
15	■ Dop brandstoftank
16	■ Chokehendel
17	■ Starthandgreep
18	■ Bougiekap

## 2.8 Toegestane maaigereedschappen

Met deze bosmaaier mogen uitsluitend de hieronder genoemde originele maaigereedschappen van de fabrikant worden gebruikt:

- Draadkop Fast and Easy Semiprofi 115 mm: Artikelnr. 127619
- Draadkop Fast and Easy Profi 130 mm: Artikelnr. 127620
- 3-tands mesblad: Artikelnr. 112906

**⚠ GEVAAR! Levensgevaar door maaigereedschappen!** Het gebruik van niet toegestane maaigereedschappen (bijv. uit meerdere delen bestaande, metalen maaigereedschappen met zwenkkettingen en klepelmesses) en beschadigde maaigereedschappen (bijv. met barsten of afgebokkelde randen) kan leiden tot zeer ernstig letsel, tot de dood toe.

- Gebruik altijd uitsluitend originele, door de fabrikant toegestane maaigereedschappen.
- Beschadigde maaigereedschappen moeten altijd direct worden vervangen.

Het gebruik van niet toegestane maaigereedschappen geldt als niet-reglementair gebruik (zie *Hoofdstuk 2.1 "Bestimmungsgemäße Verwendung", pagina 43!*)

## 3 VEILIGHEIDSINSTRUCTIES

**⚠ VOORZICHTIG! Gevaar voor gehoorbeschadiging.** Tijdens het gebruik produceert het apparaat erg veel lawaai. Dit kan bij de gebruiker en bij personen en dieren die zich in de nabijheid bevinden tot gehoorbeschadiging leiden.

- Draag tijdens de werkzaamheden altijd gehoorbescherming.
- Houd een veiligheidsafstand aan tot personen en dieren of schakel het apparaat uit als personen of dieren naderen.

**ℹ OPMERKING** Zorg er beslist voor dat u bekend bent met de bediening van het apparaat. Zorg er met name voor, dat u weet hoe het apparaat onmiddellijk kan worden gestopt.

### 3.1 Gebruiker

- Personen van jonger dan 16 jaar en personen die de gebruikershandleiding niet hebben gelezen, mogen het apparaat niet gebruiken. Neem eventueel van toepassing zijnde nationale veiligheidsvoorschriften omtrent de minimum leeftijd van de gebruiker in acht.

- Wanneer u voor het eerst met een dergelijk apparaat werkt: Laat u door de verkoper of een andere deskundige de werking van het apparaat uitleggen. Of volg een cursus.
- Iedereen die met dit apparaat werkt, moet uitgerust en gezond zijn en in een goede conditie verkeren. Wie zich uit gezondheidsoverwegingen niet overmatig mag inspannen, moet een arts raadplegen, of het voor haar/hem mogelijk is met dit apparaat te werken.
- Bedien het apparaat niet als u onder invloed bent van alcohol, drugs of geneesmiddelen.

### 3.2 Persoonlijke beschermingsmiddelen

- Om letsel aan hoofd en ledematen evenals gehoorschade te voorkomen, moet verplicht beschermende kleding en uitrusting worden gedragen.
- De kleding moet doelmatig (nauwsluitend) zijn en mag bij het gebruik niet hinderen.
- De persoonlijke beschermingsmiddelen bestaan uit:
  - gehoorbescherming (bijv. oorschelpen), met name bij een dagelijkse arbeidsduur van meer dan 2,5 uur
  - veiligheidsbril
  - stevige werkhandschoenen, trilling- en schokdempend
  - veiligheidsschoenen met slipvaste zolen en stalen neuzen

### 3.3 Veiligheid op de werkplek

- Gebruik het apparaat uitsluitend in de buitenlucht en nooit in afgesloten ruimten.
- Werk enkel bij daglicht of bij sterk kunstlicht.
- Verwijder voor aanvang van werkzaamheden gevaarlijke producten en voorwerpen uit het werkgebied, bijv. takken, stukken glas, scherpe voorwerpen, stukken metaal of stenen.
- Let daarbij op uw stabiliteit. Vermeid natte, gladde bodems.
- Beweeg tijdens het werken voorzichtig en langzaam. Loop niet hard. Let op obstakels.

### 3.4 Veiligheid van het apparaat

- Gebruik de machine alleen onder de volgende voorwaarden:
  - Het apparaat is niet vervuild, met name niet met benzine en olie.
  - Het apparaat vertoont geen beschadigingen, met name niet aan beschermroosters.
  - Alle bedieningselementen werken.

- Alle voor de betreffende werkzaamheden bedoelde accessoires zijn op het apparaat gemonteerd.
- Overbelast de machine niet. Het is voor lichte particuliere werkzaamheden bedoeld. Overbelasting leidt tot beschadiging van de machine.
- Blokkeer tijdens het gebruik nooit de aanzuig- en ventilatierooster, om het oververhit raken van de motor te voorkomen.
- Schakel het apparaat onmiddellijk uit, wanneer de motor abnormaal en hevig begint te trillen. Dit betekent dat zich in het apparaat een storing voordoet.
- Gebruik de machine nooit met versleten of defecte onderdelen. Vervang defecte onderdelen altijd door originele reserveonderdelen van de fabrikant. Wanneer de machine met versleten of defecte onderdelen wordt gebruikt, kan tegenover de fabrikant geen aanspraak op garantie worden gemaakt.

### 3.5 Veiligheid van personen, dieren en eigendommen

- Gebruik de machine alleen voor werkzaamheden waarvoor het is bedoeld. Niet-reglementair gebruik kan letsel en materiële schade veroorzaken.
- Schakel het apparaat alleen in als er geen personen of dieren in het werkgebied aanwezig zijn.
- Houd een veiligheidsafstand aan tot personen en dieren of schakel het apparaat uit als personen of dieren naderen.
- Houd de stroom van uitlaatgassen nooit gericht op personen of dieren, of op brandbare producten en voorwerpen.
- Grijp niet in het aanzuig- en luchtfilter als de motor draait. De draaiende onderdelen kunnen letsel veroorzaken.
- Schakel het apparaat altijd uit wanneer u het niet nodig heeft, bijv. bij het verplaatsen naar een ander werkgebied, bij onderhoudswerkzaamheden, bij het tanken van het benzine-oliemengsel.
- Schakel het apparaat bij een ongeval onmiddellijk uit om verder letsel en materiële schade te voorkomen.
- Gebruik de machine nooit met versleten of defecte onderdelen. Versleten of defecte onderdelen kunnen ernstig letsel veroorzaken.
- Bewaar het apparaat buiten het bereik van kinderen.

### 3.6 Belasting door trillingen

- Gevaar door trillingen  
De werkelijke trillingsemissiewaarde tijdens het gebruik van het apparaat kan afwijken van de door de fabrikant opgegeven waarde. Let voor of tijdens het gebruik op de volgende factoren die van invloed zijn:
  - Wordt het apparaat gebruikt voor het beoogde gebruik?
  - Wordt het materiaal op de juiste wijze gesneden of verwerkt?
  - Bevindt het apparaat zich in een goede staat van gebruik?
  - Is het snijblad goed scherp en is het juiste snijblad ingebouwd?
  - Zijn de handgrepen en, indien nodig, optionele trillingsdempende handgrepen gemonteerd en zijn deze vast verbonden met het apparaat?
- Gebruik het apparaat alleen met het toerental van de verbrandingsmotor dat nodig is voor de uit te voeren werkzaamheden. Gebruik het maximale toerental zo min mogelijk om geluid en trillingen te beperken.
- Als gevolg van verkeerd gebruik en onderhoud kunnen de trillingen en het lawaai van het apparaat toenemen. Dit leidt tot schade aan de gezondheid. Schakel in dit geval het apparaat onmiddellijk uit en laat het repareren door een geautoriseerde servicewerkplaats.
- De mate van belasting als gevolg van trillingen is afhankelijk van de uit te voeren werkzaamheden of van de toepassing van het apparaat. Schat hem in en las voldoende pauzes in. Daardoor wordt de belasting door trillingen gedurende de volledige werktijd in belangrijke mate verminderd.
- Door een langer gebruik van het apparaat wordt de bediener blootgesteld aan trillingen, waardoor problemen kunnen ontstaan met de bloedsomloop ('dode vingers'). Om dit risico te verminderen, handschoenen dragen en de handen warmhouden. Wanneer een symptoom van 'dode vingers' wordt waargenomen, onmiddellijk medische hulp invoeren. Tot deze symptomen behoren: Gevoelloosheid, verlies van gevoeligheid, tintelingen, jeuk, pijn, vermindering van de kracht, verandering van kleur of van de conditie van de huid. Meestal worden deze symptomen waargenomen aan vingers, handen of polsen. Bij lage temperaturen (ca. beneden 10 °C) neemt het gevaar toe.

- Las langere pauzes in tijdens uw werkdag, zodat u kunt herstellen van het geluid en van de trillingen. Plan uw werk zodanig dat het gebruik van apparaten die sterke trillingen veroorzaken, wordt verspreid over meerdere dagen.
- Wanneer u een onaangenaam gevoel of een verkleuring van de huid tijdens het gebruik van het apparaat waarneemt aan uw handen, onderbreekt u het werk onmiddellijk. Las voldoende pauzes in. Zonder voldoende pauzes kan een trillingsyndroom ontstaan aan handen en armen.
- Minimaliseer het risico door uzelf zo min mogelijk bloot te stellen aan trillingen. Verzorg het apparaat volgens de aanwijzingen in de gebruiksaanwijzing.
- Als het apparaat vaak wordt gebruikt, neemt u contact op met uw dealer om trillingsdempende accessoires (bijv. handgrepen) aan te schaffen.
- Leg in een werkschema vast hoe de belasting door trillingen kan worden begrensd.

### 3.7 Het hanteren van benzine en olie

- Explosie- en brandgevaar:  
Bij het ontsnappen van een benzine-lucht-mengsel ontstaat potentieel explosieve atmosfeer. Door een ondeskundige omgang met brandstoffen kunnen deze ontsteken, exploderen en ontbranden, wat tot zwaar letsel en zelfs sterfgevallen kan leiden. Neem het volgende in acht:
  - Rook nooit, terwijl u met benzine werkt.
  - Werk uitsluitend in de buitenlucht met benzine en nooit in afgesloten ruimten.
  - Neem beslist altijd de volgende gedragsregels in acht.
- Transporteer en bewaar benzine en olie uitsluitend op in goedgekeurde voorraadvaten. Zorg ervoor dat de opgeslagen benzine en olie niet toegankelijk zijn voor kinderen.
- Zorg ervoor, om bodemvervuiling (milieubescherming) te vermijden, dat bij het tanken geen benzine en geen olie in de aarde terecht komt. Gebruik bij het tanken een trechter.
- Tank het apparaat nooit af in gesloten ruimten. Op de vloer kunnen zich benzinedampen verzamelen waardoor het tot een explosieve verbranding of zelfs explosie kan komen.
- Veeg gemorste benzine altijd onmiddellijk op van het apparaat of de vloer. Laat de doeken waarmee u benzine afgeveegd heeft, op een

goed geventileerde plaats drogen voordat u deze weggooit. Anders kan spontane zelfontbranding optreden.

- Bij het morsen van benzine ontstaan benzinedampen. Start de motor daarom niet op dezelfde plaats, maar op minstens 3 m afstand.
- Vermijd huidcontact met producten van minerale oliën. Adem geen benzinedampen in. Draag altijd veiligheidshandschoenen om brandstof bij te vullen. Vervang en reinig de beschermende kleding regelmatig.
- Let erop dat uw kleding niet in contact komt met benzine. Vervang uw kleding onmiddellijk wanneer benzine op uw kleding terechtgekomen is.
- Tank het apparaat nooit af, bij draaiende of hete motor.

## 4 MONTAGE

**⚠ WAARSCHUWING! Gevaren door onvolledige montage!** De werking van een onvolledig apparaat kan ernstig letsel veroorzaken.

- Gebruik het apparaat alleen als het volledig is gemonteerd!
- Controleer voor het inschakelen alle veiligheids- en beschermingsvoorzieningen op aanwezigheid en functionaliteit!

**⚠ WAARSCHUWING! Gevaar voor letsel door losrakende onderdelen van het apparaat.** Tijdens de werking losrakende onderdelen kunnen ernstig letsel veroorzaken.

- Bevestig maaigereedschappen zo dat ze, tijdens het gebruik, niet kunnen loskomen.

### 4.1 Montage bosmaaier

#### 4.1.1 Draadkop monteren (10)

1. Meeneemschijf (10/1) op geleidepen (10/2) van de hoekoverbrenging plaatsen.
2. Voor het vastzetten de inbussleutel (10/3) in de opening van de meeneemschijf (10/1) steken.
3. Draadkop (10/4) op de hoekoverbrenging schroeven en vastdraaien.  
**Opmerking:** *Linkse schroefdraad! Draai de draadspoel linksom vast!*

#### 4.1.2 Snijdraad vervangen (11)

1. Draaiknop (11/1) zodanig draaien dat de pijlen (11/2, 11/3) op één lijn liggen.
2. Snijdraad zo ver in de opening (11/4) duwen dat hij aan beide zijden van de draadkop even lang is.
3. Snijdraad in de draadkop draaien: Draaiknop (11/1) zo lang in de richting van de pijlen (11/5) draaien dat de snijdraad aan beide zijden nog ca. 10 cm uit de draadkop steekt.

#### 4.1.3 Mesblad monteren (04)

**⚠ WAARSCHUWING! Gevaar voor zwaar letsel!** Door een versleten waaierschijf (04/5) kan het mesblad tijdens de werking losraken en ernstig letsel veroorzaken.

- Monteer beslist de meergeleverde splitpen (04/8).
1. Leg de bosmaaier zo neer, dat de maaikop omhoog wijst.
  2. Meeneemschijf (04/1) op de geleidepen (04/2) van de hoekoverbrenging plaatsen.
  3. Het mesblad (04/3) zodanig op de meeneemschijf (04/1) plaatsen dat de boring van het mesblad precies over de centreerring van de meeneemschijf komt.
  4. De flens (04/4) zodanig op het mesblad (04/3) plaatsen dat de platte zijde naar het snijmes is gericht.
  5. Getande borgring (04/5) aanbrengen.
  6. Bevestigingsmoer (04/6) vastdraaien op de geleidepen (04/2). Daartoe de inbussleutel (04/7) in de daarvoor bedoelde boring plaatsen en met de bougiesleutel linksom aanhalen.  
**Opmerking:** *Linkse schroefdraad!*
  7. De bevestigingsmoer (04/6) met de splitpen (04/8) borgen.

#### 4.1.4 Afschermkap monteren (12)

1. 2 metalen plaatjes (12/1) tegen de afschermkap (12/2) aan leggen.
2. Met 4 bouten M5x16 (12/3) op de boom (12/4) bevestigen.
3. Haak (12/5) in de maaibalk duwen totdat ze daar vastklikken.



#### 4.1.5 "Loop"-greep monteren 126/130/140 L (08)

1. Schuif de rubberen manchet (08/1) over de steel (08/2).
2. "Loop"-greep (08/3) van boven en greephouder (08/4) van onderen rond de rubberen manchet leggen.
3. Steek een inbusbout (08/5) van de bovenzijde door de handgreep en draai hier, vanaf de onderzijde, losjes een moer (08/6) op. Herhaal deze stap met de overige inbusbouten en moeren.
4. Draai alle inbusbouten vast.

#### 4.1.6 "Bike"-greep monteren 126/130 B (02, 03)

1. Schuif de rubberen manchet (02/1) over de steel.
2. Met de vier inbusbouten (02/2) de onderste lagerschaal (02/3) en de handgreephouder (02/4) boven de rubberen manchet (02/1) bevestigen.
3. De "Bike"-handgreep (02/5) in de handgreephouder (02/4) leggen.
4. Met de vier inbusbouten (02/7) de bovenste lagerschaal (02/6) op de handgreephouder (02/4) bevestigen.
5. De "Bike"-greep zo uitlijnen, dat afstand A kleiner is dan afstand B (03/A, 03/B).

**Opmerking:** Met de "Bike"-greep houdt u de bosmaaier altijd rechts van het lichaam. Beide afstanden zijn juist ingesteld, wanneer het midden van de maaikop zich midden voor het lichaam bevindt.

#### 4.1.7 "Bike"-greep monteren 140 B (02)

1. Veer (02/1) in de houder in de schacht leggen.
2. De onderste lagerschaal (02/2) op de veer plaatsen.
3. Gemarkeerd (geribbeld) gedeelte van de greepstang (02/3) in de onderste lagerschaal (02/2) van de greephouder plaatsen. De bovenste lagerschaal (02/4) moet in de onderste lagerschaal (02/2) vastklikken.
4. Met de borgbout (02/5) de bovenste lagerschaal (02/4) op de onderste lagerschaal (02/2) bevestigen.

**Opmerking:** De zitting van de houder kan individueel aan de schacht worden verschoven.

5. Borgbout (02/5) stevig aandraaien.

#### 4.1.8 "Bike"-greep monteren 151 B (02, 03)

1. De drie inbusbouten van de greephouder losdraaien en de bovenste lagerschaal van de greephouder verwijderen.
2. „Bike“-handgreep in de onderste lagerschaal plaatsen.
3. Met de drie inbusbouten de bovenste lagerschaal op de onderste lagerschaal bevestigen.
4. De "Bike"-greep zo uitlijnen, dat afstand A kleiner is dan afstand B (03/A, 03/B).

**Opmerking:** Met de "Bike"-greep houdt u de bosmaaier altijd rechts van het lichaam. Beide afstanden zijn juist ingesteld, wanneer het midden van de maaikop zich midden voor het lichaam bevindt.

#### 4.1.9 Draagriem omleggen 126 B/126 L/130 B/130 L/140 B/140 L/151 B (06)

Zie afbeelding (06).

## 5 INBEDRIJFSTELLING

**OPMERKING** Controleer het apparaat altijd op beschadigingen voor de dagelijkse ingebruikname, nadat het apparaat is gevallen of ergens tegenaan is gestoten. Laat eventuele schade voor gebruik repareren.

### 5.1 Maak een benzine-oliemengsel aan en tank het apparaat vol

**LET OP! Gevaar voor beschadiging van de motor.** Het gebruik van zuivere benzine leidt tot beschadiging van de motor tot het uitvallen van de motor toe. In dergelijke situaties kunnen bij de fabrikant geen aanspraken worden gemaakt op garantie.

- Gebruik in de motor altijd een benzine-oliemengsel met de voorgeschreven mengverhouding.

### Aanmaken van het benzine-oliemengsel

Voor de 2-taktmotor heeft u nodig:

- Schone, loodvrije benzine met een octaangehalte van minimaal 90. Benzine die langer dan 2 maanden is opgeslagen veroorzaakt afzettingen in de motor die tot storingen leiden.
- Kwalitatief hoogwaardige, synthetische olie voor 2-taktmotoren

Maak met deze twee componenten een benzine-oliemengsel met een verhouding van 50:1 aan:

Mengverhouding	Benzine [liter]	2-taktolie [millimeter]
50 delen benzine: 1 deel 2-taktolie	1 l	20 ml
	3 l	60 ml
	5 l	100 ml

- Giet de benzine en de 2-taktolie in een mengfles voor brandstof (zie de tabel voor de hoeveelheden, afhankelijk van de grootte van de mengfles)
- Sluit de mengfles af en schud deze herhaald en krachtig, zodat de benzine en de olie goed vermengd worden.

### Tanken van het benzine-oliemengsel (14)

- Plaats het apparaat op een vlakke, stevige ondergrond. De dop (14/1) van de brandstoftank moet naar boven wijzen.
- Veeg de dop van de brandstoftank (14/1), de brandstoftank (14/2) en de omliggende delen van het apparaat schoon, zodat bij het tanken van het benzine-oliemengsel geen vuil in de brandstoftank kan belanden.
- Draai de dop van de brandstoftank langzaam los, zodat de druk van het benzine-oliemengsel langzaam uit de brandstoftank kan ontsnappen naar de buitenlucht. Laat de dop aan de brandstoftank hangen.
- Steek een trechter (14/3) in de vulopening (14/4) van de brandstoftank.
- Giet het voorbereide benzine-oliemengsel uit de mengfles (14/5) in de brandstoftank en vul deze tot aan de onderkant van de vulopening – maar niet verder.
- Neem de trechter uit de vulopening en draai de dop handvast op de brandstoftank.
- Veeg eventueel gemorst benzine-oliemengsel van het apparaat en de ondergrond af.

## 6 BEDIENING

### 6.1 Voorbereiding

#### Voor het starten

- Leg de bosmaaier vlak en uit de buurt van obstakels op de grond. Het maaigereedschap mag geen voorwerpen raken en niet op de grond rusten.

### Tijdens het starten

- Ga niet op de steel staan, om beschadiging van de steel en de door de steel lopende hoekoverbrenging te voorkomen.
- Zorg dat u stabiel staat en houd de bosmaaier stevig vast aan de behuizingsflens.

### Standen van de chokehendel

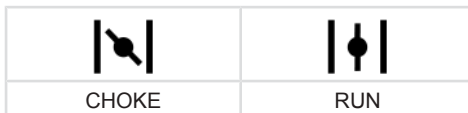

### Koude start

Wanneer de motor koud is, d.w.z. wanneer deze langer dan 5 minuten niet heeft gedraaid, wordt een “koude start” uitgevoerd.

### Warme start

Wanneer de motor nog op bedrijfstemperatuur is, d.w.z. kort nadat deze is uitgeschakeld, wordt een “warme start” uitgevoerd. Hierbij wordt de choke niet gebruikt.

## 6.2 Motor starten/stoppen (05, 09)

**OPMERKING** Met de „Ready to Start“-functie staat de Aan-/Uit-schakelaar altijd op stand AAN. Schuif de Aan-/Uit-schakelaar naar UIT om het apparaat te stoppen. Na de bediening van de schakelaar beweegt die automatisch weer terug naar de stand AAN.

**OPMERKING** Automatisch terugzetten van de chokehendel. In geval van een onmiddellijke start van de motor beweegt de chokehendel door bediening van de gashendel automatisch terug naar de positie RUN.

### Koude start

- Draai de chokehendel (05/4, 09/4) naar de stand CHOKE.
- Druk de primer (05/5, 09/5) 7- tot 10-maal kort en stevig in.
- De motor starten:**
  - Duw het apparaat met een hand stevig tegen de grond.
  - Trek met de andere hand de starthendel (05/6, 09/6) eerst voorzichtig en langzaam uit, tot een weerstand voelbaar wordt. Trek de greep dan krachtig en snel omhoog, tot u weer een weerstand voelt (ca. 1 armlengte).

- Laat het startkoord oprollen, echter zonder de handgreep los te laten.
  - Bovenstaande stappen meerdere keren herhalen totdat de motor start of stopt.
  - Draai de shokehendel (05/4, 09/4) naar de stand RUN.
  - Duw het apparaat met een hand stevig tegen de grond.
  - Trek met de andere hand de starthendel (05/6, 09/6) eerst voorzichtig en langzaam uit, tot een weerstand voelbaar wordt. Trek de greep dan krachtig en snel omhoog, tot u weer een weerstand voelt (ca. 1 armlengte).
  - Laat het startkoord oprollen, echter zonder de handgreep los te laten.
  - Bovenstaande stappen meerdere keren herhalen totdat de motor start en blijft lopen.
4. Laat de motor een aantal minuten warmdraaien.

### Warme start

Wanneer de motor nog op bedrijfstemperatuur is, d.w.z. kort nadat deze is uitgeschakeld, wordt een "warme start" uitgevoerd. Hierbij wordt de choke niet gebruikt.

1. (Optioneel) Chokehendel (05/4, 09/4) naar stand CHOKE draaien en meteen weer terugdraaien naar de positie RUN. Het automatische halfgas is ingesteld.
  - Duw het apparaat met een hand stevig tegen de grond.
  - Trek met de andere hand de starthendel (05/6, 09/6) eerst voorzichtig en langzaam uit, tot een weerstand voelbaar wordt. Trek de greep dan krachtig en snel omhoog, tot u weer een weerstand voelt (ca. 1 armlengte).
  - Laat het startkoord oprollen, echter zonder de handgreep los te laten.
  - Bovenstaande stappen meerdere keren herhalen totdat de motor start en blijft lopen.

De motor draait nu met een stationair toerental.

**Opmerking:** *Druk de gashendel weer in, wanneer de motor niet meer rustig en constant loopt.*

### Motor stoppen

1. Gashendel (05/2, 09/3) loslaten en motor stationair laten draaien.
2. Zet de Aan/Uit-schakelaar (5/1, 09/1) in stand STOP en houd hem een paar seconden vast.
3. Wacht tot het maaigereedschap tot stilstand is gekomen.

### 6.3 Maaidraad verlengen tijdens het bedrijf (13)

De maaidraad wordt korter tijdens het gebruik en rafelt uit.

1. Laat de motor vol gas draaien.
2. Draadkop (13/1) herhaaldelijk op het gazon tikken (13/a). Daardoor wordt een stuk nieuwe maaidraad van de draadspoel afgewikkeld en het verbruikte draadeinde afgesneden door de draadafsnijder (13/2).

## 7 WERKHOUDING EN WERKTECHNIEK

- Houd altijd een veilige werkpositie aan.
- Werk nooit op een heuvel of helling wanneer deze glad of glibberig is.
- Blijf bij maaiwerkzaamheden op hellingen altijd beneden het maaigereedschap.
- Laat de motor tijdens het trimmen en maaien altijd in het hogere toerentalbereik draaien, dan maait de bosmaaier het best.

### Bij een geblokkede maaidraad

Hoog gras of struikgewassen kunnen de maaidraad blokkeren.

- Voorkomen van blokkades: Maai hoog gras altijd in meerdere lagen. Werk daarbij altijd van boven naar beneden.
- Bij een blokkade: Schakel de motor direct uit en houd het apparaat omhoog, zodat de motor niet beschadigd raakt.

### 7.1 Trimmen

- Apparaat uit de buurt houden van kwetsbare planten.

### Laag trimmen

- Houd de maaikop licht naar voren gebogen, zodat de maaidraad het gras vlak boven de grond trimt.
- Werk bij het trimmen altijd van uw lichaam af.

### Trimmen langs hekken en voetstukken

- Beweeg het apparaat voorzichtig en langzaam, zodat de maaidraad geen massieve obstakels raakt.

**f OPMERKING** Bij het trimmen langs stenen muurtjes, voetstukken, hekken en bomen slijt de maaidraad extra snel.

### Trimmen en boomstammen

- Beweeg het apparaat bij het trimmen rond bomen voorzichtig en langzaam rond de stam, zodat de maaidraad de bast niet raakt.
- Trim rond boomstammen altijd van links naar rechts.
- Maai het gras en het onkruid met het puntje van de maaidraad en kantel de maaikop licht naar voren.

### 7.2 Maaien

- Beweeg de maaikop in een horizontale, boogvormige beweging van de ene kant naar de andere.
- Houd de maaikop daarbij steeds parallel aan de grond.
- Lang gras moet in meerdere lagen worden gemaaid. Werk daarbij altijd van boven naar beneden.
- Het apparaat snijdt het beste op zeer hoge snelheid. Daarom het apparaat niet overbelasten door het maaien van lang gras.
- Kantel de maaikop onder een hoek van 30° naar rechts, zodat u met het puntje van de maaidraad maait. Werk altijd langzaam.
- Met het apparaat niet rechtstreeks langs harde obstakels (bijv. muren) maaien, maar zijdelings maaien. Daardoor wordt de maaidraad gespaard.

## 8 ONDERHOUD EN VERZORGING

**⚠ GEVAAR! Levensgevaar door ondeskundig onderhoud.** Onderhoudswerkzaamheden door ongekwalificeerd personeel en het gebruik van niet toegestane reservedelen kunnen tijdens het gebruik tot zeer ernstig letsel leiden, tot de dood toe.

- Verwijder geen veiligheidsinrichtingen en stel deze nooit buiten werking.
- Gebruik uitsluitend originele, toegelaten reservedelen.
- Zorg door regelmatig en deskundig onderhoud ervoor, dat het apparaat steeds in een functionele en schone staat verkeert.

**⚠ VOORZICHTIG! Gevaar voor letsel.** Onderdelen met scherpe randen en draaiende onderdelen kunnen letsel veroorzaken.

- Draag bij onderhouds- en reinigingswerkzaamheden altijd beschermende handschoenen!

Correct onderhoud is noodzakelijk, om de functionaliteit en de veiligheid van het apparaat in stand te houden. Let hierbij op de volgende punten:

- Voer uitsluitend onderhoudswerkzaamheden uit, wanneer u beschikt over de benodigde kennis en gereedschappen.
- Wacht tot de motor geheel is afgekoeld.
- Vervang versleten of defecte onderdelen uitsluitend door originele reservedelen van de fabrikant.
- U mag geen onderhoudswerkzaamheden uitvoeren, die niet in deze gebruikshandleiding worden beschreven. Neem hiervoor contact op met een erkende servicewerkplaats. Bij het niet opvolgen van deze aanwijzingen vervalt de garantie van de fabrikant.

De intervallen voor de genoemde onderhoudswerkzaamheden vindt u in het onderhoudsschema (zie *Hoofdstuk 8.5 "Wartungsplan"*, pagina 53).

Gebruik uitsluitend de toegestane Sie nur die zugelassenen maagereedschappen (zie *Hoofdstuk 2.8 "Zugelassene Schneidwerkzeuge"*, pagina 45)!

### 8.1 Luchtfilter reinigen/vervangen (15)

**LET OP! Gevaar voor beschadiging van de motor.** Het gebruik van de motor zonder luchtfilter leidt tot ernstige beschadiging van de motor!

- Gebruik het apparaat nooit zonder luchtfilter.
- Reinig het luchtfilter regelmatig.
- Vervang een beschadigd luchtfilter.

#### 1. Luchtfilter demonteren:

- Draai de bevestigingsschroef (15/1) van het luchtfilterhuis los, tot het deksel van het luchtfilterhuis (15/2) los zit.
- Neem het deksel van het luchtfilterhuis weg.
- Trek de filterspons (15/3) los van het rooster (15/4).

2. Reinigen van de filterspons (15/3):
  - Knijp de filterspons uit en was deze met water en zeep schoon. Gebruik hierbij geen benzine of andere oplosmiddelen!
  - Laat de filterspons goed drogen, totdat deze geen water meer bevat. Een vochtig filter kan ertoe leiden, dat de motor moeilijk start.
3. Wis het filterhuis grondig schoon met een poetsdoek.
4. Vervangen van de filterspons (15/3):
  - Vervang de filterspons wanneer deze niet meer elastisch is, of uit elkaar valt.
5. Luchtfilter monteren:
  - Steek de filterspons (15/3) op het rooster (15/4).
  - Plaats het deksel van het luchtfilterhuis (15/2) en houd het op zijn plaats.
  - Draai de bevestigingsschroef van het luchtfilter (15/1) vast, tot het deksel van het luchtfilterhuis stevig is bevestigd.

## 8.2 Brandstoffilter controleren/vervangen (16)

Het vieltchtige brandstoffilter bevindt zich in de brandstoftank en is op de zuigkop gestoken. Wanneer het brandstoffilter verhard, vervuild of verstopt is, stroomt minder benzine naar de motor. In dit geval moet het brandstoffilter worden vervangen.

Wij raden aan deze klus door een erkende servicewerkplaats te laten uitvoeren.

## 8.3 Bougie onderhouden (17)

1. Bougie demonteren:
  - Trek de bougiedop (17/1) los.
  - Draai de bougie (17/3) met behulp van een bougiesleutel (17/2) uit de motor.
2. Beoordelen van de bougie:
  - Wanneer de bougie roodbruin is: De motor werkt correct en de bougie is in orde. Indien nodig: Borstel de bougie voorzichtig schoon met een staalborstel (17/4).
  - Wanneer de bougie is aangetast door roet of olie, is aangekoekt of deels gesmolten, of overbrugd zijn: De bougie is defect. Vervang de bougie door een nieuwe exemplaar. Gebruik het voorgeschre-

ven type bougie (zie *Hoofdstuk 13 "Technische gegevens"*, pagina 57).

- Wanneer de bougie na kort gebruik weer defect is, moeten de motor en de afstelling van de carburateur worden gecontroleerd door een erkende servicewerkplaats.
3. Controleren van de elektrodenafstand:
    - Controleer met een voelmaat (17/5), of de elektrodenafstand (17/6) 0,6 - 0,7 mm bedraagt. Wanneer dit niet het geval is, kunt u de elektroden voorzichtig naar elkaar toe tikken of uit elkaar buigen.
  4. Wanneer de voorgeschreven vervangingsinterval is bereikt of de bougie defect is:
    - Vervang de bougie door een nieuwe exemplaar. Gebruik het voorgeschreven type bougie (zie *Hoofdstuk 13 "Technische gegevens"*, pagina 57).
  5. Bougie monteren:
    - Let erop, dat de afdictring (17/7) om de bougie ligt.
    - Schroef de bougie met hand weer in de motor en trek deze daarna vast met een bougiesleutel (aanhaalmoment 12 - 15 Nm).
    - Steek de bougiedop weer stevig op de bougie.

## 8.4 Draadsnijder slijpen (18)

1. Draai de bevestigingsschroeven (18/1) los.
2. Zet de draadafsnijder (18/2) vast in een bankschroef en scherp deze aan met een platte vijl. Vijl uitsluitend in één richting.
3. Bevestig de draadafsnijder weer met de bevestigingsschroeven aan de afschermkap (18/3). Draai de bevestigingsschroeven stevig vast.

## 8.5 Onderhoudsschema

Volgende werkzaamheden mogen door de gebruiker zelf worden uitgevoerd. Alle overige onderhouds-, service- en reparatiewerkzaamheden moeten door een erkende service reparatiewerkplaats worden uitgevoerd.

**i OPMERKING** Bij zware belasting en bij hoge temperaturen kunnen kortere onderhoudsintervallen nodig zijn dan in de tabel hierboven zijn vermeld.

Activiteit	eenmalig na 5 bedrijfsuren	voor elk gebruik	wekelijks	elke 50 bedrijfsuren	elke 100 bedrijfsuren	indien nodig	voor maaiseizoen, jaarlijks	Elke 5 jaar
<b>Carburateur</b>								
Stationair bedrijf controleren		X						
<b>Luchtfilter</b>								
reinigen		X						
vervangen						X		
<b>Bougie</b>								
Elektrodenafstand controleren, evt. bijstellen				X				
vervangen					X	X		
<b>Koelluchtinlaat</b>								
reinigen			X			X	X	
<b>Geluiddemper</b>								
Visuele en fysieke inspectie		X						
<b>Brandstoftank</b>								
reinigen				X			X	
<b>Brandstoffilter</b>								
vervangen								X
<b>Bedieningselementen</b>								
Aan/uit-schakelaar, vergrendelknop, gasshendel, starterkoord		X						
<b>Alle bereikbare schroeven</b> (behalve stelschroeven)								
aandraaien	X					X	X	
<b>Gehele apparaat</b>								
Visuele en fysieke inspectie		X						
reinigen			X			X	X	

## 9 HULP BIJ STORINGEN

**⚠ VOORZICHTIG! Gevaar voor letsel.** Onderdelen met scherpe randen en draaiende onderdelen kunnen letsel veroorzaken.

- Draag bij onderhouds- en reinigingswerkzaamheden altijd beschermende handschoenen!
- Schakel het apparaat uit!

**i OPMERKING** Neem contact op met onze klantenservice bij storingen die niet in deze tabel staan vermeld of die u niet zelf kunt oplossen.

Storing	Oorzaak	Maatregel
<b>Motor start niet of moeizaam.</b>	De motor is op onjuiste wijze gestart.	zie <i>Hoofdstuk 6.2 "Motor starten/stoppen"</i> , pagina 50
	De bougie is vervuild, defect of de elektrodenafstand klopt niet.	zie <i>Hoofdstuk 8.3 "Bougie onderhouden (17)"</i> , pagina 53
	Het luchtfilter is vervuild.	Luchtfilter reinigen/vervangen (15)
	Het brandstoffilter is versleten.	zie <i>Hoofdstuk 8.2 "Brandstoffilter controleren/vervangen (16)"</i> , pagina 53
	De afstelling van de carburateur is onjuist.	Neem contact op met een erkende servicewerkplaats.
<b>De motor start, maar heeft maar weinig vermogen.</b>	Chokehendel staat in stand CHOKE.	Schuif de chokehendel in stand RUN.
	Chokehendel staat in stand CHOKE.	Schuif de chokehendel in stand RUN.
	Het luchtfilter is vervuild.	zie <i>Hoofdstuk 8.1 "Luchtfilter reinigen/vervangen (15)"</i> , pagina 52
	Het brandstoffilter is versleten.	zie <i>Hoofdstuk 8.2 "Brandstoffilter controleren/vervangen (16)"</i> , pagina 53
<b>Motor loopt onregelmatig en het toerental neemt niet toe wanneer gas wordt gegeven.</b>	De afstelling van de carburateur is onjuist.	Neem contact op met een erkende servicewerkplaats.
	De bougie is vervuild, defect of de elektrodenafstand klopt niet.	zie <i>Hoofdstuk 8.3 "Bougie onderhouden (17)"</i> , pagina 53
<b>Motor stoot veel, blauwachtige rook uit.</b>	De afstelling van de carburateur is onjuist.	Neem contact op met een erkende servicewerkplaats.
	Oliegehalte in benzine-oliemengsel te hoog.	Vul de brandstoftank met een benzine-oliemengsel met een juiste mengverhouding, zie <i>Hoofdstuk 5.1 "Maak een benzine-oliemengsel aan en tank het apparaat vol"</i> , pagina 49
	De afstelling van de carburateur is onjuist.	Neem contact op met een erkende servicewerkplaats.

Storing	Oorzaak	Maatregel
<b>De motor begint abnormaal sterk te trillen.</b>	Onderdelen van het apparaat/de motor zijn losgeraakt en/of zijn beschadigd.	<ol style="list-style-type: none"> <li>1. Stop de motor.</li> <li>2. Controleer het apparaat op beschadigingen.</li> <li>3. Bougie controleren, zie <i>Hoofdstuk 8.3 "Zündkerze warten (17)", pagina 53</i></li> <li>4. Neem contact op met een erkende servicewerkplaats.</li> </ol>

## 10 TRANSPORT

### Transporteren van het apparaat tussen twee werkplekken

1. Motor uitzetten.
2. Plaats de transportbescherming over het mesblad.
3. Houd de bosmaaier stevig vast aan het motorblok en aan de handgreep.
4. Begeef u voorzichtig naar de volgende werkplek. Breng dieren en personen niet in gevaar.

### Apparaat in een voertuig transporteren

1. Indien mogelijk: Maak de brandstoftank leeg door de motor te laten draaien.
2. Motor uitzetten.
3. Plaats de transportbescherming over het mesblad.
4. Voorkom dat het apparaat tijdens het rijden omvalt en zo benzine-oliemengsel morst:
  - Leg het apparaat zo neer, dat de dop van de brandstoftank omhoog wijst. De dop moet stevig op de brandstoftank zijn gedraaid.
  - Zet het apparaat vast op de vloer.

## 11 OPSLAG

Wanneer u de machine langer dan 2 à 3 maanden niet gaat gebruiken, moeten de volgende werkzaamheden worden uitgevoerd, om beschadigingen te voorkomen:

1. Maak de brandstoftank leeg:
  - Laat de motor draaien totdat deze vanzelf stopt. Zo is er in de brandstoftank en in de carburateur geen benzine-oliemengsel meer aanwezig er kunnen zich geen afzettingen vormen.

2. De machine reinigen:
  - Wis de gehele machine en de bijbehorende accessoires schoon met een poetsdoek. Gebruik hierbij geen benzine of andere oplosmiddelen.
  - Verwijder eventueel vuil uit alle openingen in de machine (bijv. koelopeningen voor de motor).
3. Cilinder smeren:
  - Laat de machine volledig afkoelen.
  - Bougiestekker lostrekken en bougie losdraaien (zie *Hoofdstuk 8.3 "Zündkerze warten (17)", pagina 53*)
  - Druppel een klein beetje olie in de opening voor de bougie.
  - Trek langzaam aan de starthandgreep, zodat de zuiger beweegt en de olie over de cilinder wordt verdeeld.
  - Schroef de bougie weer vast en plaats de bougiekop.
4. Plaats de transportbescherming over het mesblad.
5. Apparaat op een zo droog mogelijke plaats opbergen.

**⚠ VOORZICHTIG! Gevaar voor letsel.** Als kinderen en onbevoegden tijdens de opslag toegang tot het apparaat hebben, is er gevaar op letsel.

- Bewaar het apparaat op een plek die ontoegankelijk is voor kinderen en onbevoegde personen.



## 12 VERWIJDEREN



- Benzine en motorolie horen niet bij het gewone huisvuil of in de riolering, maar moeten afzonderlijk worden weggedaan!

- Voordat de machine wordt afgedankt moeten de brandstof- en de motorolietank worden geleegd!
- Verpakking, apparaat en toebehoren zijn vervaardigd van materialen die voor hergebruik geschikt zijn. Verwijder deze daarom dienovereenkomstig.

## 13 TECHNISCHE GEGEVENS

	126 B	126 L	130 B	130 L	140 B	140 L	151 B
Artikelnummer	127610	127611	127612	127613	127614	127615	127616
Leeggewicht	5,2 kg	4,9 kg	6,0 kg	5,5 kg	7,7 kg	7,2 kg	8,5 kg
Motortype	Luchtgekoelde 2-taktmotor, 1 cilinder	Luchtgekoelde 2-taktmotor, 1 cilinder	Luchtgekoelde 2-taktmotor, 1 cilinder	Luchtgekoelde 2-taktmotor, 1 cilinder	Luchtgekoelde 2-taktmotor, 1 cilinder	Luchtgekoelde 2-taktmotor, 1 cilinder	Luchtgekoelde 2-taktmotor, 1 cilinder
■ Cilinderinhoud	25,4 cm <sup>3</sup>	25,4 cm <sup>3</sup>	29,5 cm <sup>3</sup>	29,5 cm <sup>3</sup>	29,5 cm <sup>3</sup>	29,5 cm <sup>3</sup>	50,8 cm <sup>3</sup>
■ Maximaal motorvermogen	0,8 kW / 8000 min <sup>-1</sup>	0,8 kW / 8000 min <sup>-1</sup>	0,9 kW / 9500 min <sup>-1</sup>	0,9 kW / 9500 min <sup>-1</sup>	1,5 kW / 8500 min <sup>-1</sup>	1,5 kW / 8500 min <sup>-1</sup>	1,9 kW / 8500 min <sup>-1</sup>
■ Maximaal toerental	12000 min <sup>-1</sup>	12000 min <sup>-1</sup>	12000 min <sup>-1</sup>	12000 min <sup>-1</sup>	11000 min <sup>-1</sup>	11000 min <sup>-1</sup>	11000 min <sup>-1</sup>
■ Stationair toerental	3200 (±200) min <sup>-1</sup>	3200 (±200) min <sup>-1</sup>	3200 (±200) min <sup>-1</sup>	3200 (±200) min <sup>-1</sup>	2800 (±280) min <sup>-1</sup>	2800 (±280) min <sup>-1</sup>	2800 (±280) min <sup>-1</sup>
■ Bougie	L8RTC/BP-MR7A/BP-MR6A/RC-J6Y	L8RTC/BP-MR7A/BP-MR6A/RC-J6Y	L8RTC/BP-MR7A/BP-MR6A/RC-J6Y	L8RTC/BP-MR7A/BP-MR6A/RC-J6Y	L8RTC/BP-MR7A/BP-MR6A/RC-J6Y	L8RTC/BP-MR7A/BP-MR6A/RC-J6Y	L8RTC/BP-MR7A/BP-MR6A/RC-J6Y
■ Contact	elektronisch	elektronisch	elektronisch	elektronisch	elektronisch	elektronisch	elektronisch
■ Koppeling	Centrifugaalkoppeling	Centrifugaalkoppeling	Centrifugaalkoppeling	Centrifugaalkoppeling	Centrifugaalkoppeling	Centrifugaalkoppeling	Centrifugaalkoppeling
■ Tankinhoud (benzine)	0,65 l	0,65 l	0,65 l	0,65 l	0,78 l	0,78 l	0,78 l
■ Benzine	loodvrij, octaangetal minimaal 90	loodvrij, octaangetal minimaal 90	loodvrij, octaangetal minimaal 90	loodvrij, octaangetal minimaal 90	loodvrij, octaangetal minimaal 90	loodvrij, octaangetal minimaal 90	loodvrij, octaangetal minimaal 90
■ Olie	Synthetisch, voor 2-taktmotoren	Synthetisch, voor 2-taktmotoren	Synthetisch, voor 2-taktmotoren	Synthetisch, voor 2-taktmotoren	Synthetisch, voor 2-taktmotoren	Synthetisch, voor 2-taktmotoren	Synthetisch, voor 2-taktmotoren
■ Mengverhouding brandstof [benzine : 2-taktolie]	50:1	50:1	50:1	50:1	50:1	50:1	50:1
Handgreep	"Bike"-greep	"Loop"-greep	"Bike"-greep	"Loop"-greep	"Bike"-greep	"Loop"-greep	"Bike"-greep

	126 B	126 L	130 B	130 L	140 B	140 L	151 B
Maaibreedte draadspoel (doorsnede)	415 mm	415 mm	415 mm	415 mm	415 mm	415 mm	415 mm
Doorsnede maai-draad	2,5 mm	2,5 mm	2,5 mm	2,5 mm	2,5 mm	2,5 mm	2,5 mm
Doorsnede mes-blad	255 mm	255 mm	255 mm	255 mm	255 mm	255 mm	255 mm
Toerental maaige-reedschap	max. 9000 (±500) min <sup>-1</sup>	max. 9000 (±500) min <sup>-1</sup>	max. 9000 (±500) min <sup>-1</sup>	max. 9000 (±500) min <sup>-1</sup>	max. 8000 (±500) min <sup>-1</sup>	max. 8000 (±500) min <sup>-1</sup>	max. 8000 (±500) min <sup>-1</sup>
Gemeten geluidsdrukkniveau L <sub>pA</sub> (EN ISO 22868)							
Messen	92,9 dB(A)	92,9 dB(A)	96,6 dB(A)	96,6 dB(A)	94,3 dB(A)	94,3 dB(A)	95,8 dB(A)
Draadkop	92,6 dB(A)	92,6 dB(A)	93,5 dB(A)	93,5 dB(A)	98,0 dB(A)	98,0 dB(A)	97,6 dB(A)
Onnauwkeurigheid meting	K = 3,0 dB(A)	K = 3,0 dB(A)	K = 3,0 dB(A)	K = 3,0 dB(A)	K = 3,0 dB(A)	K = 3,0 dB(A)	K = 3,0 dB(A)
Gemeten geluidsdrukkniveau L <sub>WA</sub> (EN ISO 22868)							
Messen	107,1 dB(A)	107,1 dB(A)	107,8 dB(A)	107,8 dB(A)	109,1 dB(A)	109,1 dB(A)	111,7 dB(A)
Draadkop	106,5 dB(A)	106,5 dB(A)	108,0 dB(A)	108,0 dB(A)	111,8 dB(A)	111,8 dB(A)	113,9 dB(A)
Onnauwkeurigheid meting	K = 3,0 dB(A)	K = 3,0 dB(A)	K = 3,0 dB(A)	K = 3,0 dB(A)	K = 3,0 dB(A)	K = 3,0 dB(A)	K = 3,0 dB(A)
Gegarandeerd geluidsdrukkniveau	108,0 dB(A)	108,0 dB(A)	109,0 dB(A)	109,0 dB(A)	113,0 dB(A)	113,0 dB(A)	115,0 dB(A)
Gemeten trillingsniveau aan de handgreep (EN ISO 22867)							
Messen	9,1 m/s <sup>2</sup>	10,3 m/s <sup>2</sup>	4,42 m/s <sup>2</sup>	6,69 m/s <sup>2</sup>	5,8 m/s <sup>2</sup>	10,28 m/s <sup>2</sup>	7,82 m/s <sup>2</sup>
Draadkop	6,21 m/s <sup>2</sup>	8,34 m/s <sup>2</sup>	4,66 m/s <sup>2</sup>	5,0 m/s <sup>2</sup>	4,44 m/s <sup>2</sup>	7,96 m/s <sup>2</sup>	7,1 m/s <sup>2</sup>
Onnauwkeurigheid meting	K = 1,5 m/s <sup>2</sup>	K = 1,5 m/s <sup>2</sup>	K = 1,5 m/s <sup>2</sup>	K = 1,5 m/s <sup>2</sup>	K = 1,5 m/s <sup>2</sup>	K = 1,5 m/s <sup>2</sup>	K = 1,5 m/s <sup>2</sup>

## 14 AANVULLENDE INFORMATIE OVER CO<sub>2</sub>-WAARDEN

Volgens artikel 43 lid 4 van de EU-verordening nr. 2016/1628 zijn wij verplicht de CO<sub>2</sub>-waarde te verstrekken die in het kader van de EU-type-goedkeuringsprocedure is vastgesteld.

De CO<sub>2</sub>-waarden van de Honda-motoren met EU-typegoedkeuring zijn op <https://www.al-ko.com/shop/media/al-ko-engines/co2.pdf> gepubliceerd.

Deze CO<sub>2</sub>-meting is het resultaat van het testen van een basismotor die representatief is voor het

motortype of de motorfamilie in een vaste testcyclus onder laboratoriumomstandigheden en vormt geen uitdrukkelijke of impliciete garantie voor de prestaties van een bepaalde motor.

## 15 KLANTENSERVICE/SERVICE CENTRE

Voor vragen over garantie, reparatie of reserveonderdelen kunt u contact opnemen met het dichtstbijzijnde AL-KO service centre. Deze vindt u op internet op het volgende adres: [www.al-ko.com/service-contacts](http://www.al-ko.com/service-contacts)

## 16 GARANTIE

Eventueel binnen de wettelijke termijn voor aansprakelijkheid optredende materiaal- of fabricagefouten van het apparaat worden naar eigen oordeel door ons verholpen, hetzij door reparatie of door levering van een vervangend apparaat. De geldende termijn voor aansprakelijkheid hangt in elk geval af van de wetgeving in het land waarin het apparaat werd aangeschaft.

Onze garantie geldt alleen bij:

- naleving van deze gebruiksaanwijzing
- Deskundig gebruik
- Gebruik van originele reserveonderdelen

De garantie vervalt bij:

- Eigenhandig uitgevoerde reparatiepogingen
- Eigenhandig aangebrachte technische wijzigingen
- Gebruik voor andere doeleinden dan het gebruiksdoel

Van de garantie zijn uitgesloten:

- lakschade opgetreden als gevolg van normaal gebruik
- Slijtageonderdelen die op de reserveonderdelenkaart met een kader xxxxxx (x) zijn aangeduid
- Verbrandingsmotoren (hierop zijn de garantiebepalingen van toepassing van de betreffende motorfabrikant)

De garantietermijn begint bij de aanschaf door de eerste eindgebruiker. Maatgevend is daarbij de datum op de kassabon. Ga met deze garantieverklaring en de originele kassabon naar uw dealer of naar de dichtstbijzijnde klantenservice. Deze verklaring laat het vorderingsrecht van de koper jegens de verkoper wegens defecten aan het apparaat onverlet.

## TRADUCTION DE LA NOTICE D'UTILISATION ORIGINALE



### Table des matières

1	À propos de cette notice .....	61	4.1.8	Montage de la poignée en « guidon » 151 B (02, 03) .....	67
1.1	Symboles sur la page de titre.....	61	4.1.9	Pose de la bandoulière 126 B/126 L/130 B/130 L/140 B/140 L/151 B (06).....	67
1.2	Explications des symboles et des termes d'avertissement .....	61	5	Mise en service .....	68
2	Description du produit.....	61	5.1	Réalisation du mélange essence-huile et remplissage.....	68
2.1	Utilisation conforme.....	61	6	Utilisation.....	68
2.2	Éventuelles utilisations abusives prévisibles .....	61	6.1	Préparation .....	68
2.3	Risques résiduels.....	61	6.2	Démarrage/arrêt du moteur (05, 09)...	69
2.4	Dispositifs de sécurité et de protection .....	62	6.3	Rallonger le fil de coupe en cours d'utilisation (13) .....	69
2.5	Symboles sur l'appareil .....	62	7	Comportement et technique de travail .....	70
2.6	Contenu de la livraison.....	62	7.1	Tailler .....	70
2.7	Aperçu du produit (01, 07) .....	62	7.2	Tonte .....	70
2.8	Outils de coupe homologués.....	63	8	Maintenance et entretien.....	70
3	Consignes de sécurité .....	63	8.1	Nettoyer/remplacer le filtre à air (15)..	71
3.1	Opérateurs .....	64	8.2	Vérification/remplacement du filtre à carburant (16).....	71
3.2	Équipement de protection individuel ..	64	8.3	Maintenance de la bougie d'allumage (17) .....	71
3.3	Sécurité de l'espace de travail .....	64	8.4	Aiguisage du coupe-fil (18).....	72
3.4	Sécurité de l'appareil.....	64	8.5	Plan de maintenance .....	72
3.5	Sécurité des personnes, des animaux et des objets .....	64	9	Aide en cas de pannes.....	73
3.6	Exposition aux vibrations .....	65	10	Transport.....	74
3.7	Manipulation de l'essence et de l'huile.....	65	11	Remisage .....	75
4	Montage.....	66	12	Élimination.....	75
4.1	Montage débroussailleuse .....	66	13	Caractéristiques techniques .....	75
4.1.1	Installer la tête de coupe à fil (10) .....	66	14	Informations supplémentaires sur les valeurs de CO2 .....	77
4.1.2	Remplacement du fil de coupe (11) .....	66	15	Service clients/après-vente .....	77
4.1.3	Montage de la lame (04).....	66	16	Garantie.....	77
4.1.4	Montage du bouclier de protection (12) .....	67			
4.1.5	Montage de la poignée en « arceau » 126/130/140 L (08) .....	67			
4.1.6	Montage de la poignée en « guidon » 126/130 B (02, 03).....	67			
4.1.7	Montage de la poignée en « guidon » 140 B (02).....	67			

## 1 À PROPOS DE CETTE NOTICE

- La notice d'utilisation originale est la version en langue allemande. Toutes les autres versions linguistiques sont des traductions de la notice d'utilisation originale.
- Conservez toujours cette notice de manière à pouvoir la consulter facilement si vous avez besoin d'informations sur l'appareil.
- Si vous cédez l'appareil à un tiers, remettez-lui impérativement cette notice.
- Lisez et respectez les consignes de sécurité et les avertissements de la présente notice.

### 1.1 Symboles sur la page de titre

Symbole	Signification
	Lire impérativement la présente notice avec attention avant la mise en service. Ceci constitue une condition préalable à un travail sûr et une bonne maniabilité.
	Notice d'utilisation
	Ne pas utiliser un appareil à essence à proximité de flammes nues ou de sources de chaleur.

### 1.2 Explications des symboles et des termes d'avertissement

**⚠ DANGER !** Indique une situation de danger immédiat qui, si elle n'est pas évitée, entraîne la mort ou une blessure grave.

**⚠ AVERTISSEMENT !** Indique une situation de danger potentiel qui, si elle n'est pas évitée, pourrait entraîner la mort ou une blessure grave.

**⚠ ATTENTION !** Indique une situation de danger potentiel qui, si elle n'est pas évitée, pourrait entraîner des blessures légères ou de gravité moyenne.

**⚠ ATTENTION !** Indique une situation qui, si elle n'est pas évitée, pourrait entraîner des dommages matériels.

**ℹ REMARQUE** Instructions spéciales pour une meilleure compréhension et une manipulation correcte.

## 2 DESCRIPTION DU PRODUIT

### 2.1 Utilisation conforme

La débroussailleuse est destinée à couper l'herbe souple et les végétations similaires. Lors de l'utilisation, déplacer la débroussailleuse parallèlement au sol.

La débroussailleuse est disponible en deux variantes. Tenez compte des instructions qui correspondent à votre appareil :

- 126 B, 130 B, 140 B, 151 B : Débroussailleuse à poignée en « guidon »
- 126 L, 130 L, 140 L : Débroussailleuse à poignée en « arceau »

L'utilisation de l'appareil est autorisée uniquement s'il est entièrement monté.

Le présent appareil est exclusivement destiné à une utilisation domestique. Toute autre utilisation ainsi que toute forme de modification ou de transformation non autorisée est considérée comme un détournement de l'objet initial, avec pour conséquences la perte de garantie et de la conformité (marquage CE) ainsi que le refus de toute part de responsabilité du constructeur en cas de dommages causés à l'utilisateur ou à un tiers.

### 2.2 Éventuelles utilisations abusives prévisibles

- Ne pas tailler les buissons, les haies, les arbres ou les fleurs.
- Ne pas soulever l'appareil du sol quand il fonctionne.
- Ne pas utiliser d'outils de coupe autres que les outils de coupe originaux du fabricant (voir *chapitre 2.8 "Zugelassene Schneidwerkzeuge"*, page 63).

### 2.3 Risques résiduels

Même lors de l'utilisation conforme de l'appareil, il n'est pas possible d'exclure totalement les risques résiduels. En raison de la nature et de la construction de l'appareil, son utilisation peut être associée aux risques résiduels potentiels suivants :

- Projection de débris végétaux, de terre et de cailloux
- Projection de morceaux du fil de coupe
- Inhalation de particules de sciure si l'utilisateur ne porte pas de protection respiratoire.
- Endommagement de l'ouïe si l'utilisateur ne porte pas de protection auditive.
- Coupures si l'utilisateur met la main dans la trajectoire du fil de coupe en rotation ou de la lame en rotation

## 2.4 Dispositifs de sécurité et de protection

**⚠ AVERTISSEMENT ! Risque de blessures.**  
Des dispositifs de sécurité et de protection défectueux et hors service risquent d'entraîner des blessures graves.

- Faites réparer des dispositifs de sécurité et de protection défectueux.
- Ne mettez jamais les dispositifs de sécurité et de protection hors service.

### Arrêt d'urgence

En cas d'urgence, couper le moteur à l'aide de l'interrupteur Marche/Arrêt.

### Bouclier de protection

L'écran de protection protège l'utilisateur d'un contact avec le fil de coupe en rotation et des objets risquant d'être projetés.

### Poignée en « arceau » avec élément d'écartement

La poignée en « arceau » garantit la distance entre les pieds de l'utilisateur et le fil de coupe en rotation.

## 2.5 Symboles sur l'appareil

Symbole	Signification
	Une prudence particulière est requise lors de la manipulation !
	Lire la notice d'utilisation avant la mise en service !
	Porter un casque, une protection auditive et une protection oculaire !
	Porter des chaussures rigides !
	Porter des gants de protection !
	Danger causé par des projections d'objets !

Symbole	Signification
	L'écart entre l'appareil et les personnes tierces doit être au minimum de 15 m tout autour de l'utilisateur.
	Danger dû au fonctionnement par inertie.
	Ne jamais utiliser la débroussailleuse avec une lame de scie !
	Surface très chaude. Ne pas toucher !
	Risque d'incendie ! Une prudence particulière est requise lors de la manipulation d'essence !

## 2.6 Contenu de la livraison

La livraison comprend tous les articles énumérés ci-dessous. Vérifier que tous les articles sont contenus dans la livraison :

- Clé à six pans
- Clé à bougie
- Goupille (04/8)
- Vis à six pans creux
- Lame à 3 dents
- Tête de coupe Fast and Easy, bobine de fil incluse
- Bouteille de mélange de carburant
- Bandoulière de port

## 2.7 Aperçu du produit (01, 07)

### 126 B, 130 B, 140 B, 151 B (01)

N°	Composant
1	Tête de coupe
2	Engrenage angulaire
3	Panneau de protection avec coupe-fil
4	Poignée en « guidon »
5	Manche
6	Poignée mixte comprenant :

N°	Composant
7	■ Interrupteur Marche/Arrêt pour le moteur (START/STOPP)
8	■ Bouton de blocage
9	■ Manette des gaz
10	Bloc moteur comprenant :
11	■ Carter du filtre à air
12	■ Vis du filtre à air
13	■ Réservoir à carburant
14	■ Bouchon du réservoir à carburant
15	■ Poignée du starter
16	■ Cache-bougie
17	■ Levier du starter
18	■ Amorceur

### 126 L, 130 L, 140 L (07)

N°	Composant
1	Tête de coupe
2	Engrenage angulaire
3	Panneau de protection avec coupe-fil
4	Manche
5	Poignée en « arceau »
6	Poignée mixte comprenant :
7	■ Interrupteur Marche/Arrêt pour le moteur (START/STOPP)
8	■ Bouton de blocage
9	■ Manette des gaz
10	Bloc moteur comprenant :
11	■ Carter du filtre à air
12	■ Vis du filtre à air
13	■ Amorceur
14	■ Réservoir à carburant
15	■ Bouchon du réservoir à carburant
16	■ Levier du starter
17	■ Poignée du starter
18	■ Cache-bougie

### 2.8 Outils de coupe homologués

Il est uniquement autorisé d'utiliser des outils de coupe originaux du fabricant :

- Tête de coupe Fast and Easy Semi-professionnel 115 mm : Réf.127619
- Tête de coupe Fast and Easy Professionnel 130 mm : Réf. 127620
- Lame à 3 dents : Réf. 112906

**⚠ DANGER ! Danger de mort par outils de coupe !** Des outils de coupe non homologués (tels que des outils de coupe métalliques en plusieurs pièces à maillons tournants et lames à fléau) ainsi que des outils de coupe endommagés (par ex. fissures, éclats) risquent d'entraîner des blessures graves et même la mort.

- Utilisez uniquement les outils de coupe originaux homologués par le fabricant.
- Remplacez immédiatement des outils de coupe endommagés.

L'utilisation d'outils de coupe non homologués n'entre pas dans le cadre d'une utilisation conforme (voir *chapitre 2.1 "Bestimmungsgemäße Verwendung", page 61*) !

### 3 CONSIGNES DE SÉCURITÉ

**⚠ ATTENTION ! Risque de lésions auditives.** En fonctionnement, l'appareil émet un bruit extrêmement fort. Celui-ci peut entraîner des lésions auditives chez l'opérateur et chez les personnes et les animaux à proximité.

- Travailler uniquement avec une protection auditive.
- Respecter une distance de sécurité avec les personnes et les animaux, et éteindre l'appareil lorsque des personnes ou des animaux s'approchent.

**i REMARQUE** Se familiariser impérativement avec l'utilisation de l'appareil. Apprendre en particulier comment arrêter immédiatement l'appareil.

### 3.1 Opérateurs

- Les jeunes de moins de 16 ans ou les personnes qui ne connaissent pas le mode d'emploi ne doivent pas utiliser l'appareil. Respectez l'éventuelle réglementation de sécurité nationale sur l'âge minimum de l'opérateur.
- Si vous utilisez ce type d'appareil pour la première fois : faites-vous expliquer la manipulation de l'appareil pour le vendeur ou par une personne expérimentée. Ou bien participez à une formation.
- La personne qui utilise cet appareil doit être reposée, en bonne santé et en bonne forme physique. Toute personne qui ne doit pas faire d'efforts pour des raisons médicales doit demander l'avis de son médecin pour savoir si elle peut travailler avec cet appareil.
- L'appareil ne doit pas être utilisé sous l'emprise de l'alcool, de drogues ou de médicaments.

### 3.2 Équipement de protection individuel

- Pour éviter les blessures à la tête et aux membres, ainsi que des lésions de l'ouïe, il convient de porter des vêtements et équipements de protection réglementaires.
- Les vêtements doivent être adaptés (mou-lants) et ne doivent pas gêner.
- L'équipement de protection individuelle comprend :
  - Protection auditive (p.ex. bouchons d'oreille), en particulier si le temps de travail quotidien dépasse 2,5 heures
  - Lunettes de protection
  - Gants de travail solides qui absorbent les vibrations et les chocs
  - Chaussures de protection à semelle antidérapante et coque en acier

### 3.3 Sécurité de l'espace de travail

- Manipuler l'appareil en extérieur uniquement, jamais dans des locaux fermés.
- Travailler à la lumière du jour, ou bien avec un éclairage artificiel puissant.
- Avant de commencer à travailler, retirez les produits et objets dangereux de la zone de travail, p.ex. les branches, les morceaux de verre, les objets aux arêtes tranchantes, les bouts de métal et les pierres.
- Veiller à toujours avoir une position stable. Éviter les sols humides glissants.

- Quand vous travaillez, déplacez-vous lentement et avec précaution. Ne pas courir. Faites attention aux obstacles.

### 3.4 Sécurité de l'appareil

- Utilisez l'appareil uniquement dans les conditions suivantes :
  - l'appareil n'est pas encrassé, en particulier par de l'essence ou de l'huile.
  - L'appareil ne présente aucun dommage, en particulier la grille de protection.
  - Tous les éléments de commande fonctionnent.
  - Tous les accessoires prévus pour le mode de fonctionnement choisi sont montés sur l'appareil.
- Ne pas sursolliciter l'appareil. Il est conçu pour des travaux non intensifs dans un domaine privé. Toute surcharge entraîne l'endommagement de l'appareil.
- En fonctionnement, ne pas bloquer la grille d'aspiration et d'aération afin d'éviter la surchauffe du moteur.
- Arrêter immédiatement l'appareil lorsque le moteur se met à vibrer très fort et de manière anormale. Cela indique un dysfonctionnement de l'appareil.
- N'utilisez pas l'appareil avec des pièces usées ou défectueuses. Remplacez toujours les pièces défectueuses par des pièces de rechange d'origine du fabricant. Si l'appareil est utilisé avec des pièces usées ou défectueuses, il ne sera pas possible de faire valoir la garantie du fabricant.

### 3.5 Sécurité des personnes, des animaux et des objets

- Utiliser l'appareil uniquement pour les travaux pour lesquels il a été conçu. Une utilisation non conforme peut entraîner des blessures et provoquer des dégâts matériels.
- N'allumer l'appareil que lorsque personne ni aucun animal ne se trouvent dans la zone de travail.
- Respecter une distance de sécurité avec les personnes et les animaux, et éteindre l'appareil lorsque des personnes ou des animaux s'approchent.
- Ne dirigez jamais le flux de gaz d'échappement du moteur en direction de personnes ou d'animaux ni en direction de produits et objets inflammables.



- Ne passez jamais la main dans la grille d'aspiration et d'aération lorsque le moteur tourne. Les pièces mécaniques rotatives peuvent provoquer des blessures.
- Toujours éteindre l'appareil lorsque vous n'en avez pas besoin, par ex. quand vous changez de zone de travail, pour les travaux de maintenance et d'entretien, quand vous faites le plein du mélange essence-huile.
- En cas d'accident, arrêtez immédiatement l'appareil pour éviter des blessures et des dégâts supplémentaires.
- N'utilisez pas l'appareil avec des pièces usées ou défectueuses. Les pièces mécaniques usées ou défectueuses peuvent entraîner de graves blessures.
- Conserver l'appareil hors de la portée d'enfants.

### 3.6 Exposition aux vibrations

- Danger lié aux vibrations  
Le taux réel d'émission de vibrations lors de l'utilisation de l'appareil peut différer de la valeur indiquée par le fabricant. Tenez compte des facteurs d'influence avant ou pendant l'utilisation :
  - Est-ce que l'appareil est utilisé de manière conforme ?
  - Est-ce que les matières sont coupées et/ou traitées selon la méthode correcte ?
  - Est-ce que l'appareil est en bon état de fonctionnement ?
  - Est-ce que l'outil de coupe est correctement affûté et/ou est-ce que l'outil de coupe en place est adapté à la tâche ?
  - Est-ce que les poignées et/ou poignées antivibratiles optionnelles sont fixées et reliées fixement à l'appareil ?
- Utilisez l'appareil uniquement avec le régime de moteur nécessaire pour le travail à effectuer. Éviter de le faire tourner à plein régime afin de réduire le bruit et les vibrations.
- En cas d'utilisation et de maintenance inappropriées, le bruit et les vibrations de l'appareil peuvent être amplifiés. Ceci est nocif pour la santé. Dans ce cas, arrêtez immédiatement l'appareil et le faire réparer par un atelier de réparation autorisé.
- Le niveau d'exposition aux vibrations dépend du travail à accomplir ou de l'utilisation de l'appareil. Estimez ce niveau et faites des pauses en conséquence au cours de l'utilisa-

tion. Ceci permet de réduire nettement l'exposition aux vibrations pendant toute la durée de travail.

- Une utilisation prolongée de l'appareil expose l'opérateur aux vibrations et peut provoquer des problèmes circulatoires (« doigt blanc »). Pour éviter ce risque, porter des gants et maintenir les mains au chaud. Si un symptôme de « doigt blanc » survient, consulter immédiatement un médecin. Ces symptômes peuvent être : pertes de sensation, de la sensibilité, fourmillement, démangeaisons, douleurs, affaiblissement de la force, changement de couleur ou d'état de la peau. En règle générale, ces symptômes affectent les doigts, les mains ou le pouls. Le risque est accru quand la température est basse (inférieure à 10 °C environ).
- Pendant la journée de travail, faites de longues pauses pour récupérer après avoir subi le bruit et les vibrations. Planifier le travail de façon à répartir sur plusieurs jours l'utilisation des appareils qui provoquent des vibrations.
- Si vous ressentez une sensation désagréable dans les mains ou si votre peau prend une couleur anormale pendant que vous utilisez l'appareil, arrêtez immédiatement le travail. Prévoyez des pauses suffisantes. Sans pauses suffisantes, le syndrome du système main-bras peut apparaître.
- Réduisez le plus possible le risque d'exposition aux vibrations. Entretenez l'appareil conformément aux instructions de la notice d'utilisation.
- Lors d'une utilisation fréquente de l'appareil, contactez votre revendeur spécialisé pour l'achat d'accessoires antivibrations (poignées par exemple).
- Prévoyez un planning de travail qui permet de réduire l'exposition aux vibrations.

### 3.7 Manipulation de l'essence et de l'huile

- Risque d'explosion et d'incendie :  
Les émissions du mélange essence/air créent une atmosphère explosive. Une déflagration, une explosion ou un incendie peuvent provoquer de graves blessures, voire la mort, en cas de manipulation incorrecte du carburant. Tenez compte des points suivants :
  - Ne fumez pas quand vous manipulez de l'essence.

- Manipulez l'essence en extérieur uniquement, jamais dans des locaux fermés.
- Respectez impérativement les règles de comportement citées plus bas.
- Transportez et stockez l'essence et l'huile exclusivement dans des conteneurs prévus à cet effet. Veillez à ce qu'aucun enfant n'ait accès à l'essence et à l'huile stockées.
- Pour éviter toute contamination du sol (protection de l'environnement), veillez à ce que l'essence et l'huile ne pénètrent pas dans la terre quand vous faites le plein. Pour faire le plein, utilisez un entonnoir.
- Ne remplissez jamais le réservoir de l'appareil dans une pièce fermée. Des vapeurs d'essence peuvent s'accumuler sur le sol et provoquer une déflagration ou même une explosion.
- Essuyez immédiatement les déversements d'essence sur l'appareil et au sol. Laissez sécher les tissus utilisés pour essuyer l'essence dans un endroit bien ventilé avant de le jeter. Sinon, il y a risque de combustion spontanée.
- Si vous renversez de l'essence, des vapeurs d'essence se forment. Pour cette raison, ne démarrez pas le moteur au même endroit, mais à au moins 3 m de distance.
- Évitez tout contact de la peau avec des produits pétroliers. Ne respirez pas les vapeurs d'essence. Portez toujours des gants de protection quand vous faites le plein. Changez et nettoyez régulièrement vos vêtements de protection.
- Veillez à ce que vos vêtements n'entrent pas en contact avec l'essence. Si vos vêtements sont tachés d'essence, changez-vous immédiatement.
- Ne remplissez jamais l'appareil quand le moteur tourne ou qu'il est chaud.

## 4 MONTAGE

**⚠ AVERTISSEMENT ! Dangers liés à un montage incomplet !** L'utilisation d'un appareil qui n'est pas entièrement monté risque d'entraîner de graves blessures.

- Utiliser l'appareil uniquement lorsqu'il est entièrement monté !
- Vérifiez que tous les dispositifs de sécurité et de protection sont disponibles et opérationnels avant de mettre l'appareil en marche !

**⚠ AVERTISSEMENT ! Risque de blessure si les pièces mécaniques se détachent.** Les pièces mécaniques qui se détachent en fonctionnement peuvent provoquer des blessures graves.

- Fixez les outils de coupe de telle sorte qu'ils ne puissent pas se détacher en marche.

### 4.1 Montage débroussailleuse

#### 4.1.1 Installer la tête de coupe à fil (10)

1. Enfoncer le disque d'entraînement (10/1) sur la broche de guidage (10/2) du renvoi d'angle.
2. Pour bloquer, enficher la clé à six pans (10/3) dans l'alésage du disque d'entraînement (10/1).
3. Visser la tête à fil (10/4) sur le renvoi d'angle et bien serrer.

**Remarque:** *Filet à gauche ! Serrer la bobine de fil en sens inverse des aiguilles d'une montre !*

#### 4.1.2 Remplacement du fil de coupe (11)

1. Faire pivoter le bouton rotatif (11/1) de sorte que les flèches (11/2, 11/3) soient en alignement.
2. Pousser le fil de coupe dans l'ouverture (11/4) jusqu'à obtenir une longueur de fil égale des deux côtés de la tête à fil.
3. Engager le fil de coupe dans la tête à fil : Tourner le bouton rotatif (11/1) dans le sens des flèches (11/5) jusqu'à ce que le fil de coupe dépasse encore d'environ 10 cm des deux côtés de la tête à fil.

#### 4.1.3 Montage de la lame (04)

**⚠ AVERTISSEMENT ! Risque de blessures graves !** Une rondelle éventail (04/5) usée risque d'entraîner un détachement de la lame en cours de fonctionnement et de provoquer des blessures graves.

- Monter impérativement la goupille fournie (04/8).
1. Poser la débroussailleuse de manière à ce que la tête de coupe soit dirigée vers le haut.
  2. Enfoncer le disque d'entraînement (04/1) sur la broche de guidage (04/2) du renvoi d'angle.
  3. Poser la lame (04/3) sur le disque d'entraînement (04/1) de sorte que l'alésage de la lame se trouve exactement sur le cercle-guide du disque d'entraînement.

4. Introduire le flasque (04/4) sur la lame (04/3) de façon à ce que le côté plat soit tourné vers la lame de coupe.
5. Insérer la rondelle éventail (04/5).
6. Serrer l'écrou de fixation (04/6) sur la broche de guidage (04/2). Pour ce faire, insérer la clé à six pans (04/7) dans les alésages prévus à cet effet et serrer à l'aide de la clé à bougie.  
**Remarque:** *Filet à gauche !*
7. Sécuriser l'écrou de fixation (04/6) à l'aide de la goupille (04/8).

#### 4.1.4 Montage du bouclier de protection (12)

1. Appuyer 2 plaquettes métalliques (12/1) contre le bouclier (12/2).
2. Visser sur la broche (12/4) à l'aide de 4 vis M5x16 (12/3).
3. Presser les crochets (12/5) dans la rainure de coupe jusqu'à ce qu'ils s'emboîtent.

#### 4.1.5 Montage de la poignée en « arceau » 126/130/140 L (08)

1. Poser le manchon en caoutchouc (08/1) sur le manche (08/2).
2. Placer la poignée en « arceau » (08/3) par en haut et la fixation de poignée (08/4) par en bas autour du manchon en caoutchouc.
3. Introduire une vis à six pans creux (08/5) par en haut et un écrou (08/6) par en bas, puis visser sans serrer. Répéter cette étape avec les autres vis à six pans creux et écrous.
4. Bien serrer toutes les vis à six pans creux.

#### 4.1.6 Montage de la poignée en « guidon » 126/130 B (02, 03)

1. Poser le manchon en caoutchouc (02/1) sur le manche.
2. À l'aide des quatre vis à six pans creux (02/2), visser la coquille de coussinet inférieure (02/3) et la fixation de poignée (02/4) au-dessus du manchon en caoutchouc (02/1).
3. Placer la poignée en « guidon » (02/5) dans la fixation de poignée (02/4).
4. À l'aide des quatre vis à six pans creux (02/7), visser la coquille de coussinet supérieure (02/6) sur la fixation de poignée (02/4).
5. Orienter la poignée en « guidon » de manière à ce que l'écart A soit inférieur à l'écart B (03/A, 03/B).

**Remarque:** *Avec la poignée en « guidon », toujours tenir la débroussailleuse à droite du corps. Les deux écarts sont corrects lorsque*

*le centre de la tête de coupe coïncide avec le milieu du corps.*

#### 4.1.7 Montage de la poignée en « guidon » 140 B (02)

1. Placer le ressort (02/1) dans la fixation dans le manche.
2. Poser la coquille de coussinet inférieure (02/2) sur le ressort.
3. Poser la zone repérée (rainurée) de la poignée en tube (02/3) dans la coquille de coussinet inférieure (02/2) de la fixation de poignée. La coquille de coussinet supérieure (02/4) doit s'emboîter dans la coquille de coussinet inférieure (02/2).
4. À l'aide de la vis de fixation (02/5), fixer la coquille de coussinet supérieure (02/4) sur la coquille de coussinet inférieure (02/2).  
**Remarque:** *Le positionnement de la fixation peut être corrigé de manière individuelle en la déplaçant sur le manche.*
5. Bien serrer la vis de fixation (02/5).

#### 4.1.8 Montage de la poignée en « guidon » 151 B (02, 03)

1. Défaire les trois vis à six pans creux de la fixation de poignée et retirer la coquille de coussinet supérieure de la fixation de poignée.
2. Insérer la poignée en « guidon » dans la coquille de coussinet inférieure.
3. À l'aide des trois vis à six pans creux, fixer la coquille de coussinet supérieure sur la coquille de coussinet inférieure.
4. Orienter la poignée en « guidon » de manière à ce que l'écart A soit inférieur à l'écart B (03/A, 03/B).

**Remarque:** *Avec la poignée en « guidon », toujours tenir la débroussailleuse à droite du corps. Les deux écarts sont corrects lorsque le centre de la tête de coupe coïncide avec le milieu du corps.*

#### 4.1.9 Pose de la bandoulière 126 B/126 L/130 B/130 L/140 B/140 L/151 B (06)

Voir graphique (06).

## 5 MISE EN SERVICE

**REMARQUE** Contrôlez l'absence d'endommagement sur l'appareil, avant sa mise en service quotidienne, après sa chute ou à l'issue d'autres chocs. Faites les réparer avant de l'utiliser.

### 5.1 Réalisation du mélange essence-huile et remplissage

**ATTENTION ! Risque de dommages sur le moteur.** L'essence pure peut endommager et entraîner la défaillance totale du moteur. Dans une telle situation, il est impossible de faire valoir les droits à la garantie auprès du fabricant.

- Toujours faire fonctionner le moteur avec un mélange essence-huile dans les proportions de mélange prescrites.

#### Réalisation du mélange essence-huile

Pour le moteur à 2 temps, il faut :

- Essence neuve sans plomb à indice d'octane d'au moins 90. L'essence stockée pendant plus de 2 mois entraîne la formation de dépôts et des dysfonctionnements du moteur.
- Huile synthétique de qualité supérieure pour moteurs à 2 temps

À partir de ces deux composants, faire un mélange essence-huile de 50:1 :

Proportions de mélange	Essence [litres]	Huile 2 temps [milli-mètres]
50 parts d'essence : 1 part d'huile 2 temps	1 l	20 ml
	3 l	60 ml
	5 l	100 ml

1. Remplir une bouteille de mélange de carburant d'essence et d'huile 2 temps (quantités, voir le tableau, suivant la taille de la bouteille de mélange de carburant).
2. Fermer la bouteille de mélange de carburant et la secouer plusieurs fois avec énergie, pour que l'essence et l'huile puissent bien se mélanger.

#### Faire le plein de mélange essence-huile (14)

1. Poser l'appareil sur une surface plane et stable. Le bouchon (14/1) du réservoir à carburant doit être tourné vers le haut.
2. Essuyer le bouchon (14/1) du réservoir à carburant, le réservoir à carburant (14/2) et les

pièces adjacentes, pour que lors du remplissage du mélange essence-huile, aucune saleté ne pénètre dans le réservoir à carburant.

3. Ouvrir le bouchon du réservoir à carburant en le tournant lentement pour que le mélange essence/huile sous pression puisse s'échapper lentement du réservoir à carburant dans l'environnement. Laisser pendre le bouchon du réservoir à carburant.
4. Enfoncer un entonnoir (14/3) dans la goulotte de remplissage (14/4) du réservoir à carburant.
5. Remplir le mélange essence-huile préparé dans la bouteille de mélange de carburant (14/5) jusqu'au bord inférieur de la goulotte de remplissage du réservoir à carburant, mais pas plus haut.
6. Enlever l'entonnoir et fermer le bouchon en serrant à la main.
7. Essuyer les éventuels déversements de mélange essence-huile sur l'appareil et sur la surface où il était posé.

## 6 UTILISATION

### 6.1 Préparation

#### Avant le démarrage

- Poser la débroussailleuse sur un sol plan et exempt d'obstacles. L'outil de coupe ne doit entrer en contact ni avec un objet ni avec le sol.

#### Pendant le démarrage

- Ne pas se mettre debout sur le manche, pour éviter un endommagement de ce dernier ou de l'arbre moteur se trouvant dans le renvoi d'angle.
- Se tenir dans une position bien stable et tenir fermement la débroussailleuse à la bride du boîtier.

#### Positions du levier de starter

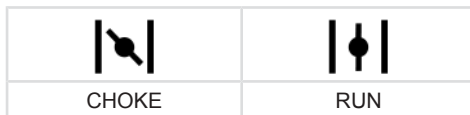

#### Démarrage à froid

Si le moteur est froid, c'est-à-dire s'il n'a pas fonctionné depuis plus de 5 minutes, il faut effectuer un « démarrage à froid ».

## Démarrage à chaud

Quand le moteur est encore chaud, c'est-à-dire quand il vient juste d'être arrêté, il s'agit d'un « démarrage à chaud ». On n'utilise pas le starter dans ce cas.

### 6.2 Démarrage/arrêt du moteur (05, 09)

**REMARQUE** Avec la fonction « Ready to Start », l'interrupteur Marche/Arrêt se trouve toujours en position MARCHÉ. Pour arrêter l'appareil, pousser l'interrupteur Marche/Arrêt en position ARRÊT. Après avoir été actionné, l'interrupteur revient automatiquement en position MARCHÉ.

**REMARQUE** Retour automatique du levier de starter. En cas de démarrage immédiat du moteur, du fait de l'actionnement de la manette des gaz, le levier de starter revient automatiquement dans la position RUN.

## Démarrage à froid

1. Tourner le levier de starter (05/4, 09/4) en position CHOKE.
2. Appuyer env. 7 à 10 fois brièvement mais avec force sur le primer (05/5, 09/5).
3. **Démarrer le moteur :**
  - D'une main, maintenir fermement l'appareil au sol.
  - De l'autre main, tirer vers le haut la poignée du starter (05/6, 09/6) d'abord avec précaution et lentement, jusqu'à ressentir une résistance perceptible, puis résolument et rapidement, jusqu'à ressentir une autre résistance (env. 1 longueur de bras).
  - Laisser le cordon du starter s'enrouler à nouveau, sans toutefois lâcher la poignée du starter.
  - Répéter plusieurs fois les étapes précédentes jusqu'à ce que le moteur démarre ou s'arrête.
  - Tourner le levier de starter (05/4, 09/4) en position RUN.
  - D'une main, maintenir fermement l'appareil au sol.
  - De l'autre main, tirer vers le haut la poignée du starter (05/6, 09/6) d'abord avec précaution et lentement, jusqu'à ressentir une résistance perceptible, puis résolument et rapidement, jusqu'à ressentir une autre résistance (env. 1 longueur de bras).

- Laisser le cordon du starter s'enrouler à nouveau, sans toutefois lâcher la poignée du starter.
- Répéter plusieurs fois les étapes précédentes jusqu'à ce que le moteur démarre et tourne régulièrement.

4. Laisser chauffer le moteur pendant quelques minutes.

## Démarrage à chaud

Quand le moteur est encore chaud, c'est-à-dire quand il vient juste d'être arrêté, il s'agit d'un « démarrage à chaud ». Dans ce cas, on n'utilise pas le starter.

1. (Option) Tourner le levier de starter (05/4, 09/4) en position CHOKE et le faire revenir aussitôt en position RUN. Le demi-régime est automatiquement réglé.
  - D'une main, maintenir fermement l'appareil au sol.
  - De l'autre main, tirer vers le haut la poignée du starter (05/6, 09/6) d'abord avec précaution et lentement, jusqu'à ressentir une résistance perceptible, puis résolument et rapidement, jusqu'à ressentir une autre résistance (env. 1 longueur de bras).
  - Laisser le cordon du starter s'enrouler à nouveau, sans toutefois lâcher la poignée du starter.
  - Répéter plusieurs fois les étapes précédentes jusqu'à ce que le moteur démarre et tourne régulièrement.

Le moteur tourne au ralenti.

**Remarque:** Appuyer à nouveau sur la manette des gaz si le moteur ne tourne plus correctement.

## Arrêt du moteur

1. Desserrer la manette des gaz (05/2, 09/3) et laisser le moteur tourner au ralenti.
2. Mettre l'interrupteur Marche/Arrêt (05/1, 09/1) en position STOPP et le maintenir quelques secondes.
3. Attendre l'immobilisation de l'outil de coupe.

### 6.3 Rallonger le fil de coupe en cours d'utilisation (13)

La longueur du fil de coupe diminue au fur et à mesure de l'utilisation et il s'effiloche.

1. Laisser tourner le moteur à plein régime.
2. Appuyer (13/1) régulièrement la tête de coupe (13/1) sur l'herbe. Une longueur de fil de coupe neuf se déroule alors de la bobine de fil et l'extrémité usée du fil est coupée par le coupe-fil (13/2).

## 7 COMPORTEMENT ET TECHNIQUE DE TRAVAIL

- Toujours veiller à avoir une position stable.
- Ne jamais travailler sur une colline ou une pente glissante.
- Lors de travaux en pente toujours rester au dessous de l'outil de coupe.
- Pendant la coupe et la tonte, toujours laisser tourner le moteur à haut régime, car c'est là que la débroussailleuse coupe le mieux.

### En présence d'un blocage du fil de coupe

Le fil de coupe risque de se bloquer lorsque l'herbe ou les broussailles sont hautes.

- Éviter un blocage : Couper l'herbe haute par passages successifs. Toujours procéder du haut vers le bas.
- En présence d'un blocage : Couper immédiatement le moteur et tenir l'appareil en hauteur, pour éviter un endommagement du moteur.

### 7.1 Tailler

- Ne pas approcher l'appareil des plantes fragiles.

### Coupe basse

- Passer la tête de coupe légèrement inclinée vers l'avant, pour que le fil coupe presque au-dessus du sol.
- Toujours couper en s'éloignant du corps.

### Couper au niveau de clôtures et de fondations

- Passer l'appareil avec prudence et lentement, pour que le fil de coupe n'entre pas en contact avec des obstacles solides.

**i REMARQUE** La coupe au niveau de murs de pierres, de fondations, de clôtures et d'arbres entraîne une usure plus importante du fil.

### Coupe autour de troncs d'arbres

- Passer l'appareil avec prudence et lentement, autour des troncs d'arbres pour que le fil de coupe n'entre pas en contact avec l'écorce.
- Couper autour des arbres de la gauche vers la droite.
- Saisir l'herbe et les mauvaises herbes avec la pointe du fil de coupe, puis incliner légèrement la tête de coupe vers l'avant.

## 7.2 Tonte

- Dans un mouvement horizontal en forme de courbe et uniforme, déplacer la tête de coupe d'un côté à l'autre.
- Toujours tenir la tête de coupe parallèle au sol.
- L'herbe haute devrait être coupée par plusieurs passages successifs. Toujours procéder du haut vers le bas.
- L'appareil coupe le mieux lorsqu'il tourne à très haute vitesse. Pour cette raison, ne pas sur-solliciter l'appareil en coupant des herbes hautes.
- Incliner la tête de coupe à un angle de 30° vers la droite pour tondre avec la pointe du fil de coupe. Procéder lentement.
- Ne pas couper directement contre des obstacles durs (p.ex. des murs) mais approcher l'appareil par le côté. Cela préserve le fil de coupe.

## 8 MAINTENANCE ET ENTRETIEN

**⚠ DANGER ! Danger de mort lié à une maintenance inappropriée.** Les travaux de maintenance réalisés par des personnes non qualifiées ainsi que l'utilisation de pièces de rechange non homologuées risquent de provoquer des blessures graves et même la mort en cours de fonctionnement.

- Ne retirez aucun dispositif de sécurité et ne les mettez pas hors service.
- Utilisez uniquement des pièces de rechange originales.
- Grâce à une maintenance régulière et correcte, assurez-vous que l'appareil soit opérationnel et propre.

**⚠ ATTENTION ! Risque de blessures.** Les parties de l'appareil à arêtes vives et mobiles peuvent provoquer des blessures.

- Pour les travaux de maintenance, d'entretien et de nettoyage, portez toujours des gants de protection !

Une maintenance et un entretien corrects sont nécessaires pour maintenir l'appareil en bon état de fonctionnement et de sécurité. Tenir compte des points suivants :

- Effectuer les travaux de maintenance et d'entretien seulement si vous possédez les connaissances et l'outillage nécessaires.

- Attendre que le moteur soit complètement refroidi.
- Remplacer les pièces mécaniques usées ou défectueuses uniquement par des pièces de rechange d'origine du fabricant.
- Les travaux de maintenance et d'entretien qui ne sont pas décrits dans le présent mode d'emploi ne doivent pas être effectués par l'utilisateur. Ils doivent être confiés à un atelier de réparation habilité. En cas de non-respect de cette consigne, la garantie du fabricant ne s'applique plus.

Les intervalles de réalisation des travaux de maintenance et d'entretien cités ici sont indiqués dans le plan de maintenance (voir *chapitre 8.5 "Wartungsplan"*, page 72).

Utiliser uniquement les outils de coupe homologués (voir *chapitre 2.8 "Zugelassene Schneidwerkzeuge"*, page 63) !

### 8.1 Nettoyer/remplacer le filtre à air (15)

**ATTENTION ! Risque de dommages sur le moteur.** Un fonctionnement du moteur sans filtre à air entraîne des endommagements moteur importants !

- N'utilisez jamais l'appareil sans filtre à air.
  - Nettoyez régulièrement le filtre à air.
  - Remplacez un filtre à air endommagé.
1. Montage du filtre à air :
    - Desserrer la vis du filtre à air (15/1) jusqu'à ce que le couvercle du carter du filtre à air (15/2) se détache.
    - Retirer le couvercle du carter de filtre à air.
    - Retirer l'éponge filtrante (15/3) du cadre de filtre (15/4).
  2. Nettoyer l'éponge filtrante (15/3) :
    - Essorer l'éponge filtrante puis la laver au savon. Ne pas utiliser d'essence ou autres solvants !
    - Laisser sécher l'éponge filtrante à fond jusqu'à ce qu'elle ne contienne plus d'eau. Un filtre humide peut entraîner des problèmes de démarrage du moteur.
  3. Nettoyer à fond le carter de filtre à l'aide d'un chiffon.
  4. Remplacer l'éponge filtrante (15/3) :
    - Remplacer l'éponge filtrante quand elle a perdu son élasticité ou qu'elle se délite.

5. Montage du filtre à air :
  - Poser l'éponge filtrante (15/3) sur le cadre de filtre (15/4).
  - Mettre le couvercle du carter de filtre à air (15/2) en place et ne pas le lâcher.
  - Visser la vis de filtre à air (15/1) jusqu'à ce que le couvercle du carter de filtre à air soit serré.

### 8.2 Vérification/remplacement du filtre à carburant (16)

Le filtre à carburant en feutre se trouve dans le réservoir à carburant et est logé sur la tête d'aspiration. Si le filtre à carburant a durci, s'il est encrassé ou obstrué, la quantité d'essence qui s'écoule vers le moteur est réduite. Dans ce cas, il faut remplacer le filtre à carburant.

Il est recommandé de confier cette opération à un atelier de réparation habilité.

### 8.3 Maintenance de la bougie d'allumage (17)

1. Démontage de la bougie :
  - Débrancher la cosse de bougie d'allumage (17/1).
  - À l'aide de la clé à bougie (17/2), sortez la bougie (17/3) en la dévissant.
2. Évaluation de l'état de la bougie :
  - Si la bougie est brun fauve : le moteur fonctionne correctement et la bougie est en bon état. Si nécessaire : Brossez doucement la bougie d'allumage à la brosse métallique (17/4) pour la nettoyer.
  - Si la bougie est rouillée, grasse, encrassée, fondue ou court-circuitée : la bougie est défectueuse. Remplacer la bougie. Utiliser le type de bougie prescrit (voir *chapitre 13 "Caractéristiques techniques"*, page 75).
  - Si la bougie est à nouveau défectueuse au bout d'un court temps d'utilisation, le moteur et les réglages du carburateur doivent être vérifiés par un atelier de réparation habilité.
3. Vérification de la distance entre les électrodes :
  - À l'aide d'un gabarit (17/5), vérifier que la distance entre les électrodes (17/6) mesure 0,6 – 0,7 mm. Si ce n'est pas le cas, tapoter avec précaution sur les électrodes pour les rapprocher ou les écarter l'une de l'autre.

4. Si l'intervalle prescrit n'est pas atteint ou si la bougie est défectueuse :
  - Remplacer la bougie. Utiliser le type de bougie prescrit (voir *chapitre 13 "Caractéristiques techniques", page 75*).
5. Montage de la bougie :
  - Veiller à ce que le joint d'étanchéité de la bougie (17/7) soit bien placé sur la bougie.
  - Revisser la bougie d'allumage à la main et la serrer à la clé à bougie (couple de serrage de 12 – 15 Nm).
  - Remettre le connecteur de la bougie d'allumage en place.

#### 8.4 Aiguisage du coupe-fil (18)

1. Défaire les vis de fixation (18/1).
2. Fixer le coupe-fil (18/2) dans un étau et l'aiguiser à l'aide d'une lime. Limer dans une seule direction.
3. Fixer à nouveau le coupe-fil dans le bouclier de protection à l'aide des vis de fixation (18/3). Bien serrer les vis de fixation.

#### 8.5 Plan de maintenance

Les travaux suivants peuvent être réalisés par l'utilisateur lui-même. Tous les autres travaux d'entretien, de service et de maintenance doivent être effectués dans un atelier de service homologué.

**i REMARQUE** En cas de forte sollicitation et de températures élevées, des entretiens plus fréquents que ceux prévus dans le tableau ci-dessus peuvent être requis.

Opération	toutes les 5 h de service	avant chaque utilisation	une fois par semaine	toutes les 50 heures de service	toutes les 100 heures de service	en cas de besoin	une fois par an, avant la saison de tonte	tous les 5 ans
<b>Carburateur</b>								
Contrôler la marche à vide		X						
<b>Filtre à air</b>								
Nettoyer		X						
Remplacer						X		
<b>Bougie d'allumage</b>								
Vérifier la distance entre les électrodes, la régler le cas échéant				X				
Remplacer					X	X		
<b>Entrée d'air froid</b>								
Nettoyer			X			X	X	
<b>Piège à sons</b>								
Contrôle visuel et de l'état		X						
<b>Réservoir à carburant</b>								
Nettoyer				X			X	
<b>Filtre à carburant</b>								



Opération	toutes les 5 h de service	avant chaque utilisation	une fois par semaine	toutes les 50 heures de service	toutes les 100 heures de service	en cas de besoin	une fois par an, avant la saison de tonte	tous les 5 ans
Remplacer								X
<b>Éléments de commande</b>								
Interrupteur Marche/Arrêt, touche de blocage, manette des gaz, cordon de starter		X						
<b>Toutes les vis accessibles (sauf les vis de réglage)</b>								
Resserrer	X					X	X	
<b>Appareil complet</b>								
Contrôle visuel et de l'état		X						
Nettoyer			X			X	X	

## 9 AIDE EN CAS DE PANNES

**⚠ ATTENTION ! Risque de blessures.** Les parties de l'appareil à arêtes vives et mobiles peuvent provoquer des blessures.

- Pour les travaux de maintenance, d'entretien et de nettoyage, portez toujours des gants de protection !
- Éteignez l'appareil !

**ℹ REMARQUE** En cas de pannes ne figurant pas dans ce tableau ou ne pouvant pas être éliminées, contacter notre service après-vente compétent.

Panne	Cause	Remède
<b>Le moteur ne démarre pas ou avec de grandes difficultés.</b>	Le démarrage du moteur a été mal effectué.	voir <i>chapitre 6.2 "Démarrage/arrêt du moteur"</i> , page 69
	La bougie est encrassée, défectueuse ou la distance entre les électrodes est incorrecte.	voir <i>chapitre 8.3 "Maintenance de la bougie d'allumage (17)"</i> , page 71
	Filtre à air encrassé.	Nettoyer/remplacer le filtre à air (15)
	Le filtre à carburant est usé.	voir <i>chapitre 8.2 "Vérification/remplacement du filtre à carburant (16)"</i> , page 71
	Les réglages du carburateur ne sont pas corrects.	Contacteur un atelier de réparation autorisé.
	Le levier de starter est sur CHOKE.	Faire coulisser le levier de starter sur RUN.

Panne	Cause	Remède
<b>Le moteur démarre mais la puissance du moteur est faible.</b>	Le levier de starter est sur CHOKE.	Faire coulisser le levier de starter sur RUN.
	Filtre à air encrassé.	voir <i>chapitre 8.1 "Nettoyer/remplacer le filtre à air (15)", page 71</i>
	Le filtre à carburant est usé.	voir <i>chapitre 8.2 "Vérification/remplacement du filtre à carburant (16)", page 71</i>
	Les réglages du carburateur ne sont pas corrects.	Contacteur un atelier de réparation autorisé.
<b>Le moteur ne tourne pas de manière régulière et le régime ne monte pas quand on augmente les gaz.</b>	La bougie est encrassée, défectueuse ou la distance entre les électrodes est incorrecte.	voir <i>chapitre 8.3 "Maintenance de la bougie d'allumage (17)", page 71</i>
	Les réglages du carburateur ne sont pas corrects.	Contacteur un atelier de réparation autorisé.
<b>Le moteur dégage des fumées épaisses de couleur bleue.</b>	La part d'huile dans le mélange essence-huile est trop importante.	Faire le plein avec un mélange essence-huile aux proportions correctes, voir <i>chapitre 5.1 "Réalisation du mélange essence-huile et remplissage", page 68</i>
	Les réglages du carburateur ne sont pas corrects.	Contacteur un atelier de réparation autorisé.
<b>Le moteur se met à vibrer fortement, anormalement.</b>	Des pièces mécaniques/du moteur se sont détachées et/ou sont endommagées.	<ol style="list-style-type: none"> <li>1. Arrêter le moteur.</li> <li>2. Vérifier l'absence de détériorations sur l'appareil.</li> <li>3. Contrôler la bougie d'allumage, voir <i>chapitre 8.3 "Zündkerze warten (17)", page 71</i></li> <li>4. Contacter un atelier de réparation autorisé.</li> </ol>

## 10 TRANSPORT

### Transporter l'appareil d'une zone de travail à une autre

1. arrêter le moteur.
2. Placer la protection de transport sur la lame.
3. Tenir fermement la débroussailleuse au niveau du bloc moteur et par la poignée.
4. Passer prudemment à la zone de travail suivante. Ne pas mettre des tiers et des animaux en danger.

### Transport de l'appareil dans un véhicule

1. Si possible : vider le réservoir en laissant tourner le moteur.
2. arrêter le moteur.
3. Placer la protection de transport sur la lame.
4. Éviter que l'appareil ne bascule pendant le transport et que le mélange essence-huile ne fuie :
  - Poser l'appareil sur le sol, de sorte que le bouchon du réservoir à carburant soit tourné vers le haut. Le réservoir à carburant doit être fermé.
  - Fixer l'appareil au sol.

## 11 REMISAGE

Si vous prévoyez de ne pas utiliser l'appareil pendant plus de 2 à 3 mois, effectuer les tâches suivantes pour éviter les dommages :

1. Vider le réservoir à carburant :
  - Laisser tourner le moteur jusqu'à ce qu'il s'arrête de lui-même. Il n'y a alors plus de mélange essence-huile dans le réservoir à carburant et dans le carburateur, ce qui évite la formation de dépôts.
2. Nettoyer l'appareil :
  - Essuyer tout l'appareil et les accessoires à l'aide d'un chiffon de nettoyage. N'utilisez pas d'essence ou autres solvants.
  - Retirer les saletés présentes dans les orifices de l'appareil (entre autres : orifices de refroidissement du moteur).
3. Huiler le piston :
  - Laisser refroidir entièrement l'appareil.
  - Débrancher le connecteur de bougie d'allumage et dévisser la bougie (voir *chapitre 8.3 "Zündkerze warten (17)", page 71*)
  - Déposer quelques gouttes d'huile dans l'orifice de la bougie.

- Tirer lentement sur la poignée du starter, pour que le piston se déplace et pour répartir l'huile dans le cylindre.
- Bien revisser la bougie et enficher le connecteur de bougie d'allumage.

4. Placer la protection de transport sur la lame.
5. Remiser l'appareil dans un endroit aussi sec que possible.

**⚠ ATTENTION ! Risque de blessures.** Si l'appareil, une fois stocké, reste accessible aux enfants et autres personnes non autorisées, cela peut provoquer des blessures.

- Entreposer l'appareil hors de portée des enfants et des personnes non autorisées.

## 12 ÉLIMINATION



- L'essence et l'huile moteur ne doivent pas être jetées aux ordures ménagères, mais être triées avant leur mise au rebut !
- Avant la mise au rebut de l'appareil, le réservoir à carburant et le réservoir à huile moteur doivent être vidés !
- L'emballage, l'appareil et les accessoires sont fabriqués en matériaux recyclables et doivent être éliminés de manière adéquate.

## 13 CARACTÉRISTIQUES TECHNIQUES

	126 B	126 L	130 B	130 L	140 B	140 L	151 B
Référence	127610	127611	127612	127613	127614	127615	127616
Poids à sec	5,2 kg	4,9 kg	6,0 kg	5,5 kg	7,7 kg	7,2 kg	8,5 kg
Type de moteur	Moteur 2 temps à refroidissement par air, 1 cylindre	Moteur 2 temps à refroidissement par air, 1 cylindre	Moteur 2 temps à refroidissement par air, 1 cylindre	Moteur 2 temps à refroidissement par air, 1 cylindre	Moteur 2 temps à refroidissement par air, 1 cylindre	Moteur 2 temps à refroidissement par air, 1 cylindre	Moteur 2 temps à refroidissement par air, 1 cylindre
■ Cylindrée	25,4 cm <sup>3</sup>	25,4 cm <sup>3</sup>	29,5 cm <sup>3</sup>	29,5 cm <sup>3</sup>	29,5 cm <sup>3</sup>	29,5 cm <sup>3</sup>	50,8 cm <sup>3</sup>
■ Puissance maximale du moteur	0,8 kW / 8000 min <sup>-1</sup>	0,8 kW / 8000 min <sup>-1</sup>	0,9 kW / 9500 min <sup>-1</sup>	0,9 kW / 9500 min <sup>-1</sup>	1,5 kW / 8500 min <sup>-1</sup>	1,5 kW / 8500 min <sup>-1</sup>	1,9 kW / 8500 min <sup>-1</sup>
■ Plein régime	12000 min <sup>-1</sup>	12000 min <sup>-1</sup>	12000 min <sup>-1</sup>	12000 min <sup>-1</sup>	11000 min <sup>-1</sup>	11000 min <sup>-1</sup>	11000 min <sup>-1</sup>
■ Régime à vide	3200 (±200) min <sup>-1</sup>	3200 (±200) min <sup>-1</sup>	3200 (±200) min <sup>-1</sup>	3200 (±200) min <sup>-1</sup>	2800 (±280) min <sup>-1</sup>	2800 (±280) min <sup>-1</sup>	2800 (±280) min <sup>-1</sup>

	126 B	126 L	130 B	130 L	140 B	140 L	151 B
■ Bougie d'allumage	L8RTC/ BPMR7A/ BPMR6A/ RCJ6Y	L8RTC/ BPMR7A/ BPMR6A/ RCJ6Y	L8RTC/ BPMR7A/ BPMR6A/ RCJ6Y	L8RTC/ BPMR7A/ BPMR6A/ RCJ6Y	L8RTC/ BPMR7A/ BPMR6A/ RCJ6Y	L8RTC/ BPMR7A/ BPMR6A/ RCJ6Y	L8RTC/ BPMR7A/ BPMR6A/ RCJ6Y
■ Allumage	électronique	électronique	électronique	électronique	électronique	électronique	électronique
■ Accouplement	Embrayage à force centrifuge	Embrayage à force centrifuge	Embrayage à force centrifuge	Embrayage à force centrifuge	Embrayage à force centrifuge	Embrayage à force centrifuge	Embrayage à force centrifuge
■ Volume du réservoir (essence)	0,65 l	0,65 l	0,65 l	0,65 l	0,78 l	0,78 l	0,78 l
■ Essence	sans plomb, indice d'octane de 90 minimum	sans plomb, indice d'octane de 90 minimum	sans plomb, indice d'octane de 90 minimum	sans plomb, indice d'octane de 90 minimum	sans plomb, indice d'octane de 90 minimum	sans plomb, indice d'octane de 90 minimum	sans plomb, indice d'octane de 90 minimum
■ Huile	synthétique, pour moteurs à 2 temps	synthétique, pour moteurs à 2 temps	synthétique, pour moteurs à 2 temps	synthétique, pour moteurs à 2 temps	synthétique, pour moteurs à 2 temps	synthétique, pour moteurs à 2 temps	synthétique, pour moteurs à 2 temps
■ Rapport de mélange du carburant [essence:huile 2 temps]	50 : 1	50 : 1	50 : 1	50 : 1	50 : 1	50 : 1	50 : 1
Poignée	Poignée en « guidon »	Poignée en « arceau »	Poignée en « guidon »	Poignée en « arceau »	Poignée en « guidon »	Poignée en « arceau »	Poignée en « guidon »
Largeur de coupe de la bobine de fil (diamètre)	415 mm	415 mm	415 mm	415 mm	415 mm	415 mm	415 mm
Diamètre du fil de coupe	2,5 mm	2,5 mm	2,5 mm	2,5 mm	2,5 mm	2,5 mm	2,5 mm
Diamètre de la lame	255 mm	255 mm	255 mm	255 mm	255 mm	255 mm	255 mm
Vitesse de l'outil	max. 9000 (±500) min <sup>-1</sup>	max. 9000 (±500) min <sup>-1</sup>	max. 9000 (±500) min <sup>-1</sup>	max. 9000 (±500) min <sup>-1</sup>	max. 8000 (±500) min <sup>-1</sup>	max. 8000 (±500) min <sup>-1</sup>	max. 8000 (±500) min <sup>-1</sup>
Niveau de pression acoustique mesuré L <sub>pA</sub> (EN ISO 22868)							
Lame	92,9 dB(A)	92,9 dB(A)	96,6 dB(A)	96,6 dB(A)	94,3 dB(A)	94,3 dB(A)	95,8 dB(A)
Tête de coupe	92,6 dB(A)	92,6 dB(A)	93,5 dB(A)	93,5 dB(A)	98,0 dB(A)	98,0 dB(A)	97,6 dB(A)
Incertitude de mesure	K = 3,0 dB(A)	K = 3,0 dB(A)	K = 3,0 dB(A)	K = 3,0 dB(A)	K = 3,0 dB(A)	K = 3,0 dB(A)	K = 3,0 dB(A)
Puissance acoustique mesurée L <sub>wA</sub> (EN ISO 22868)							
Lame	107,1 dB(A)	107,1 dB(A)	107,8 dB(A)	107,8 dB(A)	109,1 dB(A)	109,1 dB(A)	111,7 dB(A)
Tête de coupe	106,5 dB(A)	106,5 dB(A)	108,0 dB(A)	108,0 dB(A)	111,8 dB(A)	111,8 dB(A)	113,9 dB(A)

	126 B	126 L	130 B	130 L	140 B	140 L	151 B
Incertitude de mesure	K = 3,0 dB(A)	K = 3,0 dB(A)	K = 3,0 dB(A)	K = 3,0 dB(A)	K = 3,0 dB(A)	K = 3,0 dB(A)	K = 3,0 dB(A)
Puissance acoustique garantie	108,0 dB(A)	108,0 dB(A)	109,0 dB(A)	109,0 dB(A)	113,0 dB(A)	113,0 dB(A)	115,0 dB(A)
Niveau de vibrations mesuré au niveau de la poignée (EN ISO 22867)							
Lame	9,1 m/s <sup>2</sup>	10,3 m/s <sup>2</sup>	4,42 m/s <sup>2</sup>	6,69 m/s <sup>2</sup>	5,8 m/s <sup>2</sup>	10,28 m/s <sup>2</sup>	7,82 m/s <sup>2</sup>
Tête de coupe	6,21 m/s <sup>2</sup>	8,34 m/s <sup>2</sup>	4,66 m/s <sup>2</sup>	5,0 m/s <sup>2</sup>	4,44 m/s <sup>2</sup>	7,96 m/s <sup>2</sup>	7,1 m/s <sup>2</sup>
Incertitude de mesure	K = 1,5 m/s <sup>2</sup>	K = 1,5 m/s <sup>2</sup>	K = 1,5 m/s <sup>2</sup>	K = 1,5 m/s <sup>2</sup>	K = 1,5 m/s <sup>2</sup>	K = 1,5 m/s <sup>2</sup>	K = 1,5 m/s <sup>2</sup>

## 14 INFORMATIONS SUPPLÉMENTAIRES SUR LES VALEURS DE CO<sub>2</sub>

En vertu de l'article 43 alinéa 4 du règlement (UE) 2016/1628, nous sommes tenus de mettre à disposition la valeur de CO<sub>2</sub> déterminée dans le cadre de la réception de type UE.

Les valeurs de CO<sub>2</sub> des moteurs Honda de réception de type UE sont publiées à l'adresse suivante :

<https://www.al-ko.com/shop/media/al-ko-engines/co2.pdf>.

Cette mesure de CO<sub>2</sub> résulte de l'essai d'un moteur (parent) représentatif pour le type de moteur

ou la famille de moteurs, dans un cycle d'essai défini dans des conditions en laboratoire et ne constitue pas une garantie expresse ou implicite de la puissance d'un certain moteur.

## 15 SERVICE CLIENTS/APRÈS-VENTE

En cas de questions portant sur la garantie, les réparations ou les pièces de rechange, contacter le service de maintenance AL-KO le plus proche de chez vous. Vous le trouverez à l'adresse suivante sur Internet :

[www.al-ko.com/service-contacts](http://www.al-ko.com/service-contacts)

## 16 GARANTIE

Pendant la période légale de garantie contre les vices de fabrication, nous éliminons par réparation ou remplacement, selon notre choix, tout défaut de matériau ou de fabrication survenu sur l'appareil. La durée de prescription dépend de la législation respective en vigueur dans le pays où a été acheté l'appareil.

Notre garantie s'applique seulement en cas de :

- Respect du présent manuel d'utilisation
- Utilisation correcte,
- Utilisation de pièces de rechange d'origine.

La garantie ne s'applique pas en cas de :

- Tentatives de réparation par l'utilisateur
- Modifications techniques par l'utilisateur
- Utilisation non conforme

Sont exclus de la garantie :

- Les détériorations de la peinture dues à une usure normale
- Les pièces d'usure qui figurent en encadré sur la carte des pièces de rechange xxxxxx (x)
- Les moteurs à explosion (ces derniers sont garantis par les réglementations de garantie des constructeurs respectifs des moteurs)

La période de garantie commence à courir au moment de l'achat par le premier utilisateur final. La date d'achat figurant sur la preuve d'achat fait foi. Veuillez vous adresser à votre revendeur ou bien au point de service après-vente agréé le plus proche, muni de cette déclaration et de la preuve d'achat. Les droits légaux de l'acheteur vis-à-vis du vendeur en cas de défaut ne sont pas affectés par cette déclaration.

## TRADUCCIÓN DEL MANUAL ORIGINAL DE INSTRUCCIONES

### Índice

1	Acerca de este manual de instrucciones .....	79	4.1.9	Colocación de la correa de transporte 126 B/126 L/130 B/130 L/140 B/140 L/151 B (06).....	85
1.1	Símbolos de la portada .....	79	5	Puesta en funcionamiento.....	85
1.2	Explicación de símbolos y palabras de señalización .....	79	5.1	Prepare la mezcla de gasolina y aceite y viértala.....	85
2	Descripción del producto .....	79	6	Funcionamiento.....	86
2.1	Uso previsto .....	79	6.1	Preparación .....	86
2.2	Posible uso indebido previsible.....	79	6.2	Arrancar/detener el motor (05, 09) .....	86
2.3	Peligros residuales.....	79	6.3	Prolongación del hilo de corte durante el funcionamiento (13).....	87
2.4	Dispositivos de seguridad y protección.....	80	7	Proceso y técnica de trabajo.....	87
2.5	Símbolos en el aparato .....	80	7.1	Recortar .....	88
2.6	Volumen de suministro.....	80	7.2	Segar .....	88
2.7	Vista general del producto (01, 07)....	80	8	Mantenimiento y limpieza.....	88
2.8	Herramientas de corte autorizadas....	81	8.1	Limpieza y sustitución del filtro de aire (15) .....	89
3	Instrucciones de seguridad.....	81	8.2	Comprobación y sustitución del filtro de combustible (16).....	89
3.1	Usuarios .....	81	8.3	Mantenimiento de la bujía (17).....	89
3.2	Equipo de protección individual .....	82	8.4	Afilado del cortador de hilos (18).....	89
3.3	Seguridad en el lugar de trabajo.....	82	8.5	Plan de mantenimiento.....	90
3.4	Seguridad del aparato.....	82	9	Ayuda en caso de avería.....	91
3.5	Seguridad de personas, animales y objetos.....	82	10	Transportar la motosierra.....	92
3.6	Exposición a vibraciones.....	83	11	Almacenamiento.....	92
3.7	Manipulación de la gasolina y el aceite	83	12	Eliminación del producto .....	93
4	Montaje .....	84	13	Datos técnicos.....	93
4.1	Montaje de la desbrozadora .....	84	14	Información adicional sobre emisiones de CO2.....	95
4.1.1	Montaje del cabezal de hilo (10)..	84	15	Servicio de atención al cliente/servicio técnico .....	95
4.1.2	Sustitución del hilo de corte (11) .	84	16	Garantía .....	95
4.1.3	Montaje de la hoja de cuchilla (04)	84			
4.1.4	Montaje de la cubierta de protección (12).....	84			
4.1.5	Montaje del asa "tipo lazo" 126/130/140 L (08) .....	85			
4.1.6	Montaje del manillar "tipo bicicleta" 126/130 B (02, 03).....	85			
4.1.7	Montaje del manillar "tipo bicicleta" 140 B (02).....	85			
4.1.8	Montaje del manillar "tipo bicicleta" 151 B (02, 03).....	85			

## 1 ACERCA DE ESTE MANUAL DE INSTRUCCIONES

- La versión original de este manual de instrucciones está en alemán. Todas las demás versiones en otros idiomas son traducciones de la versión original.
- Conserve siempre este manual de instrucciones para poderlo leerlo en caso de que necesite consultar información sobre el aparato.
- Entregue el aparato a otra persona siempre adjuntando el manual de instrucciones.
- Lea y tenga en cuenta las indicaciones de seguridad y advertencias de este manual de instrucciones.

### 1.1 Símbolos de la portada

Símbolo	Significado
	Antes de ponerlo en marcha, es imprescindible leer atentamente este manual de instrucciones. Esto es esencial para un trabajo seguro y un manejo sin problemas.
	Manual de instrucciones
	No opere el aparato a gasolina cerca de llamas abiertas o fuentes de calor.

### 1.2 Explicación de símbolos y palabras de señalización

**¡PELIGRO!** Indica una situación de peligro inminente que, en caso de no evitarse, produce lesiones graves o la muerte.

**¡ADVERTENCIA!** Indica una situación de peligro potencial que, en caso de no evitarse, podría producir lesiones graves o la muerte.

**¡PRECAUCIÓN!** Indica una situación de peligro potencial que, en caso de no evitarse, podría producir lesiones de leves a moderadas.

**¡ATENCIÓN!** Indica una situación que, en caso de no evitarse, podría producir daños materiales.

**NOTA** Indicaciones especiales para una mejor comprensión y manejo.

## 2 DESCRIPCIÓN DEL PRODUCTO

### 2.1 Uso previsto

La desbrozadora está destinada a cortar césped blando y vegetación similar. La desbrozadora se debe desplazar paralelamente al suelo.

La desbrozadora está disponible en dos variantes, siga las instrucciones correspondientes a su aparato:

- 126 B, 130 B, 140 B, 151 B: Desbrozadora con manillar "tipo bicicleta"
- 126 L, 130 L, 140 L: Desbrozadora con asa "tipo lazo"

El aparato solamente puede utilizarse estando completamente montado.

Este aparato ha sido diseñado únicamente para su uso privado. Se considerará uso no previsto cualquier otro uso diferente y las modificaciones de montaje o ampliaciones no autorizadas. Como consecuencia, se excluirá la garantía, se perderá la conformidad (marcado CE) y también se anulará cualquier responsabilidad por parte del fabricante por daños al usuario o a terceros.

### 2.2 Posible uso indebido previsible

- No corte arbustos, setos, árboles o flores.
- No eleve el aparato del suelo mientras está funcionando.
- No utilice ningún otro accesorio que no sean las herramientas de corte originales del fabricante (véase *capítulo 2.8 "Zugelassene Schneidwerkzeuge"*, página 81).

### 2.3 Peligros residuales

Aunque se utilice correctamente el aparato existe siempre un cierto riesgo residual que no puede excluirse por completo. Debido al tipo y al diseño del aparato pueden derivarse los siguientes peligros potenciales según la utilización:

- Proyección de material cortado, tierra y piedras pequeñas a gran velocidad
- Proyección de partes cortadas del hilo de corte
- Inhalación de partículas de material cortado sin no se lleva una mascarilla.
- Daños auditivos si no se lleva una protección para los oídos.
- Lesiones por cortes al meter la mano en los hilos de corte giratorios o en la hoja de cuchilla giratoria

## 2.4 Dispositivos de seguridad y protección

**⚠ ¡ADVERTENCIA! Peligro de lesiones.** Los dispositivos de seguridad y protección que estén defectuosos o se hayan anulado pueden provocar lesiones graves.

- Disponga la reparación de los dispositivos de seguridad y protección que estén defectuosos.
- Nunca anule los dispositivos de seguridad y protección.

### Parada de emergencia

En caso de emergencia, desconecte el motor con el interruptor de encendido/apagado.

### Cubierta de protección

La cubierta de protección protege al usuario del contacto con el hilo de corte giratorio y de objetos que salen despedidos.

### Asa de tipo lazo con distanciador

El asa tipo lazo garantiza que los pies del usuario no se acercan al hilo de corte en rotación.

## 2.5 Símbolos en el aparato

Símbolo	Significado
	Preste especial atención durante el manejo.
	Lea el manual de instrucciones antes de la puesta en funcionamiento.
	Utilizar casco de protección, protección para los oídos y protección para los ojos.
	Utilizar calzado resistente.
	Utilice guantes de protección.
	¡Peligro por objetos lanzados!

Símbolo	Significado
	Las personas que no participen en los trabajos deben mantenerse fuera de un radio de alcance de 15 m desde el usuario con el aparato.
	Peligro debido al funcionamiento por inercia.
	No utilizar en ningún caso la desbrozadora con una hoja de sierra.
	Superficie caliente. No tocar.
	Peligro de incendio. Prestar especial atención al manejar la gasolina.

## 2.6 Volumen de suministro

Los elementos que aquí se listan forman parte del volumen de suministro. Compruebe que están presentes todas las posiciones:

- Una llave hexagonal
- Una llave para bujías
- Un pasador (04/8)
- Una llave Allen
- Hoja de cuchilla de 3 dientes
- Cabezal de hilo Fast and Easy, bobina de hilo incluida
- Botella de mezcla de combustible
- Correa de transporte

## 2.7 Vista general del producto (01, 07)

### 126 B, 130 B, 140 B, 151 B (01)

N.º	Componente
1	Cabezal de hilo
2	Engranaje cónico
3	Cubierta de protección con cortador de hilo
4	Manillar tipo bicicleta
5	Vástago
6	Asa combinada con:



N.º	Componente
7	■ Interruptor de encendido/apagado del motor (START/STOP)
8	■ Tecla de bloqueo
9	■ Acelerador
10	Bloque motor con:
11	■ Carcasa del filtro de aire
12	■ Tornillo del filtro de aire
13	■ Depósito de combustible
14	■ Tapón del depósito de combustible
15	■ Asa de arranque
16	■ Cubierta de la bujía
17	■ Mando estérter
18	■ Mando dispositivo de cebado

### 126 L, 130 L, 140 L (07)

N.º	Componente
1	Cabezal de hilo
2	Engranaje cónico
3	Cubierta de protección con cortador de hilo
4	Vástago
5	Asa de tipo lazo
6	Asa combinada con:
7	■ Interruptor de encendido/apagado del motor (START/STOP)
8	■ Tecla de bloqueo
9	■ Acelerador
10	Bloque motor con:
11	■ Carcasa del filtro de aire
12	■ Tornillo del filtro de aire
13	■ Mando dispositivo de cebado
14	■ Depósito de combustible
15	■ Tapón del depósito de combustible
16	■ Mando estérter
17	■ Asa de arranque
18	■ Cubierta de la bujía

### 2.8 Herramientas de corte autorizadas

Sólo se pueden utilizar las herramientas de corte originales del fabricante especificadas en este documento:

- Cabezal de hilo Fast and Easy semiprofesional 115 mm: N.º de artículo 127619
- Cabezal de hilo Fast and Easy profesional 130 mm: N.º de artículo 127620
- Hoja de cuchilla de 3 dientes: N.º de artículo 112906

**⚠ ¡PELIGRO! Peligro de muerte debido a las herramientas de corte.** Las herramientas de corte no autorizadas (p. ej., herramientas de corte metálicas de varias piezas con cadenas giratorias y cuchillas de martillo) y las herramientas de corte dañadas (p. ej., que presenten grietas o desprendimientos) pueden provocar lesiones muy graves e incluso la muerte.

- Utilice únicamente las herramientas de corte originales del fabricante que hayan sido autorizadas.
- Sustituya inmediatamente las herramientas de corte que presenten daños.

La utilización de herramientas de corte no autorizadas no corresponde al uso conforme a lo previsto (véase *capítulo 2.1 "Uso conforme a lo previsto"*, página 79).

## 3 INSTRUCCIONES DE SEGURIDAD

**⚠ ¡PRECAUCIÓN! Peligro de lesiones auditivas.** Durante el funcionamiento el aparato es extremadamente ruidoso. Esto puede producir lesiones auditivas al usuario y a las personas y animales que se encuentren cerca.

- Trabaje únicamente con protección para los oídos.
- Mantenga una distancia de seguridad con respecto a personas y animales o bien desconecte el aparato cuando se aproxime a personas y animales.

**📖 NOTA** Es imprescindible familiarizarse con el manejo del aparato. En especial, aprenda a cómo detener inmediatamente el aparato.

### 3.1 Usuarios

- Los jóvenes menores de 16 años y las personas que no hayan leído el presente manual de instrucciones no deben utilizar el aparato. Respete las posibles normativas de seguridad específicas de cada país con respecto a

la edad mínima que debe tener el usuario para trabajar.

- Si es la primera vez que trabaja con un aparato de estas características: Consulte al vendedor u otra personas especializada cómo se maneja el aparato. O bien realice un curso de aprendizaje.
- Quien trabaje con este aparato, debe estar descansado, sano y en buenas condiciones. Quien, por motivos de salud, no deba fatigarse, debería consultar a un médico si puede trabajar con este aparato.
- No utilice el aparato bajo la influencia de drogas, alcohol o medicamentos.

### 3.2 Equipo de protección individual

- Se debe utilizar ropa y equipo de protección adecuado para evitar lesiones en la cabeza, las extremidades y los oídos.
- La ropa debe ser adecuada (ajustada) y no debe estorbar.
- El equipo de protección individual incluye los siguientes componentes:
  - Protección auditiva (por ejemplo, auriculares protectores), especialmente con jornadas laborales de más de 2 horas y media
  - Gafas protectoras
  - Guantes de trabajo resistentes a las vibraciones y que amortigüen golpes.
  - Calzado de seguridad con suela antideslizante y punta de metal

### 3.3 Seguridad en el lugar de trabajo

- Opere el aparato únicamente al aire libre y nunca lo haga en estancias cerradas.
- Trabaje sólo con la luz del día o con una luz artificial muy buena.
- Antes de proceder al trabajo, retire los posibles productos y objetos peligrosos de la zona de trabajo, p. ej., ramas, trozos de vidrio o metal, objetos afilados, piedras, etc.
- Preste atención a su estabilidad. Evite los suelos mojados y resbaladizos.
- Muévase con cuidado y lentamente durante el trabajo. No corra. Preste atención a los obstáculos.

### 3.4 Seguridad del aparato

- Utilice el aparato únicamente en las siguientes condiciones:
  - Que el aparato esté limpio, concretamente sin manchas de gasolina ni aceite.
  - Que el equipo no presenta daños, particularmente en la rejilla de protección.
  - Todos los elementos de mando deben funcionar.
  - Que todos los accesorios del modo de funcionamiento en cuestión estén montados en el aparato.
- No sobrecargue el aparato. Este está previsto para realizar trabajos ligeros en áreas privadas. Las sobrecargas dañan el aparato.
- Durante el funcionamiento, nunca bloquee las rejillas de aspiración y ventilación para evitar que el motor se sobrecaliente.
- Apague inmediatamente el aparato si el motor empieza a vibrar mucho y de manera extraña. Si esto ocurre, hay un fallo en el aparato.
- Nunca opere el aparato con piezas desgastadas o defectuosas. Cambie las piezas defectuosas siempre por piezas de repuesto originales del fabricante. Si se opera el aparato con piezas desgastadas o defectuosas no podrá ejercer su derecho a garantía frente al fabricante.

### 3.5 Seguridad de personas, animales y objetos

- Utilice el aparato únicamente para aquellos trabajos para los que está previsto. Un uso no previsto puede producir lesiones y daños materiales.
- Conecte el aparato únicamente cuando no haya personas ni animales en el área de trabajo.
- Mantenga una distancia de seguridad con respecto a personas y animales o bien desconecte el aparato cuando se aproxime a personas y animales.
- No dirija el chorro de gases de escape del motor hacia personas ni animales ni hacia productos y objetos explosivos.
- Nunca agarre la rejilla de aspiración y ventilación con el motor en marcha. Las piezas giratorias del aparato podrían provocar lesiones.
- Desconecte siempre el aparato cuando no lo necesite, por ejemplo, cuando cambie de lu-

gar de trabajo, para realizar trabajos de mantenimiento y de conservación o para rellenar mezcla de aceite y gasolina.

- Apague el aparato inmediatamente en caso de accidente para evitar más lesiones y daños materiales.
- Nunca opere el aparato con piezas desgastadas o defectuosas. Las piezas del aparato desgastadas o defectuosas pueden causar lesiones graves.
- Guarde el aparato fuera del alcance de los niños.

### 3.6 Exposición a vibraciones

- Peligro por vibración  
El valor real de las emisiones de vibración durante la utilización del aparato puede diferir del valor especificado por el fabricante. Antes y durante el uso tenga en cuenta los siguientes factores de influencia:
  - ¿Se está utilizando el aparato conforme a lo previsto?
  - ¿El material se corta o se trabaja de una manera adecuada?
  - ¿El aparato se encuentra en un estado de uso correcto?
  - ¿La herramienta de corte está debidamente afilada y se ha colocado la herramienta de corte adecuada?
  - ¿Se han montado las asas de sujeción y, en caso necesario, las asas antivibración opcionales, y están firmemente unidas al aparato?
- Opere el aparato únicamente con el número de revoluciones del motor de combustión necesario para llevar a cabo el trabajo en cuestión. Evite el número de revoluciones máximo para reducir el ruido y las vibraciones.
- Si se usa de manera indebida o se lleva a cabo un mal mantenimiento puede aumentar el ruido y las vibraciones del aparato, perjudicando la salud. En ese caso, apague inmediatamente el aparato y llévelo a reparar a un taller del servicio técnico autorizado.
- El grado de exposición a vibraciones depende del trabajo que se realiza y de cómo se utiliza el aparato. Tenga esto en cuenta y haga las pausas necesarias durante el trabajo. Esto reducirá notablemente la exposición a vibraciones durante todo el período de trabajo.
- El uso prolongado del aparato expone al usuario a vibraciones que podrían causarle

problemas de circulación ("dedos blancos"). Para evitar este riesgo lleve guantes y mantenga las manos calientes. En caso de que se detecte cualquier síntoma de "dedos blancos" acuda inmediatamente a un médico. Entre estos síntomas están: adormecimiento, pérdida de sensibilidad, cosquilleo, picor, dolor, fuerza debilitada, cambio de color o del estado de la piel. Normalmente, estos síntomas afectan a los dedos, las manos o el pulso. El peligro aumenta con las bajas temperaturas (aprox. por debajo de 10 °C).

- Realice descansos largos durante su jornada laboral para que pueda recuperarse del ruido y las vibraciones. A la hora de trabajar con equipos que producen fuertes vibraciones organícese el trabajo repartido en varios días.
- Si observa una sensación desagradable o alteraciones en el color de la piel de las manos mientras usa el aparato, interrumpa el trabajo inmediatamente. Haga pausas con duración suficiente. Si no hace suficientes pausas, podría llegar a sufrir el síndrome de vibración mano-brazo.
- Minimice el riesgo de exposición a vibraciones. Cuide el aparato siguiendo las instrucciones del manual.
- Si utiliza el aparato con frecuencia, póngase en contacto con su distribuidor especializado para adquirir accesorios antivibración (p. ej. empuñaduras).
- Determine en un plan de trabajo de qué forma puede reducir las vibraciones.

### 3.7 Manipulación de la gasolina y el aceite

- Peligro de explosión y de incendio:  
Al mezclarse la gasolina con el aire se genera una atmósfera inflamable. Una deflagración, una explosión y un incendio podrían producir lesiones graves e incluso la muerte si se manipula el combustible de manera indebida. Tenga en cuenta lo siguiente:
  - No fume cerca de la gasolina.
  - Manipule la gasolina solo al aire libre y nunca en estancias cerradas.
  - Es imprescindible que cumpla las siguientes normas de conducta.
- Transporte y almacene la gasolina y el aceite exclusivamente en recipientes homologados. Asegúrese de que la gasolina y el aceite almacenados no está al alcance de los niños.
- Para reducir el riesgo de contaminación del suelo (protección del medio ambiente), ase-

gúrese de que al verter gasolina y aceite no se derrame en la tierra. Para repostar, utilice un embudo.

- Nunca reposte el aparato en habitaciones cerradas. El vapor de la gasolina se acumula a nivel del suelo y podría causar una deflagración e incluso una explosión.
- Limpie inmediatamente la gasolina que se haya derramado en el aparato y el suelo. Deje secar la ropa manchada de gasolina en un lugar bien ventilado antes de tirarla. En caso contrario, se podría producir una combustión espontánea.
- Si ha derramado gasolina, se han generado vapores de gasolina. Por lo tanto, no arranque el motor en el mismo lugar, sino al menos a 3 m de distancia.
- Evite el contacto de la piel con productos derivados del petróleo. No inhale los vapores de la gasolina. Use siempre guantes de protección para repostar. Cambie y lave la ropa de protección periódicamente.
- Evite cualquier contacto de la gasolina con su ropa. Cámbiese inmediatamente de ropa si se ha manchado de gasolina.
- Nunca intente repostar el aparato con el motor caliente o en marcha.

## 4 MONTAJE

**⚠ ¡ADVERTENCIA! Peligro debido a un montaje incompleto.** Si se pone en marcha un aparato que no está completamente montado pueden producirse lesiones graves.

- Utilice el aparato únicamente cuando esté completamente montado.
- Antes de conectarlo, compruebe que todos los dispositivos de seguridad y de protección estén presentes y operativos.

**⚠ ¡ADVERTENCIA! Peligro de lesiones por piezas del aparato que se sueltan.** Si se sueltan piezas durante el funcionamiento pueden producirse lesiones muy graves.

- Fije las herramientas de corte de tal manera que no se puedan soltar durante la operación.

### 4.1 Montaje de la desbrozadora

#### 4.1.1 Montaje del cabezal de hilo (10)

1. Coloque el disco de arrastre (10/1) en el mandril guía (10/2) del engranaje cónico.
2. Para fijarlo, meta la llave hexagonal (10/3) en el orificio del disco de arrastre (10/1).

3. Enrosque y apriete el cabezal de hilo (10/4) en el engranaje cónico.

**Nota:** *Rosca izquierda. Apriete la bobina de hilo en sentido antihorario.*

#### 4.1.2 Sustitución del hilo de corte (11)

1. Girar el botón giratorio (11/1) hasta que las flechas queden (11/2, 11/3) sobre una línea.
2. Introducir el hilo de corte en el orificio (11/4) hasta que sea igual de largo por ambos lados del cabezal de hilo.
3. Girar el hilo de corte en el cabezal de hilo: Girar el botón giratorio (11/1) conforme a las flechas (11/5) hasta que el hilo de corte sobresalga por ambos lados unos 10 cm más del cabezal de hilo.

#### 4.1.3 Montaje de la hoja de cuchilla (04)

**⚠ ¡ADVERTENCIA! Peligro de lesiones graves.** Si la arandela dentada está desgastada (04/5), la hoja de cuchilla puede aflojarse durante la operación y provocar lesiones graves.

- Es imprescindible montar el pasador suministrado (04/8).

1. Deposite la desbrozadora en el suelo de modo que el cabezal de corte quede orientado hacia arriba.
  2. Insertar el disco de arrastre (04/1) en el mandril guía (04/2) del engranaje cónico.
  3. Coloque la hoja de cuchilla (04/3) sobre el disco de arrastre (04/1) de modo que el orificio de la hoja de cuchilla quede exactamente sobre el círculo guía del disco de arrastre.
  4. Coloque la brida (04/4) sobre la hoja de la cuchilla (04/3) de modo que la parte plana quede orientada hacia la cuchilla de corte.
  5. Coloque la arandela dentada (04/5).
  6. Atornille la tuerca de sujeción (04/6) en el mandril guía (04/2). Para ello, introduzca la llave hexagonal (04/7) en el orificio previsto para ello y apriete con una llave para bujías.
- Nota:** *Rosca izquierda.*
7. Asegure la tuerca de fijación (04/6) con el pasador (04/8).

#### 4.1.4 Montaje de la cubierta de protección (12)

1. Colocar 2 láminas metálicas (12/1) en la cubierta de protección (12/2).
2. Fijar con 4 tornillos M5 x 16 (12/3) al larguero (12/4).
3. Presionar los ganchos (12/5) en la barra de corte hasta que encajen.

#### 4.1.5 Montaje del asa "tipo lazo" 126/130/140 L (08)

1. Coloque el manguito de goma (08/1) sobre el vástago (08/2).
2. Coloque el asa "tipo lazo" (08/3) desde arriba y el soporte del mango (08/4) desde abajo alrededor del manguito de goma.
3. Introduzca un tornillo Allen (08/5) desde arriba y una tuerca (08/6) desde abajo y enróquelos sin apretarlos. Repita este paso con el resto de los tornillos Allen y las tuercas.
4. Apriete todos los tornillos Allen.

#### 4.1.6 Montaje del manillar "tipo bicicleta" 126/130 B (02, 03)

1. Coloque el manguito de goma (02/1) en el vástago.
2. Atornille la mitad inferior del cojinete (02/3) y el soporte del mango (02/4) con cuatro tornillos Allen (02/2) encima del manguito de goma (02/1).
3. Introduzca el manillar tipo bicicleta (02/5) en el soporte del mango (02/4).
4. Fije la mitad superior del cojinete (02/6) en el soporte del mango (02/4) con cuatro tornillos Allen (02/7).
5. Ajuste el manillar tipo bicicleta de tal forma que la distancia A sea inferior a la distancia B (03/A, 03/B).

**Nota:** Con el manillar tipo bicicleta, la desbrozadora se conduce siempre a la derecha del cuerpo. Ambas distancias son correctas si el centro del cabezal de corte coincide con el centro del cuerpo.

#### 4.1.7 Montaje del manillar "tipo bicicleta" 140 B (02)

1. Coloque el muelle (02/1) en el soporte del vástago.
2. Sitúe la mitad inferior del cojinete (02/2) sobre el muelle.
3. Introduzca la zona marcada (estriada) de la barra del asa (02/3) en la mitad inferior del cojinete (02/2) del soporte del mango. La mitad superior del cojinete (02/4) debe encajar en la mitad inferior del cojinete (02/2).
4. Con el tornillo de ajuste (02/5) fije la mitad superior del cojinete (02/4) a la mitad inferior del cojinete (02/2).

**Nota:** El asiento del soporte puede desplazarse por el vástago de manera individual.

5. Apriete firmemente el tornillo de ajuste (02/5).

#### 4.1.8 Montaje del manillar "tipo bicicleta" 151 B (02, 03)

1. Afloje los tres tornillos Allen del soporte del mango y retire la mitad superior del cojinete del soporte del mango.
2. Introduzca el manillar "tipo bicicleta" en la mitad superior del cojinete.
3. Con los tres tornillos Allen fije la mitad superior del cojinete a la mitad inferior del cojinete.
4. Ajuste el manillar tipo bicicleta de tal forma que la distancia A sea inferior a la distancia B (03/A, 03/B).

**Nota:** Con el manillar tipo bicicleta, la desbrozadora se conduce siempre a la derecha del cuerpo. Ambas distancias son correctas si el centro del cabezal de corte coincide con el centro del cuerpo.

#### 4.1.9 Colocación de la correa de transporte 126 B/126 L/130 B/130 L/140 B/140 L/151 B (06)

Véase la imagen (06).

## 5 PUESTA EN FUNCIONAMIENTO

**NOTA** Compruebe si el aparato presenta daños cada día antes de ponerlo en marcha, tras cualquier caída o cualquier otro impacto. Antes del uso encargue la reparación de los daños.

### 5.1 Prepare la mezcla de gasolina y aceite y vértala

**¡ATENCIÓN! Peligro de daños en el motor.** La gasolina pura produce daños y la avería total del motor. En ese caso, no podrá ejercer su derecho a garantía frente al fabricante.

- Opere el motor siempre con la relación de mezcla de gasolina y aceite especificada.

### Preparar la mezcla de gasolina y aceite

Para el motor de 2 tiempos necesitará:

- Gasolina sin plomo fresca de al menos 90 octanos. La gasolina almacenada durante más de 2 meses produce sedimentos y fallos funcionales en el motor.
- Aceite sintético de alta calidad para motores de 2 tiempos.

Prepare a partir de estos dos componentes una mezcla de gasolina y aceite con una relación de 50:1:

Relación de mezcla	Gasolina [litros]	Aceite de 2 ciclos [mililitros]
50 partes de gasolina: 1 parte de aceite de 2 ciclos	1 l	20 ml
	3 l	60 ml
	5 l	100 ml

1. Mezclar gasolina y aceite de 2 tiempos en una botella de mezcla de combustible (consulte las cantidades en la tabla en función de la capacidad de su botella de mezcla de combustible).
2. Cierre la botella de mezcla de combustible y agítela con fuerza varias veces para que la gasolina y el aceite se mezclen bien.

#### Vierta la mezcla de gasolina y aceite (14)

1. Coloque el aparato sobre una superficie plana y estable. El cierre (14/1) del depósito de combustible debe quedar hacia arriba.
2. Limpie el tapón (14/1) del depósito de combustible, el depósito de combustible (14/2) y los componentes circundantes para que a la hora de verter mezcla de gasolina y aceite no caiga suciedad al depósito de combustible.
3. Abra lentamente el tapón de depósito de combustible para que la mezcla de gasolina y aire a presión salga poco a poco del depósito de combustible al aire libre. Deje el tapón colgando del depósito de combustible.
4. Inserte un embudo (14/3) en el empalme de llenado (14/4) del depósito de combustible.
5. Vierta la mezcla preparada de gasolina y aceite de la botella de mezcla de combustible (14/5) hasta el borde inferior del empalme de llenado del depósito de combustible pero sin que rebese.
6. Retire el embudo y enrosque el tapón apretándolo firmemente a mano.
7. Limpie la mezcla de gasolina y aceite que se haya podido derramar en el aparato y en la superficie de apoyo.

## 6 FUNCIONAMIENTO

### 6.1 Preparación

#### Antes del arranque

- Coloque la desbrozadora en un suelo liso y libre de obstáculos. La herramienta de corte no debe estar en contacto con ningún objeto ni con el suelo.

#### Durante el arranque

- No se suba sobre el vástago para evitar que este o el engranaje cónico del mismo sufran daños.
- Adopte una posición segura y sujete la desbrozadora de forma segura por la brida de la carcasa.

#### Posición del mando estárter

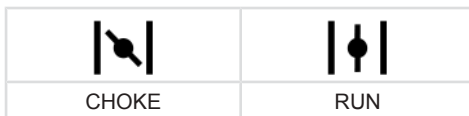

#### Arranque en frío

Si el motor está frío, es decir, que no se ha operado durante más de 5 minutos se ejecuta un "arranque en frío".

#### Arranque en caliente

Cuando el motor esté aún caliente, es decir, poco después de haberlo apagado se realizará un "arranque en caliente". El estárter no se utilizará para este proceso.

### 6.2 Arrancar/detener el motor (05, 09)

**!** **NOTA** Con la función "Ready to Start" el interruptor de encendido/apagado siempre está en posición ENCENDIDO. Para detener el aparato deslice el interruptor de encendido/apagado a la posición APAGADO. Tras accionar el interruptor, este regresa automáticamente a la posición ENCENDIDO.

**!** **NOTA** Restablecimiento automático del mando estárter. En caso de un arranque repentino del motor, el mando estárter vuelve a colocarse automáticamente en la posición RUN al accionar el acelerador.

#### Arranque en frío

1. Gire el mando estárter (05/4, 09/4) a la posición CHOKE.

2. Pulse brevemente y con fuerza el mando dispositivo de cebado (05/5, 09/5) entre unas 7 y unas 10 veces.
3. **Arranque del motor:**
  - Presione con una mano el aparato firmemente sobre el suelo.
  - Con la otra mano, vaya tirando del asa de arranque (05/6, 09/6) lentamente y con cuidado hasta que se perciba resistencia, a continuación, tire hacia arriba rápidamente y con decisión hasta que vuelva a percibir resistencia (aprox. 1 longitud de brazo).
  - Deje que la cuerda de arranque vuelva a enrollarse pero sin soltar el asa de arranque.
  - Repetir los pasos anteriores varias veces hasta que el motor arranque o se pare.
  - Gire el mando estérter (05/4, 09/4) a la posición RUN.
  - Presione con una mano el aparato firmemente sobre el suelo.
  - Con la otra mano, vaya tirando del asa de arranque (05/6, 09/6) lentamente y con cuidado hasta que se perciba resistencia, a continuación, tire hacia arriba rápidamente y con decisión hasta que vuelva a percibir resistencia (aprox. 1 longitud de brazo).
  - Deje que la cuerda de arranque vuelva a enrollarse pero sin soltar el asa de arranque.
  - Repetir los pasos anteriores varias veces hasta que el motor arranque y esté revolucionado.
4. Dejar que el motor se caliente durante algunos minutos.

### Arranque en caliente

Cuando el motor esté aún caliente, es decir, poco después de haberlo apagado se realizará un "arranque en caliente". El estérter no se utilizará para este proceso.

1. (Opcional) Gire el mando estérter (05/4, 09/4) a la posición CHOKE y vuelva a girarlo enseguida a la posición RUN. El medio gas automático está ajustado.
  - Presione con una mano el aparato firmemente sobre el suelo.
  - Con la otra mano, vaya tirando del asa de arranque (05/6, 09/6) lentamente y con cuidado hasta que se perciba resistencia, a continuación, tire hacia arriba rápidamente y con decisión hasta que

vuelva a percibir resistencia (aprox. 1 longitud de brazo).

- Deje que la cuerda de arranque vuelva a enrollarse pero sin soltar el asa de arranque.
- Repetir los pasos anteriores varias veces hasta que el motor arranque y esté revolucionado.

El motor funcionará a ralentí.

**Nota:** *Vuelva a pulsar el acelerador cuando el motor ya no esté revolucionado.*

### Parar el motor

1. Suelte el acelerador (05/2, 09/3) y deje funcionar el motor en ralentí.
2. Coloque el interruptor de encendido/apagado (05/1, 09/1) en la posición STOP y manténgalo en ella unos segundos.
3. Espere a que la herramienta de corte se haya detenido.

### 6.3 Prolongación del hilo de corte durante el funcionamiento (13)

Durante el funcionamiento, el hilo de corte se va acortando y deshilachando.

1. Dejar funcionar el motor a plena potencia.
2. Toque (13/a) ligera y continuamente el césped con el cabezal de hilo (13/1). Esto hace que se desenrolle un trozo de hilo de corte nuevo de la bobina y se corte el extremo de hilo gastado del cortador de hilo (13/2).

## 7 PROCESO Y TÉCNICA DE TRABAJO

- Mantenga siempre una posición firme.
- Nunca trabaje en una colina o pendiente lisa y resbaladiza.
- Durante los trabajos en pendiente, sitúese siempre más abajo de la herramienta de corte.
- Durante las operaciones de recorte y segado haga funcionar el motor siempre en el intervalo de revoluciones superior, que es como mejor corta la desbrozadora.

### En caso de bloqueo del hilo de corte

El hilo de corte puede bloquearse debido a que el césped esté muy crecido o a que haya matorrales.

- Para evitar el bloqueo: Corte el césped muy crecido por capas. Proceda siempre de arriba hacia abajo.
- En caso de un bloqueo: Detenga el motor de inmediato y mantenga el aparato en alto para que el motor no sufra daños.

### 7.1 Recortar

- Mantenga el aparato alejado de plantas sensibles.

#### Recorte bajo

- Dirija el cabezal de corte con una ligera inclinación hacia delante para que el hilo de corte siegue a poca distancia sobre el suelo.
- Realice el recorte siempre lejos del cuerpo.

#### Recorte en cercas y cimientos

- Dirija el aparato lentamente y con cuidado para que el hilo de corte no toque ningún obstáculo fijo.

**NOTA** El recorte en muros de piedra, cimientos, cercas y árboles provoca un aumento del desgaste del hilo.

#### Recorte en troncos de árbol

- Dirija el aparato lentamente y con cuidado en torno al tronco para que el hilo de corte no toque la corteza del árbol.
- Realice el recorte de izquierda a derecha en torno al tronco del árbol.
- Agarre el césped y las malas hierbas con la punta del hilo de corte e incline el cabezal de corte ligeramente hacia delante.

### 7.2 Segar

- Dirija el cabezal de corte de un lado al otro de manera uniforme con un movimiento horizontal y en forma de arco.
- Mantenga el cabezal de corte siempre paralelo al suelo.
- El césped muy crecido se debe cortar por capas. Proceda siempre de arriba hacia abajo.
- El aparato funciona de forma óptima a alta velocidad. Por este motivo no debe sobrecargar el aparato cortando hierba muy alta.
- Incline el cabezal de corte hacia la derecha con un ángulo de 30° para segar con la punta del hilo de corte. Maneje el aparato lentamente.
- No corte el césped con el aparato directamente contra obstáculos duros, como muros, sino al lado de los mismos. Esto protege el hilo de corte.

## 8 MANTENIMIENTO Y LIMPIEZA

**¡PELIGRO! Peligro de muerte debido a un mantenimiento inadecuado.** Los trabajos de mantenimiento efectuados por personas no cualificadas y el uso de piezas de repuesto no autorizadas pueden provocar lesiones graves e incluso la muerte durante la operación.

- No retire ninguno de los dispositivos de seguridad ni los deje inutilizados.
- Utilice únicamente piezas de repuesto originales autorizadas.
- Procure que el aparato se encuentre en un estado limpio y apto para el funcionamiento realizando un mantenimiento periódico y adecuado.

**¡PRECAUCIÓN! Peligro de lesiones.** Las partes del aparato afiladas y en movimiento pueden producir lesiones.

- Lleve siempre guantes protectores cuando realice trabajos de mantenimiento, conservación y limpieza.

Es necesario llevar a cabo un mantenimiento y conservación correctos para mantener las propiedades funcionales y la seguridad del aparato. Siga los siguientes puntos:

- Realice los trabajos de mantenimiento y conservación únicamente si tiene los conocimientos y herramientas necesarias.
- Espere hasta que el motor se enfríe completamente.
- Sustituya los componentes desgastados o defectuosos solo por componentes originales del fabricante.
- No realice usted mismo trabajos de mantenimiento y conservación que no se describen en las instrucciones de uso. Acuda a un taller de servicio técnico autorizado. Si lo hace usted mismo se extinguirá la garantía del fabricante.

Podrá consultar los intervalos de los trabajos de mantenimiento y conservación que aquí se citan en el esquema de mantenimiento (véase *capítulo 8.5 "Wartungsplan", página 90*).

Utilice únicamente las herramientas de corte autorizadas (véase *capítulo 2.8 "Zugelassene Schneidwerkzeuge", página 81*).



### 8.1 Limpieza y sustitución del filtro de aire (15)

#### ¡ATENCIÓN! Peligro de daños en el motor.

Si se opera el motor sin un filtro de aire se producirán daños graves en el motor.

- Nunca utilice el aparato sin filtro de aire.
- Limpie el filtro de aire periódicamente.
- Si el filtro de aire está dañado, sustitúyalo.

1. Desmonte el filtro de aire:
  - Afloje el tornillo del filtro de aire (15/1) hasta que se suelte la tapa de la carcasa del filtro de aire (15/2).
  - Extraiga la tapa de la carcasa del filtro de aire.
  - Extraiga la esponja filtrante (15/3) del marco (15/4).
2. Limpie la esponja filtrante (15/3):
  - Exprima la esponja filtrante y luego lávela con agua y jabón. No utilice gasolina ni cualquier otro disolvente.
  - Deje secar bien la esponja filtrante hasta que ya no contenga nada de agua. Un filtro húmedo puede producir que el motor arranque con dificultad.
3. Limpie la carcasa del filtro de aire a fondo con un trapo.
4. Sustituir la esponja filtrante (15/3):
  - Sustituya la esponja filtrante cuando deje de ser elástica o se despedace.
5. Montaje del filtro de aire:
  - Introduzca la esponja filtrante (15/3) en el marco (15/4).
  - Coloque la tapa de la carcasa del filtro de aire (15/2) y fjela.
  - Enrosque el tornillo del filtro de aire (15/1) hasta que se asiente la tapa de la carcasa del filtro de aire.

### 8.2 Comprobación y sustitución del filtro de combustible (16)

El filtro de combustible de fieltro se encuentra en el depósito de combustible y está insertado en el cabezal de aspiración. Si el filtro de combustible se endurece, está sucio o atascado, fluirá menos gasolina al motor. En ese caso debe sustituir el filtro de combustible.

Se recomienda realizar este trabajo en un taller de servicio técnico autorizado.

### 8.3 Mantenimiento de la bujía (17)

1. Desmontaje de la bujía:
  - Desconecte el capuchón de la bujía (17/1).
  - Desatornille la bujía (17/3) con la llave para bujías (17/2).
2. Examine el aspecto de la bujía:
  - Si la bujía es marrón: El motor trabaja correctamente y la bujía está correcta. En caso de que sea necesario: Limpie con cuidado la bujía cepillándola con un cepillo de alambre fino (17/4).
  - Si la bujía está oxidada, cubierta de aceite o presenta costras, está fundida o puenteada: La bujía está defectuosa. Sustituya la bujía por una nueva. Utilice el tipo de bujía especificado (véase *capítulo 13 "Datos técnicos", página 93*).
  - Si después de un tiempo de operación breve la bujía vuelve a estar defectuosa, deberá acudir a un taller de servicio técnico autorizado para que comprueben el motor y los ajustes del carburador.
3. Comprobación de la distancia entre electrodos:
  - Compruebe con una galga (17/5) si la distancia entre electrodos (17/6) es de 0,6 – 0,7 mm. Si no es así, golpee ligeramente los electrodos con cuidado o dóblelos hacia fuera cuidadosamente.
4. Si se alcanza el intervalo preestablecido o la bujía está defectuosa:
  - Sustituya la bujía por una nueva. Utilice el tipo de bujía especificado (véase *capítulo 13 "Datos técnicos", página 93*).
5. Montaje de la bujía:
  - Preste atención a que el anillo de obturación de la bujía (17/7) esté bien asentado en la bujía.
  - Vuelva a enroscar a mano la bujía y apriétela con la llave para bujías (par de apriete 12 – 15 Nm).
  - Vuelva a conectar firmemente el capuchón de la bujía.

### 8.4 Afilado del cortador de hilos (18)

1. Afloje los tornillos de sujeción (18/1).
2. Sujete el cortador de hilos (18/2) en un tornillo de banco y afílelo con una lima. Únicamente afíle en una sola dirección.
3. Vuelva a fijar el cortador de hilos con los tornillos de sujeción a la cubierta de protección (18/3). Apriete los tornillos de sujeción.

### 8.5 Plan de mantenimiento

Los siguientes trabajos pueden ser efectuados por el propio usuario. Todos los demás trabajos de mantenimiento, servicio técnico y reparación deben ser efectuados en un taller de servicio técnico autorizado.

**NOTA** En caso de uso intenso y de altas temperaturas, puede que sean necesarios unos intervalos de mantenimiento más cortos que los indicados en esta tabla.

Tarea	una vez cada 5 horas de funcionamiento	antes de cada uso	semanalmente	cada 50 horas de funcionamiento	cada 100 horas de funcionamiento	cuando sea necesario	antes de la época de siega, anualmente	Cada 5 años
<b>Carburador</b>								
Comprobar en vacío		X						
<b>Filtro de aire</b>								
Limpiar		X						
Sustituir						X		
<b>Bujía</b>								
Comprobar distancia entre electrodos, reajustar en caso necesario				X				
Sustituir					X	X		
<b>Entrada de aire frío</b>								
Limpiar			X			X	X	
<b>Silenciador</b>								
Examen visual y físico		X						
<b>Depósito de combustible</b>								
Limpiar				X			X	
<b>Filtro de combustible</b>								
Sustituir								X
<b>Elementos de mando</b>								
Interruptor de encendido/apagado, tecla de bloqueo, acelerador, cuerda de arranque		X						
<b>Todos los tornillos a la vista (excepto los tornillos de ajuste)</b>								
Apretar	X					X	X	
<b>Todo el aparato</b>								
Examen visual y físico		X						
Limpiar			X			X	X	

## 9 AYUDA EN CASO DE AVERÍA

**⚠ ¡PRECAUCIÓN! Peligro de lesiones.** Las partes del aparato afiladas y en movimiento pueden producir lesiones.

- Lleve siempre guantes protectores cuando realice trabajos de mantenimiento, conservación y limpieza.
- Desconecte el aparato.

**¡ NOTA** En caso de averías que no figuren en esta tabla o no pueda solucionar usted mismo, póngase en contacto con nuestro servicio de atención al cliente.

Problema	Causa	Solución
<b>El motor no arranca o lo hace con dificultad.</b>	El motor se arrancó mal.	véase capítulo 6.2 "Arrancar/detener el motor", página 86
	La bujía está sucia, defectuosa o la distancia entre electrodos no es correcta.	véase capítulo 8.3 "Mantenimiento de la bujía (17)", página 89
	El filtro de aire está sucio.	Limpieza y sustitución del filtro de aire (15)
	El filtro de combustible está desgastado.	véase capítulo 8.2 "Comprobación y sustitución del filtro de combustible (16)", página 89
	Los ajustes del carburador son incorrectos.	Póngase en contacto con los talleres de servicio técnico autorizados.
<b>El motor arranca pero la potencia es muy baja.</b>	El mando estárter se encuentra en la posición CHOKE.	Deslice el mando estárter a la posición RUN.
	El filtro de aire está sucio.	véase capítulo 8.1 "Limpieza y sustitución del filtro de aire (15)", página 89
	El filtro de combustible está desgastado.	véase capítulo 8.2 "Comprobación y sustitución del filtro de combustible (16)", página 89
	Los ajustes del carburador son incorrectos.	Póngase en contacto con los talleres de servicio técnico autorizados.
<b>El motor no funciona de manera uniforme y el número de revoluciones del motor no aumenta al pisar el acelerador.</b>	La bujía está sucia, defectuosa o la distancia entre electrodos no es correcta.	véase capítulo 8.3 "Mantenimiento de la bujía (17)", página 89
	Los ajustes del carburador son incorrectos.	Póngase en contacto con los talleres de servicio técnico autorizados.
<b>Los gases de escape del motor humean mucho y son azulados.</b>	La relación de aceite de la mezcla de gasolina y aceite es demasiado alta.	Vierta mezcla de gasolina y aceite con la relación de mezcla correcta. véase capítulo 5.1 "Prepare la mezcla de gasolina y aceite y viértala", página 85

Problema	Causa	Solución
	Los ajustes del carburador son incorrectos.	Póngase en contacto con los talleres de servicio técnico autorizados.
<b>El motor empieza a vibrar mucho y de manera extraña.</b>	Las piezas del aparato o del motor se han soltado y/o están dañadas.	<ol style="list-style-type: none"> <li>1. Detenga el motor.</li> <li>2. Compruebe si el aparato presenta daños.</li> <li>3. Compruebe la bujía, véase <i>capítulo 8.3 "Mantenimiento de la bujía (17)", página 89</i></li> <li>4. Póngase en contacto con los talleres de servicio técnico autorizados.</li> </ol>

## 10 TRANSPORTAR LA MOTOSIERRA

### Transportar el aparato entre dos áreas de trabajo

1. Desconecte el motor.
2. Inserte el elemento de protección para el transporte en la hoja de cuchilla.
3. Sujete firmemente la desbrozadora por el bloque motor y por el asa.
4. Desplácese con cuidado hasta la siguiente zona de trabajo. No ponga en peligro a ninguna persona ni ningún animal.

### Transporte del aparato en un vehículo

1. Siempre que sea posible: vacíe el depósito dejando funcionar el motor al ralentí.
2. Desconecte el motor.
3. Inserte el elemento de protección para el transporte en la hoja de cuchilla.
4. Evite que el aparato vuelque durante el transporte y se derrame la mezcla de gasolina y aceite:
  - Coloque el aparato en el suelo de tal forma que el tapón del depósito de combustible quede situado hacia arriba. El depósito de combustible debe estar cerrado.
  - Sujete el aparato al suelo.

## 11 ALMACENAMIENTO

Si no va a utilizar el aparato durante más de 2 o 3 meses, deberá realizar los siguientes trabajos para evitar daños:

1. Vacíe el depósito de combustible:
  - Deje funcionar el motor en ralentí hasta que se apague por sí solo. Al no haber mezcla de gasolina y aceite en el depósito de combustible y en el carburador no podrán formarse residuos.

2. Limpie el aparato:
  - Limpie todo el aparato y los accesorios con un trapo. No utilice gasolina ni otro disolvente.
  - Retire la suciedad de todos los orificios del aparato (entre otros, las aberturas de refrigeración para el motor).
3. Lubricación del cilindro:
  - Deje enfriar el aparato completamente.
  - Extraiga el capuchón de la bujía y desatornille la bujía (véase *capítulo 8.3 "Mantenimiento de la bujía (17)", página 89*)
  - Vierta un poco de aceite en la abertura de la bujía.
  - Tire lentamente del asa de arranque para que se mueva el pistón y se vierta aceite al cilindro.
  - Vuelva a enroscar firmemente la bujía y conecte el capuchón de la bujía.
4. Inserte el elemento de protección para el transporte en la hoja de cuchilla.
5. Almacene el aparato en un lugar lo más seco posible.

**⚠ ¡PRECAUCIÓN! Peligro de lesiones.** Pueden producirse lesiones si durante el almacenamiento tienen acceso al aparato niños y personas no autorizadas.

- Guarde el aparato en un lugar inaccesible para niños y personas no autorizadas.

## 12 ELIMINACIÓN DEL PRODUCTO



- La gasolina y el aceite de motor no pertenecen a la basura doméstica y por eso no deben tirarse por el alcantarillado; deben eliminarse por separado.

- Antes de eliminar el aparato deben vaciarse el depósito de combustible y el depósito de aceite de motor.
- El embalaje, el aparato y los accesorios están fabricados a partir de materiales reciclables y deben desecharse de la manera correspondiente.

## 13 DATOS TÉCNICOS

	126 B	126 L	130 B	130 L	140 B	140 L	151 B
Número de artículo	127610	127611	127612	127613	127614	127615	127616
Peso en seco	5,2 kg	4,9 kg	6,0 kg	5,5 kg	7,7 kg	7,2 kg	8,5 kg
Tipo de motor	Motor de 2 tiempos con refrigeración de aire, 1 cilindro	Motor de 2 tiempos con refrigeración de aire, 1 cilindro	Motor de 2 tiempos con refrigeración de aire, 1 cilindro	Motor de 2 tiempos con refrigeración de aire, 1 cilindro	Motor de 2 tiempos con refrigeración de aire, 1 cilindro	Motor de 2 tiempos con refrigeración de aire, 1 cilindro	Motor de 2 tiempos con refrigeración de aire, 1 cilindro
■ Cilindrada	25,4 cm <sup>3</sup>	25,4 cm <sup>3</sup>	29,5 cm <sup>3</sup>	29,5 cm <sup>3</sup>	29,5 cm <sup>3</sup>	29,5 cm <sup>3</sup>	50,8 cm <sup>3</sup>
■ Potencia máxima del motor	0,8 kW / 8000 min <sup>-1</sup>	0,8 kW / 8000 min <sup>-1</sup>	0,9 kW / 9500 min <sup>-1</sup>	0,9 kW / 9500 min <sup>-1</sup>	1,5 kW / 8500 min <sup>-1</sup>	1,5 kW / 8500 min <sup>-1</sup>	1,9 kW / 8500 min <sup>-1</sup>
■ Número de revoluciones máximo	12000 min <sup>-1</sup>	12000 min <sup>-1</sup>	12000 min <sup>-1</sup>	12000 min <sup>-1</sup>	11000 min <sup>-1</sup>	11000 min <sup>-1</sup>	11000 min <sup>-1</sup>
■ Número de revoluciones a ralentí	3200 (±200) min <sup>-1</sup>	3200 (±200) min <sup>-1</sup>	3200 (±200) min <sup>-1</sup>	3200 (±200) min <sup>-1</sup>	2800 (±280) min <sup>-1</sup>	2800 (±280) min <sup>-1</sup>	2800 (±280) min <sup>-1</sup>
■ Bujía	L8RTC/ BPMR7A/ BPMR6A/ RCJ6Y	L8RTC/ BPMR7A/ BPMR6A/ RCJ6Y	L8RTC/ BPMR7A/ BPMR6A/ RCJ6Y	L8RTC/ BPMR7A/ BPMR6A/ RCJ6Y	L8RTC/ BPMR7A/ BPMR6A/ RCJ6Y	L8RTC/ BPMR7A/ BPMR6A/ RCJ6Y	L8RTC/ BPMR7A/ BPMR6A/ RCJ6Y
■ Encendido	electrónico	electrónico	electrónico	electrónico	electrónico	electrónico	electrónico
■ Acoplamiento	Acoplamiento de centrifugación	Acoplamiento de centrifugación	Acoplamiento de centrifugación	Acoplamiento de centrifugación	Acoplamiento de centrifugación	Acoplamiento de centrifugación	Acoplamiento de centrifugación
■ Capacidad del depósito (gasolina)	0,65 l	0,65 l	0,65 l	0,65 l	0,78 l	0,78 l	0,78 l
■ Gasolina	sin plomo, al menos 90 octanos	sin plomo, al menos 90 octanos	sin plomo, al menos 90 octanos	sin plomo, al menos 90 octanos	sin plomo, al menos 90 octanos	sin plomo, al menos 90 octanos	sin plomo, al menos 90 octanos
■ Aceite	sintético, para motores de 2 tiempos	sintético, para motores de 2 tiempos	sintético, para motores de 2 tiempos	sintético, para motores de 2 tiempos	sintético, para motores de 2 tiempos	sintético, para motores de 2 tiempos	sintético, para motores de 2 tiempos

	126 B	126 L	130 B	130 L	140 B	140 L	151 B
■ Relación de mezcla de combustible [gasolina: aceite para motores de 2 tiempos]	50:1	50:1	50:1	50:1	50:1	50:1	50:1
Mango	Manillar tipo bicicleta	Asa de tipo lazo	Manillar tipo bicicleta	Asa de tipo lazo	Manillar tipo bicicleta	Asa de tipo lazo	Manillar tipo bicicleta
Anchura de corte de la bobina de hilo (diámetro)	415 mm	415 mm	415 mm	415 mm	415 mm	415 mm	415 mm
Diámetro del hilo de corte	2,5 mm	2,5 mm	2,5 mm	2,5 mm	2,5 mm	2,5 mm	2,5 mm
Diámetro de la hoja de cuchilla	255 mm	255 mm	255 mm	255 mm	255 mm	255 mm	255 mm
Número de revoluciones de la herramienta	max. 9000 (±500) min <sup>-1</sup>	max. 9000 (±500) min <sup>-1</sup>	max. 9000 (±500) min <sup>-1</sup>	max. 9000 (±500) min <sup>-1</sup>	max. 8000 (±500) min <sup>-1</sup>	max. 8000 (±500) min <sup>-1</sup>	max. 8000 (±500) min <sup>-1</sup>
Nivel de intensidad acústica medido L <sub>p</sub> A (conforme a EN ISO 22868)							
Cuchilla	92,9 dB(A)	92,9 dB(A)	96,6 dB(A)	96,6 dB(A)	94,3 dB(A)	94,3 dB(A)	95,8 dB(A)
Cabezal de hilo	92,6 dB(A)	92,6 dB(A)	93,5 dB(A)	93,5 dB(A)	98,0 dB(A)	98,0 dB(A)	97,6 dB(A)
Incertidumbre de medición	K = 3,0 dB(A)	K = 3,0 dB(A)	K = 3,0 dB(A)	K = 3,0 dB(A)	K = 3,0 dB(A)	K = 3,0 dB(A)	K = 3,0 dB(A)
Nivel de potencia acústica medido L <sub>w</sub> A (conforme a EN ISO 22868)							
Cuchilla	107,1 dB(A)	107,1 dB(A)	107,8 dB(A)	107,8 dB(A)	109,1 dB(A)	109,1 dB(A)	111,7 dB(A)
Cabezal de hilo	106,5 dB(A)	106,5 dB(A)	108,0 dB(A)	108,0 dB(A)	111,8 dB(A)	111,8 dB(A)	113,9 dB(A)
Incertidumbre de medición	K = 3,0 dB(A)	K = 3,0 dB(A)	K = 3,0 dB(A)	K = 3,0 dB(A)	K = 3,0 dB(A)	K = 3,0 dB(A)	K = 3,0 dB(A)
Nivel de potencia acústica garantizado	108,0 dB(A)	108,0 dB(A)	109,0 dB(A)	109,0 dB(A)	113,0 dB(A)	113,0 dB(A)	115,0 dB(A)
Nivel de vibraciones medido en la empuñadura (conforme a EN ISO 22867)							
Cuchilla	9,1 m/s <sup>2</sup>	10,3 m/s <sup>2</sup>	4,42 m/s <sup>2</sup>	6,69 m/s <sup>2</sup>	5,8 m/s <sup>2</sup>	10,28 m/s <sup>2</sup>	7,82 m/s <sup>2</sup>
Cabezal de hilo	6,21 m/s <sup>2</sup>	8,34 m/s <sup>2</sup>	4,66 m/s <sup>2</sup>	5,0 m/s <sup>2</sup>	4,44 m/s <sup>2</sup>	7,96 m/s <sup>2</sup>	7,1 m/s <sup>2</sup>
Incertidumbre de medición	K = 1,5 m/s <sup>2</sup>	K = 1,5 m/s <sup>2</sup>	K = 1,5 m/s <sup>2</sup>	K = 1,5 m/s <sup>2</sup>	K = 1,5 m/s <sup>2</sup>	K = 1,5 m/s <sup>2</sup>	K = 1,5 m/s <sup>2</sup>

## 14 INFORMACIÓN ADICIONAL SOBRE EMISIONES DE CO2

En virtud de lo dispuesto en el artículo 43 sección 4 del reglamento (UE) 2016/1628, estamos obligados a facilitar el valor de las emisiones de CO<sub>2</sub> obtenido como resultado del procedimiento de homologación de la UE.

Los valores de CO<sub>2</sub> de los motores Honda con homologación europea están publicados en <https://www.al-ko.com/shop/media/al-ko-engines/co2.pdf>.

Esta medición de CO<sub>2</sub> es el resultado del ensayo de un motor (prototipo) representativo del modelo

o de la familia de motores en un ciclo de ensayos fijo en condiciones de laboratorio y no representa ninguna garantía expresa o implícita de la potencia de un determinado motor.

## 15 SERVICIO DE ATENCIÓN AL CLIENTE/SERVICIO TÉCNICO

Para cuestiones acerca de la garantía, reparaciones o piezas de recambio, diríjase al punto de servicio técnico de AL-KO más cercano. Lo encontrará en la siguiente dirección electrónica: [www.al-ko.com/service-contacts](http://www.al-ko.com/service-contacts)

## 16 GARANTÍA

Durante el periodo legal de la garantía, nos comprometemos, a nuestra elección, a reparar o sustituir el aparato en caso de defecto de fabricación o material. El periodo de la garantía depende de la legislación del país donde se compró el aparato.

Nuestra garantía solo tiene validez en los siguientes casos:

- Se ha seguido el manual de instrucciones
- Se manipula el aparato correctamente
- Se han utilizado piezas de repuesto originales

La garantía no tendrá validez en los siguientes casos:

- Intentos de reparación no autorizados
- Modificaciones técnicas sin autorización
- Un uso inadecuado

Quedan excluidos de la garantía:

- Los daños de pintura derivados del desgaste normal
- Las piezas de desgaste que están identificadas con el marco xxxxxx (x) en la ficha de piezas de repuesto
- Motores de combustión (en este caso se aplican las regulaciones de garantía propias del fabricante del motor correspondiente)

El plazo de garantía comienza con la compra por parte del primer comprador final. La fecha del comprobante de compra será determinante. Diríjase al comercio donde compró el aparato o al servicio de atención al cliente autorizado más cercano con esta declaración y el comprobante de compra original. De acuerdo con esta declaración, los derechos del comprador permanecen intactos frente al vendedor.

**TRADUZIONE DEL MANUALE PER L'USO ORIGINALE****Sommario**



1 Istruzioni per l'uso .....	97	4.1.9 Posizionamento della tracolla 126 B/126 L/130 B/130 L/140 B/140 L/151 B (06).....	103
1.1 Simboli sulla copertina .....	97	5 Messa in funzione .....	103
1.2 Descrizione dei simboli e parole se- gnaletiche .....	97	5.1 Preparazione e rabbocco della mi- scela benzina/olio .....	103
2 Descrizione del prodotto .....	97	6 Utilizzo.....	104
2.1 Utilizzo conforme alla destinazione ....	97	6.1 Operazioni preliminari.....	104
2.2 Possibile uso errato prevedibile .....	97	6.2 Avviamento/arresto del motore (05, 09)	104
2.3 Altri rischi.....	97	6.3 Allungamento del filo di taglio duran- te il funzionamento (13) .....	105
2.4 Dispositivi di sicurezza e di protezione	98	7 Comportamento e tecnica di lavoro.....	105
2.5 Simboli sull'apparecchio.....	98	7.1 Rifilatura .....	105
2.6 Dotazione.....	98	7.2 Sfalcio .....	106
2.7 Panoramica del prodotto (01, 07).....	98	8 Manutenzione e cura.....	106
2.8 Utensili da taglio approvati .....	99	8.1 Pulizia/sostituzione del filtro dell'aria (15) .....	106
3 Indicazioni di sicurezza .....	99	8.2 Controllo/sostituzione del filtro del carburante (16).....	107
3.1 Operatore .....	99	8.3 Manutenzione della candela (17) .....	107
3.2 Dispositivi di protezione individuale ...	100	8.4 Affilatura del troncafilo (18).....	107
3.3 Sicurezza sul posto di lavoro .....	100	8.5 Piano di manutenzione .....	107
3.4 Sicurezza dell'apparecchio.....	100	9 Suggerimenti per l'eliminazione dei guasti..	109
3.5 Sicurezza di persone, animali e beni materiali.....	100	10 Trasporto .....	110
3.6 Esposizione a vibrazioni.....	101	11 Magazzinaggio .....	110
3.7 Manipolazione di benzina e olio .....	101	12 Smaltimento .....	110
4 Montaggio .....	102	13 Dati tecnici.....	111
4.1 Montaggio del decespugliatore .....	102	14 Informazioni aggiuntive riguardo ai valori di CO2 .....	112
4.1.1 Montaggio della testina (10) .....	102	15 Servizio clienti/Assistenza .....	112
4.1.2 Sostituzione del filo di taglio (11)	102	16 Garanzia .....	113
4.1.3 Montaggio della lama (04).....	102		
4.1.4 Montaggio dello schermo protetti- vo (12) .....	102		
4.1.5 Montaggio dell'impugnatura "Lo- op" 126/130/140 L (08).....	103		
4.1.6 Montaggio dell'impugnatura "Bike" 126/130 B (02, 03) .....	103		
4.1.7 Montaggio dell'impugnatura "Bike" 140 B (02) .....	103		
4.1.8 Montaggio dell'impugnatura "Bike" 151 B (02, 03) .....	103		



## 1 ISTRUZIONI PER L'USO

- Le istruzioni per l'uso originali sono quelle in tedesco. Tutte le altre varianti linguistiche sono traduzioni delle istruzioni per l'uso originali.
- Conservare le presenti istruzioni per l'uso per avere sempre a portata di mano, in caso di necessità, tutte le informazioni sull'apparecchio.
- Consegnare l'apparecchio ad altre persone solo insieme alle presenti istruzioni per l'uso.
- Attenersi alle indicazioni di sicurezza e alle avvertenze contenute nelle presenti istruzioni per l'uso.

### 1.1 Simboli sulla copertina

Simbolo	Significato
	Prima della messa in funzione, leggere attentamente queste istruzioni per l'uso. È il presupposto per lavorare in sicurezza e senza problemi.
	Istruzioni per l'uso
	Non utilizzare l'apparecchio a benzina in prossimità di fiamme libere o fonti di calore.

### 1.2 Descrizione dei simboli e parole segnaletiche

**⚠ PERICOLO!** Mostra una situazione pericolosa imminente che, se non viene evitata, ha come conseguenza la morte o una lesione grave.

**⚠ ATTENZIONE!** Mostra una situazione potenzialmente pericolosa che, se non viene evitata, potrebbe avere come conseguenza la morte o una lesione grave.

**⚠ CAUTELA!** Mostra una situazione potenzialmente pericolosa che, se non viene evitata, potrebbe avere come conseguenza una lesione leggera o di media gravità.

**ATTENZIONE!** Mostra una situazione che, se non viene evitata, potrebbe avere come conseguenza dei danni materiali.

**i AVVISO** Indicazioni speciali volte a migliorare la comprensione e l'uso.

## 2 DESCRIZIONE DEL PRODOTTO

### 2.1 Utilizzo conforme alla destinazione

Il decespugliatore è destinato al taglio di erba soffice e vegetazione simile. Il decespugliatore deve essere condotto parallelamente al terreno.

Il decespugliatore è disponibile in due varianti. Attenersi alle istruzioni specifiche per il modello utilizzato:

- 126 B, 130 B, 140 B, 151 B: Decespugliatore con impugnatura "Bike"
- 126 L, 130 L, 140 L: Decespugliatore con impugnatura "Loop"

È consentito utilizzare l'apparecchio solo quando è completamente montato.

Questo apparecchio è concepito esclusivamente per l'uso in aree private. Ogni altro utilizzo, così come ogni modifica o aggiunta non autorizzata, verranno considerati estranei alla destinazione d'uso e avranno come conseguenza il decadere della garanzia, oltre alla perdita della conformità (marchio CE) e al rifiuto da parte del costruttore di qualsiasi responsabilità in caso di danni all'utente o a terzi.

### 2.2 Possibile uso errato prevedibile

- Non tagliare arbusti, siepi, alberi o fiori.
- Non sollevare da terra l'apparecchio durante il funzionamento.
- Non utilizzare utensili da taglio diversi da quelli originali del produttore (vedere capitolo 2.8 "Utensili da taglio approvati", pagina 99).

### 2.3 Altri rischi

Anche se l'apparecchio viene usato correttamente, non è possibile escludere alcuni rischi residui. Data la natura e la struttura dell'apparecchio, in funzione dell'uso possono sussistere i seguenti rischi potenziali:

- Espulsione di ritagli, terra e piccole pietre
- Espulsione delle parti troncate del filo di taglio
- Inalazione di particelle da taglio se non si indossa alcuna protezione respiratoria.
- Danni dall'udito se non si indossa una protezione adeguata.
- Lesioni da taglio se si toccano il filo di taglio o la lama in rotazione

## 2.4 Dispositivi di sicurezza e di protezione

**⚠ ATTENZIONE! Pericolo di lesioni.** Dispositivi di sicurezza e di protezione difettosi o disattivati possono avere come conseguenza lesioni gravi.

- Far riparare i dispositivi di sicurezza e di protezione difettosi.
- Non disattivare mai i dispositivi di sicurezza e di protezione.

### Arresto di emergenza

In caso di emergenza, spegnere il motore con l'interruttore ON/OFF.







### Schermo protettivo

Lo schermo protettivo serve a proteggere l'operatore dal contatto con il filo di taglio rotante e da eventuali oggetti proiettati.

### Impugnatura "Loop" con distanziatore

L'impugnatura "Loop" assicura che i piedi dell'operatore non si avvicinino al filo di taglio rotante.

## 2.5 Simboli sull'apparecchio

Simbolo	Significato
	Maneggiare con estrema cautela!
	Prima di mettere in funzione il prodotto, leggere le istruzioni per l'uso!
	Indossare un casco di sicurezza e protezioni per l'udito e gli occhi.
	Indossare scarpe robuste.
	Indossare guanti di protezione.
	Pericolo dovuto alla proiezione di oggetti!

Simbolo	Significato
	La distanza tra l'apparecchio e le persone non coinvolte deve essere di almeno 15 m su tutta la circonferenza intorno all'utente.
	Pericolo di trascinarsi.
	Non utilizzare mai il decespugliatore con una lama per segatrice!
	Superfici calde. Non toccare!
	Pericolo di incendio! Maneggiare la benzina con estrema cautela!

## 2.6 Dotazione

La dotazione comprende gli articoli sotto elencati. Controllare se sono inclusi tutti gli articoli:

- Chiave esagonale
- Chiave per candele
- Coppiglia (04/8)
- Viti a brugola
- Lama a 3 denti
- Testina Fast and Easy, inclusa bobina
- Flacone di miscelazione del carburante
- Tracolla

## 2.7 Panoramica del prodotto (01, 07)

### 126 B, 130 B, 140 B, 151 B (01)

N.	Componente
1	Testina
2	Ingranaggio angolare
3	Schermo protettivo con troncafilo
4	Impugnatura "Bike"
5	Albero
6	Impugnatura combinata con:
7	■ Interruttore ON/OFF per motore (avvio/arresto)

N.	Componente
8	■ Tasto di bloccaggio
9	■ Leva del gas
10	Blocco motore con:
11	■ Alloggiamento del filtro dell'aria
12	■ Vite del filtro dell'aria
13	■ Serbatoio del carburante
14	■ Tappo del serbatoio del carburante
15	■ Maniglia di avviamento
16	■ Coperchio della candela
17	■ Leva del choke
18	■ Starter

### 126 L, 130 L, 140 L (07)

N.	Componente
1	Testina
2	Ingranaggio angolare
3	Schermo protettivo con troncafilo
4	Albero
5	Impugnatura "Loop"
6	Impugnatura combinata con:
7	■ Interruttore ON/OFF per motore (avvio/arresto)
8	■ Tasto di bloccaggio
9	■ Leva del gas
10	Blocco motore con:
11	■ Alloggiamento del filtro dell'aria
12	■ Vite del filtro dell'aria
13	■ Starter
14	■ Serbatoio del carburante
15	■ Tappo del serbatoio del carburante
16	■ Leva del choke
17	■ Maniglia di avviamento
18	■ Coperchio della candela

### 2.8 Utensili da taglio approvati

Devono essere utilizzati esclusivamente gli utensili da taglio originali del produttore qui elencati:

- Testina Fast and Easy semiprofessionale da 115 mm: cod. art. 127619
- Testina Fast and Easy professionale da 130 mm: cod. art. 127620
- Lama a 3 denti: cod. art. 112906

**⚠ PERICOLO! Pericolo di morte dovuto agli utensili da taglio!** Gli utensili da taglio non consentiti (ad es. utensili metallici in più parti con cattedre girevoli e coltelli per trincia) e gli utensili da taglio danneggiati (ad es. crepe, schegge) possono provocare gravi lesioni e persino la morte.

- Utilizzare esclusivamente gli utensili da taglio originali del produttore consentiti.
- Sostituire immediatamente gli utensili da taglio danneggiati.

L'impiego di utensili da taglio non approvati non corrisponde all'uso previsto (vedere *capitolo 2.1 "Utilizzo conforme alla destinazione", pagina 97*)!

## 3 INDICAZIONI DI SICUREZZA

**⚠ CAUTELA! Rischio di danni all'udito.**

L'apparecchio è estremamente rumoroso durante il funzionamento. Ciò può causare danni all'udito dell'operatore e di persone e animali nelle vicinanze.

- Lavorare solo con la protezione per l'udito.
- Mantenere una distanza di sicurezza dalle persone e dagli animali o spegnere l'apparecchio quando si avvicinano.

**ⓘ AVVISO** Prima di utilizzarlo, è fondamentale familiarizzarsi con il funzionamento dell'apparecchio. In particolare, imparare come arrestare immediatamente l'apparecchio.

### 3.1 Operatore

- Non è consentito l'uso dell'apparecchio da parte di minori di 16 anni o di persone che non abbiano letto le istruzioni per l'uso. Osservare le norme di sicurezza specifiche del Paese per l'età minima degli utenti.
- Se si lavora per la prima volta con un apparecchio del genere: Farsi spiegare dal venditore o da altra persona esperta come gestire l'apparecchio. In alternativa, seguire un corso di addestramento.
- Per poter lavorare con questo apparecchio è necessario essere riposati, sani e in buona

forma. Chi, per motivi di salute, non può compiere sforzi eccessivi, dovrebbe chiedere al proprio medico se può o meno lavorare con questo apparecchio.

- Non utilizzare l'apparecchio sotto l'effetto di alcol, droghe o medicinali.

### 3.2 Dispositivi di protezione individuale

- Per evitare ferite alla testa, agli arti e danni all'udito è necessario indossare l'abbigliamento e l'attrezzatura di protezione individuale previsti.
- L'abbigliamento deve essere adatto (aderente) e non deve essere d'impaccio.
- I dispositivi di protezione individuale sono:
  - Protezione per l'udito (ad es. cuffie antirumore), soprattutto se il tempo di lavoro supera le 2,5 ore al giorno
  - Occhiali di protezione
  - Guanti da lavoro robusti, antivibrazioni e antiurto
  - Scarpe antinfortunistiche con suola antiscivolo e puntale d'acciaio

### 3.3 Sicurezza sul posto di lavoro

- Azionare l'apparecchio solo all'aperto e mai in ambienti chiusi.
- Lavorare solo alla luce del giorno o con una luce artificiale molto luminosa.
- Prima di iniziare a lavorare rimuovere dalla zona di lavoro i prodotti e gli oggetti pericolosi, ad es. rami, pezzi di vetro, oggetti appuntiti, oggetti metallici, pietre.
- Prestare attenzione alla propria stabilità. Evitare il terreno bagnato e scivoloso.
- Durante le operazioni spostarsi con attenzione e lentamente. Non correre. Prestare attenzione agli ostacoli.

### 3.4 Sicurezza dell'apparecchio

- Usare l'apparecchio solo in presenza delle seguenti condizioni:
  - L'apparecchio non è sporco, in particolare di benzina o di olio.
  - L'apparecchio non presenta alcun danno, in particolare nelle griglie di protezione.
  - Tutti i comandi funzionano.
  - Tutti gli accessori previsti per il tipo di funzionamento previsto sono montati sull'apparecchio.

- Non sovraccaricare l'apparecchio. È concepito per lavori leggeri in ambito privato. I sovraccarichi causano danni all'apparecchio.
- Durante il funzionamento non bloccare mai le griglie di aspirazione e di aerazione per evitare un surriscaldamento del motore.
- Spegnerne immediatamente l'apparecchio se il motore inizia a vibrare fortemente e in modo anomalo. In questo caso, è presente un guasto.
- Non utilizzare mai l'apparecchio con parti usurate o difettose. Sostituire sempre tutte le parti difettose con pezzi di ricambio originali del produttore. Se l'apparecchio viene utilizzato con parti usurate o difettose, non è possibile avanzare richieste di garanzia nei confronti del produttore.

### 3.5 Sicurezza di persone, animali e beni materiali

- Usare l'apparecchio solo per le funzioni per cui è previsto. Un uso non conforme può avere come conseguenza lesioni e danni a beni materiali.
- Azionare l'apparecchio solo se nella zona di lavoro non sono presenti altre persone o animali.
- Mantenere una distanza di sicurezza dalle persone e dagli animali o spegnere l'apparecchio quando si avvicinano.
- Non indirizzare mai il getto di scarico del motore verso persone e animali, né verso sostanze e oggetti infiammabili.
- Non toccare mai le griglie di aspirazione e di aerazione quando il motore è in moto. Le parti rotanti dell'apparecchio possono causare lesioni.
- Spegnerne sempre l'apparecchio quando non lo si utilizza, ad esempio quando si cambia zona di lavoro, durante i lavori di manutenzione e cura o quando si rabocca la miscela benzina/olio.
- Spegnerne immediatamente l'apparecchio in caso di incidente per evitare ulteriori lesioni e danni.
- Non utilizzare mai l'apparecchio con parti usurate o difettose. Parti usurate o difettose possono causare lesioni gravi.
- Conservare l'apparecchio fuori dalla portata dei bambini.

### 3.6 Esposizione a vibrazioni

- Pericolo dovuto alle vibrazioni  
Il livello effettivo di emissione di vibrazioni durante l'uso dell'apparecchio può deviare dal valore dichiarato dal costruttore. Tenere conto dei seguenti fattori di influenza prima dell'uso e durante l'uso:
  - L'apparecchio viene utilizzato in modo conforme a destinazione?
  - Il materiale viene tagliato e lavorato nel modo giusto?
  - L'apparecchio è nelle condizioni appropriate per l'utilizzo?
  - È installato l'utensile da taglio giusto, ed è affilato correttamente?
  - Le impugnature e le eventuali maniglie antivibranti opzionali sono montate e collegate saldamente all'apparecchio?
- Utilizzare l'apparecchio solo con il regime del motore a scoppio necessario per il lavoro specifico da svolgere. Evitare il regime massimo per limitare il rumore e le vibrazioni.
- Un uso e una manutenzione impropri possono aumentare la rumorosità e le vibrazioni dell'apparecchio. Ciò provoca danni alla salute. In questo caso spegnere immediatamente l'apparecchio e farlo riparare da un centro di assistenza autorizzato.
- Il livello di esposizione alle vibrazioni dipende dal lavoro da eseguire e dalla modalità di utilizzo dell'apparecchio. Stimare tale livello e prevedere di conseguenza delle pause di lavoro adeguate. Questo riduce considerevolmente l'esposizione alle vibrazioni sull'intero tempo di lavoro.
- L'uso prolungato dell'apparecchio espone l'operatore a vibrazioni e può causare problemi di circolazione (sindrome del dito bianco). Per ridurre questo rischio, indossare dei guanti e tenere le mani calde. In presenza dei sintomi del "dito bianco", consultare subito un medico. Tra questi sintomi figurano: intorpidimento, perdita della sensibilità, formicolio, pizzicore, dolore, perdita della forza, cambiamento del colore o della condizione della pelle. Di solito questi sintomi interessano le dita, le mani o i polsi. Il rischio aumenta alle basse temperature (al di sotto dei 10 °C circa).
- Prevedere nel corso della giornata lavorativa delle pause sufficientemente lunghe per riposarsi dal rumore e dalle vibrazioni. Pianificare

il lavoro in modo da distribuire su più giorni l'uso di apparecchi che producono forti vibrazioni.

- Se si avverte un qualche malessere o si nota la decolorazione della pelle della mano durante l'uso dell'apparecchio, smettere immediatamente di lavorare. Programmare delle pause di lavoro sufficienti. Senza adeguate pause di lavoro si può sviluppare una sindrome da vibrazioni mano-braccio.
- Ridurre al minimo il rischio di esporsi a vibrazioni. Attenersi alle raccomandazioni per la cura dell'apparecchio contenute nelle istruzioni per l'uso.
- Se si utilizza spesso l'apparecchio, rivolgersi al proprio rivenditore locale per acquistare degli accessori antivibranti (ad es. maniglie).
- Stabilire in un piano di lavoro come può essere limitata l'esposizione alle vibrazioni.

### 3.7 Manipolazione di benzina e olio

- Rischio di esplosione e di incendio: Eventuali perdite di miscela benzina/aria generano un'atmosfera esplosiva. Una manipolazione impropria del carburante può causare scoppi, esplosioni e incendi e provocare lesioni gravi e persino la morte. Osservare le seguenti istruzioni:
  - Non fumare mentre si maneggia la benzina.
  - Manipolare la benzina solo all'aperto, mai in ambienti chiusi.
  - Attenersi assolutamente alle norme di comportamento di seguito elencate.
- Trasportare e stoccare benzina e olio esclusivamente in contenitori appositamente omologati. Assicurarsi che i bambini non possano avere accesso a benzina e olio stoccati.
- Per evitare una contaminazione del suolo (protezione ambientale) assicurarsi che durante il rifornimento né benzina né olio riescano a penetrare nel terreno. Per fare rifornimento utilizzare sempre un imbuto.
- Non rifornire mai l'apparecchio in locali chiusi. Sul pavimento può prodursi una concentrazione di vapori di benzina, che può causare uno scoppio o un'esplosione.
- Pulire subito la benzina fuoriuscita rimasta sull'apparecchio e a terra. Prima di smaltirli, lasciare asciugare i panni utilizzati per rimuovere la benzina in un luogo ben ventilato. In caso contrario può verificarsi un'improvvisa autocombustione.

- Quando si versa della benzina, si generano dei vapori di benzina. Non avviare pertanto il motore nello stesso punto, ma almeno a 3 m di distanza.
- Evitare il contatto tra pelle e prodotti a base di oli minerali. Non inalare i vapori di benzina. Per fare rifornimento indossare sempre dei guanti di protezione. Cambiare e lavare regolarmente gli indumenti protettivi.
- Accertarsi che i propri abiti non entrino in contatto con la benzina. Se la benzina entra in contatto con gli abiti, cambiarsi immediatamente.
- Non rifornire mai l'apparecchio a motore acceso o caldo.

## 4 MONTAGGIO

**⚠ ATTENZIONE! Pericolo dovuto a montaggio incompleto!** L'utilizzo di un apparecchio non completamente montato può avere come conseguenza lesioni gravi.

- Utilizzare l'apparecchio solo se è completamente montato!
- Prima dell'accensione verificare che tutti i dispositivi di sicurezza e di protezione siano presenti e funzionanti!

**⚠ ATTENZIONE! Pericolo di lesioni causate da pezzi dell'apparecchio che si staccano.** I pezzi che si allentano durante il funzionamento possono causare gravi lesioni.

- Fissare gli utensili da taglio in modo che non possano allentarsi durante il funzionamento.

### 4.1 Montaggio del decespugliatore

#### 4.1.1 Montaggio della testina (10)

1. Inserire il disco di trascinamento (10/1) sulla spina di guida (10/2) dell'ingranaggio angolare.
2. Per bloccare, inserire la chiave esagonale (10/3) nel foro del disco di trascinamento (10/1).
3. Avvitare e serrare a fondo la testina (10/4) sull'ingranaggio angolare.  
**Avviso: Filetto sinistrorso! Serrare la bobina in senso antiorario!**

#### 4.1.2 Sostituzione del filo di taglio (11)

1. Ruotare la manopola (11/1) in modo che le frecce (11/2, 11/3) si trovino allineate.
2. Inserire il filo di taglio nell'apertura (11/4) finché non ha la stessa lunghezza su entrambi i lati della testina.
3. Inserire il filo di taglio nella testina: Ruotare la manopola (11/1) nel senso indicato dalle frecce (11/5) finché il filo di taglio non sporge ancora dalla testina di ca. 10 cm su entrambi i lati.

#### 4.1.3 Montaggio della lama (04)

**⚠ ATTENZIONE! Pericolo di gravi lesioni!**

Se la rondella dentata (04/5) è usurata, la lama può allentarsi durante il funzionamento e causare lesioni gravi.

- Montare assolutamente la coppiglia (04/8) in dotazione.

1. Deposare il decespugliatore in modo che la testina di taglio sia rivolta verso l'alto.
2. Inserire il disco di trascinamento (04/1) sulla spina di guida (04/2) dell'ingranaggio angolare.
3. Collocare la lama (04/3) sul disco di trascinamento (04/1) in modo che il foro della lama venga a trovarsi esattamente sul circuito di guida del disco di trascinamento.
4. Montare la flangia (04/4) sulla lama (04/3) con il lato piano rivolto verso il tagliente.
5. Montare la rondella dentata (04/5).
6. Stringere saldamente il dado di fissaggio (04/6) sulla spina di guida (04/2). A tale scopo inserire la chiave esagonale (04/7) negli appositi fori e serrare con la chiave per candele.  
**Avviso: Filetto sinistrorso!**
7. Assicurare il dado di fissaggio (04/6) con la coppiglia (04/8).

#### 4.1.4 Montaggio dello schermo protettivo (12)

1. Disporre 2 lamelle metalliche (12/1) sullo schermo protettivo (12/2).
2. Fissare con 4 viti M5x16 (12/3) sul manico (12/4).
3. Premere i ganci (12/5) nella barra di taglio finché non scattano in posizione.

#### 4.1.5 Montaggio dell'impugnatura "Loop" 126/130/140 L (08)

1. Posizionare il maniccotto in gomma (08/1) sull'albero (08/2).
2. Posizionare l'impugnatura "Loop" (08/3) dall'alto e il supporto dell'impugnatura (08/4) dal basso intorno al maniccotto in gomma.
3. Inserire una vite a brugola (08/5) dall'alto e un dado (08/6) dal basso e avvitare senza serrare. Ripetere questo passaggio con le viti a brugola e i dadi rimanenti.
4. Stringere tutte le viti a brugola.

#### 4.1.6 Montaggio dell'impugnatura "Bike" 126/130 B (02, 03)

1. Posizionare il maniccotto in gomma (02/1) sull'albero.
2. Avvitare con le quattro viti a brugola (02/2) il semicuscinetto inferiore (02/3) e il supporto dell'impugnatura (02/4) sul maniccotto in gomma (02/1).
3. Posizionare l'impugnatura "Bike" (02/5) nel suo supporto (02/4).
4. Fissare con le quattro viti a brugola (02/7) il semicuscinetto superiore (02/6) sul supporto dell'impugnatura (02/4).
5. Posizionare l'impugnatura "Bike" in modo che la distanza A sia inferiore alla distanza B (03/A, 03/B).

**Avviso:** Con l'impugnatura "Bike", condurre sempre il decespugliatore alla propria destra. Le due distanze sono corrette se il centro della testina di taglio coincide con il centro del corpo dell'operatore.

#### 4.1.7 Montaggio dell'impugnatura "Bike" 140 B (02)

1. Inserire la molla (02/1) nel supporto nell'albero.
2. Disporre il semicuscinetto inferiore (02/2) sulla molla.
3. Posizionare l'area contrassegnata (scanalata) del manubrio (02/3) nel semicuscinetto inferiore (02/2) del supporto dell'impugnatura. Il semicuscinetto superiore (02/4) deve incastrarsi nel semicuscinetto inferiore (02/2).
4. Fissare con la vite di arresto (02/5) il semicuscinetto superiore (02/4) al semicuscinetto inferiore (02/2).

**Avviso:** È possibile regolare secondo necessità la posizione del supporto sull'albero.

5. Serrare a fondo la vite di arresto (02/5).

#### 4.1.8 Montaggio dell'impugnatura "Bike" 151 B (02, 03)

1. Svitare le tre viti a brugola del supporto dell'impugnatura e rimuovere il semicuscinetto superiore del supporto.
2. Inserire l'impugnatura "Bike" nel semicuscinetto inferiore.
3. Fissare con le tre viti a brugola il semicuscinetto superiore al semicuscinetto inferiore.
4. Posizionare l'impugnatura "Bike" in modo che la distanza A sia inferiore alla distanza B (03/A, 03/B).

**Avviso:** Con l'impugnatura "Bike", condurre sempre il decespugliatore alla propria destra. Le due distanze sono corrette se il centro della testina di taglio coincide con il centro del corpo dell'operatore.

#### 4.1.9 Posizionamento della tracolla 126 B/126 L/130 B/130 L/140 B/140 L/151 B (06)

Vedere il disegno (06).

## 5 MESSA IN FUNZIONE

**AVVISO** Ogni giorno prima di metterlo in servizio, se lo si è fatto cadere o se ha ricevuto dei colpi per altri motivi, verificare che l'apparecchio non presenti danni. Se si rilevano dei danni, porvi rimedio prima di utilizzare nuovamente l'apparecchio.

### 5.1 Preparazione e rabbocco della miscela benzina/olio

**ATTENZIONE! Rischio di danni al motore.** La benzina pura danneggia irrimediabilmente il motore. In tal caso non è possibile avanzare richieste di garanzia nei confronti del produttore.

- Far funzionare il motore sempre con una miscela di benzina e olio nel rapporto di miscelazione prescritto.

#### Preparazione della miscela benzina/olio

Per il motore a 2 tempi sono necessari:

- Benzina fresca senza piombo con un numero di ottano di almeno 90. La benzina conservata per più di 2 mesi causa la formazione di depositi e conseguenti malfunzionamenti del motore.
- Olio sintetico di alta qualità per motori a 2 tempi

Preparare con questi due componenti una miscela benzina/olio 50:1:

Rapporto di miscelazione	Benzina [litri]	Olio per 2 tempi [millilitri]
50 parti di benzina: 1 parte di olio per 2 tempi	1 l	20 ml
	3 l	60 ml
	5 l	100 ml

1. Versare la benzina e l'olio per 2 tempi in un flacone di miscelazione del carburante (per le quantità vedere la tabella, in funzione delle dimensioni del flacone).
2. Chiudere il flacone di miscelazione del carburante e agitare energicamente più volte per mescolare bene la benzina e l'olio.

#### Rabbocco della miscela benzina/olio (14)

1. Collocare l'apparecchio su una superficie piana e stabile. Il tappo (14/1) del serbatoio del carburante deve essere rivolto verso l'alto.
2. Pulire il tappo (14/1) del serbatoio, il serbatoio (14/2) e le parti circostanti dell'apparecchio per evitare che durante il rifornimento di miscela benzina/olio delle impurità penetrino nel serbatoio.
3. Svitare lentamente il tappo del serbatoio in modo che la miscela benzina/aria in pressione nel serbatoio si disperda lentamente nell'ambiente. Lasciare il tappo appeso al serbatoio.
4. Inserire un imbuto (14/3) nel bocchettone di riempimento (14/4) del serbatoio.
5. Versare dal flacone di miscelazione (14/5) la miscela benzina/olio preparata nel serbatoio fino al bordo inferiore del bocchettone, senza però superarlo.
6. Togliere l'imbuto e riavvitare bene il tappo.
7. Pulire l'eventuale miscela benzina/olio versata sull'apparecchio e sulla superficie d'appoggio.

## 6 UTILIZZO

### 6.1 Operazioni preliminari

#### Prima dell'avviamento

- Collocare il decespugliatore in piano sul terreno e assicurarsi che non vi siano ostacoli. L'utensile da taglio non deve toccare alcun oggetto e neppure il terreno.

#### Durante l'avviamento

- Non stare sull'albero per non danneggiare l'albero stesso o l'ingranaggio angolare in esso contenuto.
- Assumere una posizione stabile e tenere saldamente il decespugliatore per la flangia dell'alloggiamento.

#### Posizioni della leva del choke

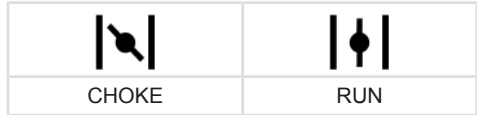

#### Avviamento a freddo

Se il motore è freddo, ossia quando non è stato in funzione per più di 5 minuti, viene eseguito un "avviamento a freddo".

#### Avviamento a caldo

Se il motore è ancora caldo, ossia è stato spento da poco, viene eseguito un "avviamento a caldo". In questo caso non viene utilizzato il choke.

### 6.2 Avviamento/arresto del motore (05, 09)

**AVVISO** Con la funzione "Ready to Start", l'interruttore ON/OFF è sempre in posizione ON. Per arrestare l'apparecchio, portare l'interruttore ON/OFF in posizione OFF. Dopo che è stato azionato, l'interruttore ritorna automaticamente nella posizione ON.

**AVVISO** Ritorno automatico della leva del choke. In caso di avviamento immediato del motore, quando viene azionata la leva del gas la leva del choke ritorna automaticamente nella posizione RUN.

#### Avviamento a freddo

1. Ruotare la leva del choke (05/4, 09/4) in posizione CHOKE.
2. Premere brevemente ma con forza lo starter (05/5, 09/5) per 7-10 volte circa.
3. **Avviamento del motore:**
  - Tenere l'apparecchio con una mano e spingere sul terreno.
  - Con l'altra mano tirare la maniglia di avviamento (05/6, 09/6), prima delicatamente e lentamente fino a sentire una certa resistenza, quindi in modo rapido e deciso verso l'alto fino a sentire nuovamente una resistenza (all'incirca la lunghezza di 1 braccio).



- Lasciar rientrare la corda di avviamento senza rilasciare la maniglia.
  - Ripetere più volte i passaggi precedenti finché il motore non si avvia o non si spegne.
  - Ruotare la leva del choke (05/4, 09/4) in posizione RUN.
  - Tenere l'apparecchio con una mano e spingere sul terreno.
  - Con l'altra mano tirare la maniglia di avviamento (05/6, 09/6), prima delicatamente e lentamente fino a sentire una certa resistenza, quindi in modo rapido e deciso verso l'alto fino a sentire nuovamente una resistenza (all'incirca la lunghezza di 1 braccio).
  - Lasciar rientrare la corda di avviamento senza rilasciare la maniglia.
  - Ripetere più volte i passaggi precedenti finché il motore non si avvia e non resta acceso.
4. Lasciare riscaldare il motore per alcuni minuti.

### Avviamento a caldo

Se il motore è ancora caldo, ossia è stato spento da poco, viene eseguito un "avviamento a caldo". In questo caso non viene utilizzato il choke.

1. (Opzionale) Ruotare la leva del choke (05/4, 09/4) in posizione CHOKE e riportarla subito dopo in posizione RUN. In questo modo si imposta la semi-accellerazione automatica.
  - Tenere l'apparecchio con una mano e spingere sul terreno.
  - Con l'altra mano tirare la maniglia di avviamento (05/6, 09/6), prima delicatamente e lentamente fino a sentire una certa resistenza, quindi in modo rapido e deciso verso l'alto fino a sentire nuovamente una resistenza (all'incirca la lunghezza di 1 braccio).
  - Lasciar rientrare la corda di avviamento senza rilasciare la maniglia.
  - Ripetere più volte i passaggi precedenti finché il motore non si avvia e non resta acceso.

Il motore gira al minimo.

**Avviso:** Se il motore non resta acceso, premere nuovamente la leva del gas.

### Arresto del motore

1. Rilasciare la leva del gas (05/2, 09/3) e lasciar girare il motore al minimo.
2. Portare l'interruttore ON/OFF (05/1, 09/1) in posizione di arresto e trattenerlo per qualche secondo in quella posizione.
3. Attendere che l'utensile da taglio si fermi completamente.

### 6.3 Allungamento del filo di taglio durante il funzionamento (13)

Durante il funzionamento il filo di taglio si accorcia e sfilaccia.

1. Lasciar girare il motore a pieno gas.
2. Continuare a battere l'erba (13/a) con la testina (13/1). In questo modo viene snodato un pezzo di filo nuovo dalla bobina e l'estremità usata del filo viene tagliata dal troncafilo (13/2).

## 7 COMPORTAMENTO E TECNICA DI LAVORO

- Accertarsi di mantenere sempre la massima stabilità.
- Non lavorare mai su colline o pendenze lisce e scivolose.
- In caso di lavori in pendenza posizionarsi sempre al di sotto dell'utensile da taglio.
- Durante le operazioni di rifilatura e sfalcio far funzionare sempre il motore nell'intervallo di regime superiore, dove il decespugliatore taglia al meglio.

### In caso di filo di taglio bloccato

Il filo di taglio può rimanere bloccato da erba alta o sterpaglia.

- Per evitare il rischio di blocco: Tagliare l'erba alta procedendo a strati. Procedere sempre dall'alto verso il basso.
- In caso di blocco: Arrestare immediatamente il motore e tenere l'apparecchio verso l'alto per non danneggiare il motore.

### 7.1 Rifilatura

- Mantenere l'apparecchio lontano dalle piante sensibili.

### Rifilatura bassa

- Condurre la testina di taglio tenendola leggermente inclinata in avanti, in modo che il filo tagli appena al di sopra del terreno.
- Tagliare sempre a distanza dal corpo.

### Rifilatura intorno a recinzioni e fondamenta

- Procedere con cautela e lentamente in modo che il filo di taglio non tocchi alcun ostacolo solido.

**f AVVISO** La rifilatura su muri in pietra, fondamenta, recinzioni e alberi causa una maggiore usura del filo.

### Rifilatura intorno ai tronchi d'albero

- Procedere con cautela e lentamente intorno ai tronchi d'albero in modo che il filo di taglio non tocchi la corteccia.
- Tagliare da sinistra a destra intorno ai tronchi d'albero.
- Afferrare l'erba e le erbacce con la punta del filo di taglio e inclinare la testina di taglio leggermente in avanti.

### 7.2 Sfalcio

- Far passare uniformemente la testina di taglio da un lato all'altro con un movimento orizzontale e arcuato.
- Tenere sempre la testina di taglio parallela al suolo.
- L'erba alta deve essere falciata per strati. Procedere sempre dall'alto verso il basso.
- L'apparecchio funziona in modo ottimale a velocità molto elevata. Pertanto, non sovraccaricare l'apparecchio tagliando l'erba alta.
- Piegare la testina di taglio con un angolo di 30° verso destra per falciare con la punta del filo di taglio. Procedere lentamente.
- Non indirizzare l'apparecchio direttamente contro gli ostacoli duri (ad es. muri) ma falciare lateralmente. In questo modo si riduce l'usura del filo.

## 8 MANUTENZIONE E CURA

**⚠ PERICOLO! Pericolo di morte dovuto a manutenzione inadeguata.** Una manutenzione affidata a persone non qualificate e l'utilizzo di pezzi di ricambio non consentiti possono avere come conseguenza lesioni gravi e persino la morte.

- Non rimuovere e non mettere fuori uso i dispositivi di sicurezza.
- Utilizzare esclusivamente i pezzi di ricambio originali approvati.
- Accertarsi mediante una manutenzione regolare e corretta che l'apparecchio sia sempre funzionante e pulito.

**⚠ CAUTELA! Pericolo di lesioni.** Le parti taglienti e mobili dell'apparecchio possono causare lesioni.

- Durante i lavori di manutenzione, cura e pulizia indossare sempre dei guanti di protezione!

Manutenzione e cura adeguate sono indispensabili per mantenere la funzionalità e la sicurezza dell'apparecchio. Attenzione ai punti seguenti:

- Eseguire i lavori di manutenzione e cura solo se si posseggono le conoscenze e gli strumenti necessari.
- Attendere finché il motore non si è completamente raffreddato.
- Sostituire le parti dell'apparecchio usurate o difettose solo con pezzi di ricambio originali del produttore.
- I lavori di manutenzione e cura che non sono descritti nelle presenti istruzioni per l'uso non possono essere eseguiti dall'utente. Rivolgersi a un centro di assistenza autorizzato. In caso contrario, la garanzia del produttore decade.

Gli intervalli per i lavori di manutenzione e cura qui elencati sono riportati nel piano di manutenzione (vedere capitolo 8.5 "Piano di manutenzione", pagina 107).

Utilizzare esclusivamente gli utensili da taglio autorizzati (vedere capitolo 2.8 "Utensili da taglio approvati", pagina 99)!

### 8.1 Pulizia/sostituzione del filtro dell'aria (15)

**ATTENZIONE! Rischio di danni al motore.** Il funzionamento senza filtro dell'aria provoca gravi danni al motore!

- Non utilizzare mai l'apparecchio senza filtro dell'aria.
- Pulire regolarmente il filtro dell'aria.
- Se danneggiato, sostituire il filtro dell'aria.

#### 1. Smontaggio del filtro dell'aria:

- Svitare la vite del filtro dell'aria (15/1) per allentare il coperchio dell'alloggiamento del filtro (15/2).
- Togliere il coperchio dell'alloggiamento del filtro dell'aria.
- Staccare la spugna filtrante (15/3) dal telaio (15/4).

2. Pulizia della spugna filtrante (15/3):
  - Strizzare la spugna filtrante, quindi lavarla con acqua e sapone. Non utilizzare benzina o altri solventi!
  - Lasciar asciugare bene la spugna filtrante finché tutta l'acqua non è evaporata. Se il filtro è umido, risulta difficile avviare il motore.
3. Pulire accuratamente l'alloggiamento del filtro dell'aria con un panno.
4. Sostituzione della spugna filtrante (15/3):
  - Sostituire la spugna filtrante quando non è più elastica o comincia a sfaldarsi.
5. Montaggio del filtro dell'aria:
  - Montare la spugna filtrante (15/3) sul telaio (15/4).
  - Inserire il coperchio dell'alloggiamento del filtro dell'aria (15/2) e tenerlo fermo.
  - Avvitare le viti del filtro dell'aria (15/1) finché il coperchio dell'alloggiamento del filtro non è fisso in posizione.

## 8.2 Controllo/sostituzione del filtro del carburante (16)

Il filtro del carburante a feltro si trova all'interno del serbatoio ed è installato sulla testa di aspirazione. Se il filtro del carburante è indurito, sporco o intasato, il flusso di benzina verso il motore diminuisce. In questo caso il filtro del carburante deve essere sostituito.

Si consiglia di far eseguire questo lavoro da un centro di assistenza autorizzato.

## 8.3 Manutenzione della candela (17)

1. Smontaggio della candela:
  - Staccare la spina della candela (17/1).
  - Svitare la candela (17/3) con l'apposita chiave (17/2).
2. Valutazione dell'aspetto della candela:
  - Se la candela è di color marrone rossiccio: Il motore funziona correttamente e la candela è ok. Se necessario: Con cautela, pulire la candela con una spazzola metallica fine (17/4).
  - Se la candela è sporca, unta, incrostata, fusa o in corto: La candela è difettosa.

Sostituire la candela con una nuova. Utilizzare il tipo di candela prescritto (vedere capitolo 13 "Dati tecnici", pagina 111).

- Se dopo un breve periodo di funzionamento la candela risulta nuovamente difettosa, è necessario far controllare il motore e le regolazioni del carburatore da un centro di assistenza autorizzato.
3. Controllo della distanza tra gli elettrodi:
    - Controllare con uno spessore (17/5) se la distanza tra gli elettrodi (17/6) è di 0,6 - 0,7 mm. In caso contrario, procedendo con cautela avvicinare o distanziare tra loro gli elettrodi secondo necessità.
  4. Se la misura è nell'intervallo corretto o la candela è difettosa:
    - Sostituire la candela con una nuova. Utilizzare il tipo di candela prescritto (vedere capitolo 13 "Dati tecnici", pagina 111).
  5. Montaggio della candela:
    - Assicurarsi che la guarnizione della candela (17/7) sia in sede sulla candela.
    - Avvitare a mano la candela, quindi serrarla a fondo con l'apposita chiave (coppia 12 - 15 Nm).
    - Inserire nuovamente la spina della candela.

## 8.4 Affilatura del troncafilo (18)

1. Allentare le viti di fissaggio (18/1).
2. Tendere il troncafilo (18/2) in una morsa e affilarlo con una lima. Limare solo in una direzione.
3. Fissare di nuovo il troncafilo allo schermo protettivo (18/3) utilizzando le viti di fissaggio. Serrare le viti di fissaggio.

## 8.5 Piano di manutenzione

I lavori sotto elencati possono essere effettuati autonomamente dall'utente. Tutti gli altri lavori di manutenzione, assistenza e riparazione devono essere svolti da un centro di assistenza autorizzato.

**AVVISO** In caso di forti sollecitazioni e temperature elevate possono rendersi necessari intervalli di manutenzione più brevi di quelli indicati nella tabella.

Attività	una volta dopo 5 ore d'esercizio	prima di ogni utilizzo	settimanalmente	ogni 50 ore d'esercizio	ogni 100 ore d'esercizio	secondo necessità	prima della stagione del taglio, una volta all'anno	ogni 5 anni
<b>Carburatore</b>								
Controllo del minimo		X						
<b>Filtro dell'aria</b>								
Pulizia		X						
Sostituzione						X		
<b>Candela</b>								
Controllo della distanza tra gli elettrodi, eventuale correzione				X				
Sostituzione					X	X		
<b>Presenza dell'aria di raffreddamento</b>								
Pulizia			X			X	X	
<b>Silenziatore</b>								
Ispezione visiva e dello stato		X						
<b>Serbatoio del carburante</b>								
Pulizia				X			X	
<b>Filtro del carburante</b>								
Sostituzione								X
<b>Comandi</b>								
Interruttore ON/OFF, tasto di bloccaggio, leva del gas, corda di avviamento		X						
<b>Tutte le viti raggiungibili (eccetto le viti di regolazione)</b>								
Serraggio	X					X	X	
<b>Intero apparecchio</b>								
Ispezione visiva e dello stato		X						
Pulizia			X			X	X	

## 9 SUGGERIMENTI PER L'ELIMINAZIONE DEI GUASTI

**⚠ CAUTELA! Pericolo di lesioni.** Le parti taglienti e mobili dell'apparecchio possono causare lesioni.

- Durante i lavori di manutenzione, cura e pulizia indossare sempre dei guanti di protezione!
- Spegnerne l'apparecchio!

**! AVVISO** In caso di guasti non elencati in questa tabella o che non si è in grado di eliminare personalmente, rivolgersi al nostro servizio clienti.

Guasto	Causa	Eliminazione
<b>Il motore non si avvia o si avvia con difficoltà.</b>	L'avviamento del motore non è stato eseguito in modo corretto.	vedere <i>capitolo 6.2 "Avviamento/arresto del motore"</i> , pagina 104
	La candela è sporca, difettosa o la distanza tra gli elettrodi non è corretta.	vedere <i>capitolo 8.3 "Manutenzione della candela (17)"</i> , pagina 107
	Il filtro dell'aria è sporco.	Pulire/sostituire il filtro dell'aria (15)
	Il filtro del carburante è usurato.	vedere <i>capitolo 8.2 "Controllo/sostituzione del filtro del carburante (16)"</i> , pagina 107
<b>Il motore si avvia, ma a potenza ridotta.</b>	Le impostazioni del carburatore non sono corrette.	Rivolgersi a un centro di assistenza autorizzato.
	La leva del choke si trova in posizione CHOKE.	Spostare la leva del choke in posizione RUN.
	La leva del choke si trova in posizione CHOKE.	Spostare la leva del choke in posizione RUN.
	Il filtro dell'aria è sporco.	vedere <i>capitolo 8.1 "Pulizia/sostituzione del filtro dell'aria (15)"</i> , pagina 106
	Il filtro del carburante è usurato.	vedere <i>capitolo 8.2 "Controllo/sostituzione del filtro del carburante (16)"</i> , pagina 107
<b>Il motore non gira in modo uniforme e il regime del motore non aumenta dando gas.</b>	Le impostazioni del carburatore non sono corrette.	Rivolgersi a un centro di assistenza autorizzato.
	La candela è sporca, difettosa o la distanza tra gli elettrodi non è corretta.	vedere <i>capitolo 8.3 "Manutenzione della candela (17)"</i> , pagina 107
<b>Il fumo di scarico del motore è denso e bluastro.</b>	Le impostazioni del carburatore non sono corrette.	Rivolgersi a un centro di assistenza autorizzato.
	La quantità di olio nella miscela benzina/olio è troppo elevata.	Rifornire con una miscela di benzina e olio nelle proporzioni corrette. vedere <i>capitolo 5.1 "Preparazione e rabbocco della miscela benzina/olio"</i> , pagina 103
	Le impostazioni del carburatore non sono corrette.	Rivolgersi a un centro di assistenza autorizzato.

Guasto	Causa	Eliminazione
<b>Il motore comincia a vibrare fortemente e in modo anomalo.</b>	Parti dell'apparecchio/del motore si sono allentate e/o sono danneggiate.	<ol style="list-style-type: none"> <li>1. Arrestare il motore.</li> <li>2. Controllare l'apparecchio per rilevare eventuali danni.</li> <li>3. Controllare la candela, vedere <i>capitolo 8.3 "Manutenzione della candela (17)", pagina 107</i></li> <li>4. Rivolgersi a un centro di assistenza autorizzato.</li> </ol>

## 10 TRASPORTO

### Trasporto dell'apparecchio da una zona di lavoro all'altra

1. Spegnerne il motore.
2. Montare la protezione per il trasporto sulla lama.
3. Tenere saldamente il decespugliatore dal blocco motore e dall'impugnatura.
4. Procedendo con cautela, spostarsi verso la zona di lavoro successiva. Evitare di mettere in pericolo altre persone o animali.

### Trasporto dell'apparecchio su un veicolo

1. Se possibile: Svuotare il serbatoio lasciando acceso il motore.
2. Spegnerne il motore.
3. Montare la protezione per il trasporto sulla lama.
4. Evitare che l'apparecchio si ribalti durante il viaggio e che la miscela benzina/olio fuoriesca:
  - Mettere l'apparecchio a terra in modo che il tappo del serbatoio del carburante sia rivolto verso l'alto. Il serbatoio del carburante deve essere ben chiuso.
  - Fissare l'apparecchio a terra.

## 11 MAGAZZINAGGIO

Se si prevede che l'apparecchio rimarrà inutilizzato per più di 2 – 3 mesi, per evitare danneggiamenti è necessario svolgere le seguenti operazioni:

1. Svuotare il serbatoio del carburante:
  - Lasciar girare il motore finché non si ferma da solo. A questo punto nel serbatoio e nel carburatore non rimane più miscela benzina/olio, quindi non possono formarsi depositi.
2. Pulire l'apparecchio:
  - Ripulire l'intero apparecchio e gli accessori con un panno. Non utilizzare benzina o altri solventi.

- Rimuovere la sporcizia da tutte le aperture dell'apparecchio (tra cui le aperture di raffreddamento per il motore).
3. Oliare il cilindro:
    - Lasciare raffreddare completamente l'apparecchio.
    - Staccare la spina della candela e svitare la candela (vedere *capitolo 8.3 "Manutenzione della candela (17)", pagina 107*)
    - Lasciar cadere qualche goccia di olio nell'apertura della candela.
    - Tirare lentamente la maniglia di avviamento in modo che il pistone si muova e l'olio venga distribuito nel cilindro.
    - Serrare nuovamente la candela e inserire la spina della candela.
  4. Montare la protezione per il trasporto sulla lama.
  5. Conservare l'apparecchio in un luogo il più possibile asciutto.

**⚠ CAUTELA! Pericolo di lesioni.** Se l'apparecchio immagazzinato è accessibile ai bambini e a persone non autorizzate, può causare lesioni.

- Conservare l'apparecchio in modo che non sia accessibile ai bambini e a persone non autorizzate.

## 12 SMALTIMENTO



- Benzina e olio motore non devono essere smaltiti con i rifiuti domestici né dispersi nelle fognature, ma devono essere portati presso un centro di raccolta o smaltimento differenziati!
- Prima di smaltire l'apparecchio, svuotare i serbatoi del carburante e dell'olio motore!
- L'imballaggio, l'apparecchio e gli accessori sono stati realizzati in materiali riciclabili e devono essere smaltiti di conseguenza.

### 13 DATI TECNICI

	126 B	126 L	130 B	130 L	140 B	140 L	151 B
Codice articolo	127610	127611	127612	127613	127614	127615	127616
Peso a secco	5,2 kg	4,9 kg	6,0 kg	5,5 kg	7,7 kg	7,2 kg	8,5 kg
Tipo di motore	Motore raffreddato ad aria a 2 tempi, 1 cilindro	Motore raffreddato ad aria a 2 tempi, 1 cilindro	Motore raffreddato ad aria a 2 tempi, 1 cilindro	Motore raffreddato ad aria a 2 tempi, 1 cilindro	Motore raffreddato ad aria a 2 tempi, 1 cilindro	Motore raffreddato ad aria a 2 tempi, 1 cilindro	Motore raffreddato ad aria a 2 tempi, 1 cilindro
■ Cilindrata	25,4 cm <sup>3</sup>	25,4 cm <sup>3</sup>	29,5 cm <sup>3</sup>	29,5 cm <sup>3</sup>	29,5 cm <sup>3</sup>	29,5 cm <sup>3</sup>	50,8 cm <sup>3</sup>
■ Potenza massima del motore	0,8 kW / 8000 min <sup>-1</sup>	0,8 kW / 8000 min <sup>-1</sup>	0,9 kW / 9500 min <sup>-1</sup>	0,9 kW / 9500 min <sup>-1</sup>	1,5 kW / 8500 min <sup>-1</sup>	1,5 kW / 8500 min <sup>-1</sup>	1,9 kW / 8500 min <sup>-1</sup>
■ Regime massimo	12000 min <sup>-1</sup>	12000 min <sup>-1</sup>	12000 min <sup>-1</sup>	12000 min <sup>-1</sup>	11000 min <sup>-1</sup>	11000 min <sup>-1</sup>	11000 min <sup>-1</sup>
■ Regime minimo	3200 (±200) min <sup>-1</sup>	3200 (±200) min <sup>-1</sup>	3200 (±200) min <sup>-1</sup>	3200 (±200) min <sup>-1</sup>	2800 (±280) min <sup>-1</sup>	2800 (±280) min <sup>-1</sup>	2800 (±280) min <sup>-1</sup>
■ Candela	L8RTC/ BPMR7A/ BPMR6A/R-CJ6Y	L8RTC/ BPMR7A/ BPMR6A/R-CJ6Y	L8RTC/ BPMR7A/ BPMR6A/R-CJ6Y	L8RTC/ BPMR7A/ BPMR6A/R-CJ6Y	L8RTC/ BPMR7A/ BPMR6A/R-CJ6Y	L8RTC/ BPMR7A/ BPMR6A/R-CJ6Y	L8RTC/ BPMR7A/ BPMR6A/R-CJ6Y
■ Accensione	elettronica	elettronica	elettronica	elettronica	elettronica	elettronica	elettronica
■ Frizione	Innesto centrifugo	Innesto centrifugo	Innesto centrifugo	Innesto centrifugo	Innesto centrifugo	Innesto centrifugo	Innesto centrifugo
■ Capacità del serbatoio (benzina)	0,65 l	0,65 l	0,65 l	0,65 l	0,78 l	0,78 l	0,78 l
■ Benzina	senza piombo, almeno 90 ottani	senza piombo, almeno 90 ottani	senza piombo, almeno 90 ottani	senza piombo, almeno 90 ottani	senza piombo, almeno 90 ottani	senza piombo, almeno 90 ottani	senza piombo, almeno 90 ottani
■ Olio	sintetico per motori a 2 tempi	sintetico per motori a 2 tempi	sintetico per motori a 2 tempi	sintetico per motori a 2 tempi	sintetico per motori a 2 tempi	sintetico per motori a 2 tempi	sintetico per motori a 2 tempi
■ Rapporto di miscelazione del carburante [benzina:olio per 2 tempi]	50:1	50:1	50:1	50:1	50:1	50:1	50:1
Impugnatura	Impugnatura "Bike"	Impugnatura "Loop"	Impugnatura "Bike"	Impugnatura "Loop"	Impugnatura "Bike"	Impugnatura "Loop"	Impugnatura "Bike"
Ampiezza di taglio della bobina (diametro)	415 mm	415 mm	415 mm	415 mm	415 mm	415 mm	415 mm
Diametro del filo di taglio	2,5 mm	2,5 mm	2,5 mm	2,5 mm	2,5 mm	2,5 mm	2,5 mm

	126 B	126 L	130 B	130 L	140 B	140 L	151 B
Diametro della lama	255 mm	255 mm	255 mm	255 mm	255 mm	255 mm	255 mm
Numero di giri dell'utensile	max. 9000 (±500) min <sup>-1</sup>	max. 9000 (±500) min <sup>-1</sup>	max. 9000 (±500) min <sup>-1</sup>	max. 9000 (±500) min <sup>-1</sup>	max. 8000 (±500) min <sup>-1</sup>	max. 8000 (±500) min <sup>-1</sup>	max. 8000 (±500) min <sup>-1</sup>
Livello di pressione acustica misurato L <sub>pA</sub> (EN ISO 22868)							
Lama	92,9 dB(A)	92,9 dB(A)	96,6 dB(A)	96,6 dB(A)	94,3 dB(A)	94,3 dB(A)	95,8 dB(A)
Testina	92,6 dB(A)	92,6 dB(A)	93,5 dB(A)	93,5 dB(A)	98,0 dB(A)	98,0 dB(A)	97,6 dB(A)
Incertezza di misura	K = 3,0 dB(A)	K = 3,0 dB(A)	K = 3,0 dB(A)	K = 3,0 dB(A)	K = 3,0 dB(A)	K = 3,0 dB(A)	K = 3,0 dB(A)
Livello di potenza sonora misurato L <sub>wA</sub> (EN ISO 22868)							
Lama	107,1 dB(A)	107,1 dB(A)	107,8 dB(A)	107,8 dB(A)	109,1 dB(A)	109,1 dB(A)	111,7 dB(A)
Testina	106,5 dB(A)	106,5 dB(A)	108,0 dB(A)	108,0 dB(A)	111,8 dB(A)	111,8 dB(A)	113,9 dB(A)
Incertezza di misura	K = 3,0 dB(A)	K = 3,0 dB(A)	K = 3,0 dB(A)	K = 3,0 dB(A)	K = 3,0 dB(A)	K = 3,0 dB(A)	K = 3,0 dB(A)
Livello di potenza sonora garantito	108,0 dB(A)	108,0 dB(A)	109,0 dB(A)	109,0 dB(A)	113,0 dB(A)	113,0 dB(A)	115,0 dB(A)
Livello di vibrazioni misurato sull'impugnatura (EN ISO 22867)							
Lama	9,1 m/s <sup>2</sup>	10,3 m/s <sup>2</sup>	4,42 m/s <sup>2</sup>	6,69 m/s <sup>2</sup>	5,8 m/s <sup>2</sup>	10,28 m/s <sup>2</sup>	7,82 m/s <sup>2</sup>
Testina	6,21 m/s <sup>2</sup>	8,34 m/s <sup>2</sup>	4,66 m/s <sup>2</sup>	5,0 m/s <sup>2</sup>	4,44 m/s <sup>2</sup>	7,96 m/s <sup>2</sup>	7,1 m/s <sup>2</sup>
Incertezza di misura	K = 1,5 m/s <sup>2</sup>	K = 1,5 m/s <sup>2</sup>	K = 1,5 m/s <sup>2</sup>	K = 1,5 m/s <sup>2</sup>	K = 1,5 m/s <sup>2</sup>	K = 1,5 m/s <sup>2</sup>	K = 1,5 m/s <sup>2</sup>

## 14 INFORMAZIONI AGGIUNTIVE RIGUARDO AI VALORI DI CO<sub>2</sub>

Ai sensi dell'articolo 43, paragrafo 4 del regolamento (UE) 2016/1628 siamo tenuti a produrre il valore di CO<sub>2</sub> rilevato nel corso della procedura di omologazione UE.

I valori di CO<sub>2</sub> dei motori Honda con omologazione del tipo UE sono pubblicati all'indirizzo <https://www.al-ko.com/shop/media/al-ko-engines/co2.pdf>.

Questa misura di CO<sub>2</sub> è il risultato del test di un motore (principale) rappresentativo del tipo di

motore o della famiglia di motori in un ciclo di prova fisso in condizioni di laboratorio e non costituisce una garanzia espressa o implicita di prestazioni di un particolare motore.

## 15 SERVIZIO CLIENTI/ASSISTENZA

Per eventuali domande su garanzia, riparazione o pezzi di ricambio si prega di rivolgersi al centro di assistenza AL-KO più vicino. Per reperirlo, consultare il sito Internet all'indirizzo: [www.al-ko.com/service-contacts](http://www.al-ko.com/service-contacts)



## 16 GARANZIA

Elimineremo - a nostra discrezione tramite riparazione o consegna sostitutiva - eventuali difetti di produzione o del materiale dell'apparecchio entro i termini di prescrizione previsti dalla legge per i diritti di ricorso per vizi della cosa. I termini di prescrizione dipendono dalla normativa in vigore nel Paese in cui l'apparecchio è stato acquistato.

I termini della garanzia valgono solo in caso di:      La garanzia decade nei casi seguenti:

- Osservanza delle presenti istruzioni per l'uso
- Tentativi di riparazione in proprio
- Trattamento corretto
- Modifiche tecniche eseguite in proprio
- Uso di pezzi di ricambio originali
- Uso non conforme alla destinazione

Sono esclusi dalla garanzia:

- Danni alla vernice da ricondurre alla normale usura
- Parti soggette a usura che sulla scheda ricambi sono contrassegnate da xxxxxx (x)
- Motori a scoppio (valgono qui le disposizioni di garanzia dei rispettivi costruttori del motore)

Il periodo di garanzia inizia con l'acquisto da parte del primo consumatore finale. Fa fede la data riportata sulla ricevuta di acquisto. Rivolgersi al proprio rivenditore o al centro di assistenza autorizzato più vicino presentando la presente garanzia e la ricevuta di acquisto originale. La presente dichiarazione di garanzia non altera i diritti derivanti da vizi del prodotto spettanti per legge all'acquirente nei confronti del venditore.



**PREVOD ORIGINALNIH NAVODIL****Kazalo vsebine**

1	K tem navodilom za uporabo .....	114	5	Zagon .....	121
1.1	Simboli na naslovnici .....	115	5.1	Pripravite in natočite mešanico bencina in olja .....	121
1.2	Razlaga znakov in opozorilne besede .....	115	6	Upravljanje .....	121
2	Opis izdelka .....	115	6.1	Priprava .....	121
2.1	Namenska uporaba .....	115	6.2	Zagon/zaustavitev motorja (05, 09) .....	122
2.2	Možna predvidljiva napačna raba .....	115	6.3	Podaljševanje rezalne nitke med delovanjem (13) .....	122
2.3	Preostala tveganja .....	115	7	Obnašanje pri delu in delovna tehnika .....	122
2.4	Varnostne naprave in zaščita .....	115	7.1	Obrezovanje .....	123
2.5	Simboli na napravi .....	116	7.2	Košnja .....	123
2.6	Obseg dobave .....	116	8	Vzdrževanje in nega .....	123
2.7	Pregled izdelka (01, 07) .....	116	8.1	Čiščenje/zamenjava filtra za zrak (15) .....	123
2.8	Dovoljeno rezalno orodje .....	117	8.2	Preverjanje/zamenjava filtra za gorivo (16) .....	124
3	Varnostni napotki .....	117	8.3	Vzdrževanje vžigalne svečke (17) .....	124
3.1	Upravljevec .....	117	8.4	Brušenje rezalnika nitke (18) .....	124
3.2	Osebna zaščitna oprema .....	117	8.5	Načrt vzdrževanja .....	124
3.3	Varnost na delovnem mestu .....	118	9	Pomoč pri motnjah .....	126
3.4	Varnost naprave .....	118	10	Transport .....	127
3.5	Varnost oseb, živali in predmetov .....	118	11	Shranjevanje .....	127
3.6	Obremenitve zaradi vibracij .....	118	12	Odstranjevanje .....	127
3.7	Ravnanje z bencinom in oljem .....	119	13	Tehnični podatki .....	128
4	Montaža .....	119	14	Dodatne informacije za vrednosti CO <sub>2</sub> .....	129
4.1	Montaža motorne kose .....	119	15	Servisna služba/servis .....	129
4.1.1	Namestitev glave z nitko (10) .....	119	16	Garancija .....	130
4.1.2	Menjava rezalne nitke (11) .....	120			
4.1.3	Montaža rezalnega lista (04) .....	120			
4.1.4	Montaža ščitnika (12) .....	120			
4.1.5	Montaža zančnega ročaja 126/130/140 L (08) .....	120			
4.1.6	Montaža dvokrakega ročaja 126/130 B (02, 03) .....	120			
4.1.7	Namestitev dvokrakega ročaja 140 B (02) .....	120			
4.1.8	Montaža dvokrakega ročaja 151 B (02, 03) .....	120			
4.1.9	Napeljite nosilni pas 126 B/126 L/130 B/130 L/140 B/140 L/151 B (06) .....	121			

**1 K TEM NAVODILOM ZA UPORABO**

- Nemška različica je izvornik navodil za uporabo. Različice v vseh drugih jezikih so prevodi originalnih navodil za uporabo.
- Navodila za uporabo vedno hranite tako, da jih lahko uporabite, kadar boste potrebovali informacije o napravi.
- Napravo izročite drugim osebam samo skupaj s temi navodili za uporabo.
- Preberite in upoštevajte varnostne napotke in opozorila v teh navodilih za uporabo.

## 1.1 Simboli na naslovnici

Simbol	Pomen
	Pred zagonom obvezno pozorno preberite ta navodila za uporabo. To je pogoj za varno delo in nemoteno delovanje.
	Navodila za uporabo
	Ne uporabljajte bencinske naprave v bližini odprtih plamenov ali virov toplote.

## 1.2 Razlaga znakov in opozorilne besede

**⚠ NEVARNOST!** Označuje neposredno nevarno situacijo, ki bo ob neupoštevanju opozorila povzročila smrt ali hude telesne poškodbe.

**⚠ OPOZORILO!** Označuje možno nevarno situacijo, ki lahko ob neupoštevanju opozorila povzroči smrt ali hude telesne poškodbe.

**⚠ PREVIDNO!** Označuje možno nevarno situacijo, ki lahko ob neupoštevanju opozorila povzroči manjše ali zmerne telesne poškodbe.

**⚠ POZOR!** Označuje situacijo, ki lahko ob neupoštevanju opozorila povzroči materialno škodo.

**ℹ NAPOTEK** Posebni napotki za boljše razumevanje in ravnanje.

## 2 OPIS IZDELKA

### 2.1 Namenska uporaba

Motorna kosa je namenjena obrezovanju mehke trave in podobnega rastja. Motorno koso je treba pri tem voditi vzporedno s tlemi.

Motorna kosa je na voljo v dveh različicah; upoštevajte korake navodil za vašo napravo:

- 126 B, 130 B, 140 B, 151 B: Motorna kosa z dvokrakim ročajem
- 126 L, 130 L, 140 L: Motorna kosa z začnim ročajem

Z napravo delajte samo, ko je popolnoma montirana.

Ta naprava je predvidena izključno za domačo rabo. Vsaka druga uporaba, kot tudi nepooblaščen spremembe in dodatki, je uporaba v nasprotju z namembnostjo, ki bo razveljavila ga-

rancijo in povzročila izgubo skladnosti (oznaka CE) ter zavrnitev vsakršne odgovornosti za škodo, ki jo utri uporabnik ali druga oseba, s strani proizvajalca.

### 2.2 Možna predvidljiva napačna raba

- Ne obrezujte grmovja, žive meje, dreves ali cvetja.
- Naprave med delom ne dvigujte s tal.
- Ne uporabljajte drugega rezalnega orodja, razen rezalnega orodja proizvajalca (glejte *Poglavje 2.8 "dovoljenega rezalnega orodja", stran 117*).

### 2.3 Preostala tveganja

Tudi pri strokovni uporabi naprave vedno ostanejo določena preostala tveganja, ki jih ni mogoče izključiti. Iz vrste in zgradbe naprave je mogoče izpeljati naslednje možne nevarnosti skladno z vsako posamezno uporabo:

- Odmetavanje odrezkov, zemlje in malih kamnov
- Odmetavanje odrezanih delov rezalne nitke
- Če ne nosite zaščite za dihala, lahko vdihnete obrezani material.
- Če ne nosite zaščite za sluh, lahko pride do poškodb sluha.
- Ureznine pri seganju v vrtečo se nitko ali vrteči se rezalni list

### 2.4 Varnostne naprave in zaščita

**⚠ OPOZORILO!** **Nevarnost telesnih poškodb.** Okvarjene in izklopljene varnostne in zaščitne naprave lahko povzročijo hude telesne poškodbe.

- Okvarjene varnostne in zaščitne naprave odajte v popravilo.
- Varnostnih naprav in zaščite nikoli ne izklaplajte.

#### Zaustavitev v sili

V nujnem primeru izklopite motor prek stikala za vklop/izklop.

#### Ščitnik

Ščitnik ščiti upravljalca pred stikom z vrtečo se rezalno nitko in odmetavanimi predmeti.

#### Začni ročaj z distančnikom

Začni ročaj zagotavlja, da noge upravljalca ne morejo priti v bližino vrteče se rezalne nitke.

## 2.5 Simboli na napravi

Simbol	Pomen
	Pri ravnanju bodite posebej previdni!
	Pred zagonom preberite navodila za uporabo!
	Nosite zaščitno čelado, glušnike in zaščitna očala!
	Obujte trdne čevlje!
	Nosite zaščitne rokavice!
	Nevarnost zaradi odmetavanja predmetov!
	Razdalja med napravo in nepooblaščenimi osebami mora biti povsod okrog upravljalca najmanj 15 m.
	Nevarnost pri izteku delovanja.
	Motorne kose nikoli ne uporabljajte z žaginim listom!
	Površina je vroča. Ne dotikajte se!
	Nevarnost požara! Bodite zelo previdni pri ravnanju z bencinom!

## 2.6 Obseg dobave

V obseg dobave so vključene tukaj navedene postavke. Preverite, ali so vsebovane vse postavke:

- Šestrobni ključ
- Ključ za vžigalno svečko
- Razcepka (04/ 8)
- Inbusni vijaki
- 3-zobi rezalni list
- Glava z nitko Fast and Easy, vključno s kolutom z nitko
- Posoda za mešanje goriva
- Nosilni pas

## 2.7 Pregled izdelka (01, 07)

126 B, 130 B, 140 B, 151 B (01)

Št.	Sestavni del
1	Glava z nitko
2	Kotni prenosnik
3	Ščitnik z rezalnikom nitke
4	Dvokraki ročaj
5	Palica
6	Kombiniran ročaj z naslednjo opremo:
7	<ul style="list-style-type: none"> <li>■ Stikalo za vklop/izklop motorja (START (zagon)/STOPP (zaustavitve))</li> </ul>
8	<ul style="list-style-type: none"> <li>■ Zaporna tipka</li> </ul>
9	<ul style="list-style-type: none"> <li>■ Ročica za plin</li> </ul>
10	Blok motorja z naslednjo opremo:
11	<ul style="list-style-type: none"> <li>■ Ohišje filtra za zrak</li> </ul>
12	<ul style="list-style-type: none"> <li>■ Vijak filtra za zrak</li> </ul>
13	<ul style="list-style-type: none"> <li>■ Rezervoar za gorivo</li> </ul>
14	<ul style="list-style-type: none"> <li>■ Pokrov rezervoarja za gorivo</li> </ul>
15	<ul style="list-style-type: none"> <li>■ Ročaj zaganjalnika</li> </ul>
16	<ul style="list-style-type: none"> <li>■ Pokrov vžigalne svečke</li> </ul>
17	<ul style="list-style-type: none"> <li>■ Ročica dušilne lopute</li> </ul>
18	<ul style="list-style-type: none"> <li>■ Vbrizgalna šoba</li> </ul>

## 126 L, 130 L, 140 L (07)

Št.	Sestavni del
1	Glava z nitko
2	Kotni prenosnik
3	Ščitnik z rezalnikom nitke
4	Palica
5	Zančni ročaj
6	Kombiniran ročaj z naslednjo opremo:
7	<ul style="list-style-type: none"> <li>■ Stikalo za vklop/izklop motorja (START (zagon)/STOPP (zaustavitel))</li> </ul>
8	<ul style="list-style-type: none"> <li>■ Zaporna tipka</li> </ul>
9	<ul style="list-style-type: none"> <li>■ Ročica za plin</li> </ul>
10	Blok motorja z naslednjo opremo:
11	<ul style="list-style-type: none"> <li>■ Ohišje filtra za zrak</li> </ul>
12	<ul style="list-style-type: none"> <li>■ Vijak filtra za zrak</li> </ul>
13	<ul style="list-style-type: none"> <li>■ Vbrizgalna šoba</li> </ul>
14	<ul style="list-style-type: none"> <li>■ Rezervoar za gorivo</li> </ul>
15	<ul style="list-style-type: none"> <li>■ Pokrov rezervoarja za gorivo</li> </ul>
16	<ul style="list-style-type: none"> <li>■ Ročica dušilne lopute</li> </ul>
17	<ul style="list-style-type: none"> <li>■ Ročaj zaganjalnika</li> </ul>
18	<ul style="list-style-type: none"> <li>■ Pokrov vžigalne svečke</li> </ul>

### 2.8 Dovoljeno rezalno orodje

Dovoljeno je uporabljati samo tukaj navedeno originalno rezalno orodje proizvajalca:

- Glava z nitko Fast and Easy Semiprofi 115 mm: Št. izdelka 127619
- Glava z nitko Fast and Easy Profi 130 mm: Št. izdelka 127620
- 3-zobi rezalni list: Št. izdelka 112906

**⚠ NEVARNOST! Smrtna nevarnost zaradi rezalnega orodja!** Nedovoljeno rezalno orodje (npr. večdelno kovinsko rezalno orodje z vrtljivo verigo in cepe) ter poškodovano rezalno orodje (npr. razpokano, oluščeno) lahko povzroči hude telesne poškodbe in tudi smrt.

- Uporabljajte samo dovoljeno originalno rezalno orodje proizvajalca.
- Poškodovano rezalno orodje takoj zamenjajte.

Uporaba nedovoljenega rezalnega orodja pomeni neustrezno uporabo (glejte *Poglavje 2.1 "namenska uporaba"*, stran 115)!

## 3 VARNOSTNI NAPOTKI

**⚠ PREVIDNO! Nevarnost poškodb sluha.** Naprava je med delovanjem zelo glasna. To lahko povzroči poškodbe sluha pri upravljavcu in pri drugih osebah in živalih, ki se zadržujejo v bližini.

- Delajte samo z glušniki.
- Ohranite varno razdaljo do drugih oseb in živali ali izklopite napravo, ko se druge osebe ali živali približujejo.

**📖 NAPOTEK** Obvezno se spoznajte z upravljanjem naprave. Zlasti se počite o tem, kako takoj zaustavite napravo.

### 3.1 Upravljevec

- Mladoletniki, mlajši od 16 let, ali osebe, ki niso seznanjene z navodili za uporabo, naprave ne smejo uporabljati. Upoštevajte morebitne posebne predpise v državi uporabe glede minimalne starosti uporabnika.
- Če prvič delate s tovrstno napravo: Trgovec ali drug strokovnjak naj vam pojasni ravnanje z napravo. Lahko se tudi udeležite usposabljanja.
- Kdor dela s to napravo, mora biti dobro opremljen, zdrav in v dobri telesni pripravljenosti. Kdor se zaradi zdravstvenih razlogov ne sme naprezati, mora vprašati svojega zdravnika, ali lahko dela s to napravo.
- Naprave ne smete uporabljati, če ste pod vplivom alkohola, drog ali zdravil.

### 3.2 Osebna zaščitna oprema

- Da preprečite poškodbe na glavi in okončinah ter poškodbe sluha, je treba nositi predpisana oblačila in zaščitno opremo.
- Oblačila morajo biti namenska (tesno se prilegajoča) in vas ne smejo ovirati.
- Osebno zaščitno opremo sestavljajo:
  - glušniki (npr. čepi za ušesa), zlasti pri dnevnem delu več kot 2,5 ure,
  - zaščitna očala,
  - trdni delovni čevlji, ki blažijo tresljaje in udarce,
  - varnostni čevlji z oprijemljivim podplatom in jekleno kapo.

### 3.3 Varnost na delovnem mestu

- Napravo uporabljajte samo na prostem in nikoli v zaprtih prostorih.
- Delajte samo pri dnevni svetlobi ali zelo svetli umetni luči.
- Pred delom odstranite nevarne izdelke in predmete iz delovnega območja, npr. veje, kose stekla, predmete z ostrimi robovi in kovinske predmete, kamne.
- Pazite na varen položaj. Izogibajte se vlažnim, spolzkim tlom.
- Delajte previdno in počasi. Ne tecite. Pazite na ovire.

### 3.4 Varnost naprave

- Napravo uporabljajte samo v naslednjih pogojih:
  - Naprava ni umazana, zlasti ne z bencinom in oljem.
  - Na napravi, zlasti na varovalni mreži, ni nobenih poškodb.
  - Vsi upravljalni elementi delujejo.
  - Vsi deli pribora, predvideni za posamezno vrsto dela, so montirani na napravo.
- Naprave ne preobremenite. Primerna je za lahka dela v gospodinjstvu. Preobremenitve povzročajo poškodbe naprave.
- Med delovanjem nikoli ne zapirajte sesalne in prezračevalne rešetke, da ne pride do pregrevanja motorja.
- Če začne motor neobičajno in močno vibrirati, napravo takoj izklopite. V tem primeru je prišlo do okvare naprave.
- Naprave nikoli ne uporabljajte z obrabljenimi ali okvarjenimi deli. Okvarjene dele vedno nadomestite z originalnimi nadomestnimi deli proizvajalca. Če napravo uporabljate z obrabljenimi ali okvarjenimi deli, zoper proizvajalca ni mogoče uveljavljati nobenih garancijskih zahtevkov.

### 3.5 Varnost oseb, živali in predmetov

- Napravo uporabljajte samo za dela, za katera je predvidena. Neustrezna uporaba lahko povzroči telesne poškodbe in gmotno škodo.
- Stroj vklopite samo, če v delovnem območju ni oseb ali živali.
- Ohranite varno razdaljo do drugih oseb in živali ali izklopite napravo, ko se druge osebe ali živali približujejo.

- Nikoli ne usmerite izpuha motorja proti osebam in živalim ter proti vnetljivim izdelkom in predmetom.
- Ne segajte v sesalno in prezračevalno rešetko, ko motor deluje. Vrteči se deli naprave lahko povzročijo telesne poškodbe.
- Kadar naprave ne potrebujete, jo vedno izklopite, npr. pri menjavi delovnega območja, pri izvajanju vzdrževalnih del in nege ter pri točenju mešanice bencina in olja.
- V primeru nesreče takoj izklopite napravo, da preprečite nadaljnje telesne poškodbe in materialno škodo.
- Naprave nikoli ne uporabljajte z obrabljenimi ali okvarjenimi deli. Odsluženi ali okvarjeni deli naprave lahko povzročijo hude telesne poškodbe.
- Napravo hranite izven dosega otrok.

### 3.6 Obremenitve zaradi vibracij

- Nevarnost zaradi vibriranja  
Dejanska vrednost izpustov vibracij med uporabo naprave lahko odstopa od vrednosti, ki jo navaja proizvajalec. Upoštevajte naslednje vplivne dejavnike pred uporabo oz. med njo:
  - Ali je naprava uporabljana skladno z namensko uporabo?
  - Ali je material izrezan ali obdelan na pravi način?
  - Ali je naprava v stanju, ustreznem za uporabo?
  - Ali je rezalno orodje pravilno naostreno oz. ali je vgrajeno pravilno rezalno orodje?
  - Ali so ročaji in po potrebi izbirni vibracijski ročaji montirani in ali so trdno povezani z napravo?
- Napravo uporabljajte samo s potrebnim številom vrtljajev zгореvalnega motorja, ki je potrebno za posamezno delo. Izogibajte se maksimalnemu številu vrtljajev motorja, da se zmanjšajo hrup in vibracije.
- Nepravilna uporaba in vzdrževanje lahko povečata hrup in vibriranje naprave. To škoduje zdravju. V tem primeru takoj izklopite napravo in poskrbite, da jo popravi pooblaščen servisna delavnica.
- Stopnja obremenitve zaradi vibracij je odvisna od opravljanega dela oz. uporabe naprave. Ocenite jo in vključite ustrezne delovne premore. S tem se bistveno zmanjša obremenitev zaradi vibracij skozi celoten čas dela.

- Daljša uporaba naprave uporabnika izpostavlja vibracijam in lahko povzroči težave z obtokom (»bele prste«). Da bi zmanjšali to tveganje, nosite rokavice in skrbite, da so roke tople. Če zaznate simptome »belih prstov«, takoj poiščite zdravniško pomoč. Med temi simptomi so: otrplost, ščemenje, srbenje, bolečina, popuščanje moči, sprememba barve ali stanja kože. Običajno se ti simptomi pokažejo na prstih ali rokah ali pri utripu. Pri nižjih temperaturah (pod približno 10 °C) se nevarnost poveča.
- Med delovnim dnem naredite daljše premore, da si lahko opomorete od hrupa in vibracij. Delo načrtujte tako, da je uporaba naprav, ki povzročajo močne vibracije, razporejena na več dni.
- Če med uporabo naprave na rokah zaznate nelagodje ali razbarvanje kože, takoj prekinite delo. Vključite ustrezne delovne premore. Brez ustreznih odmorov lahko pride do sindroma vibracij v roki in dlani.
- Zmanjšajte tveganje izpostavljenosti vibracijam. Vzdržujte napravo v skladu z napotki in navodilih za uporabo.
- Če napravo pogosto uporabljate, se obrnite na svojega trgovca, da si priskrbite protivibracijsko opremo (npr. ročaje).
- V delovnem načrtu opredelite, kako je mogoče omejiti obremenitev zaradi vibracij.

### 3.7 Ravnanje z bencinom in oljem

- Nevarnost eksplozije in požara: Zaradi mešanice iztekajočega bencina in zraka se tvori eksplozijsko ozračje. Pri nepravilnem ravnanju z gorivom lahko pride do vzbuha, eksplozije in požara, posledično pa do hudih telesnih poškodb in tudi smrti. Upoštevajte naslednje:
  - Pri ravnanju z bencinom ne kadite.
  - Z bencinom delajte samo na prostem in nikoli v zaprtih prostorih.
  - Obvezno upoštevajte v nadaljevanju navedena pravila za ravnanje.
- Bencin in olje transportirajte in skladiščite izključno v za to predvidenih posodah. Poskrbite, da otroci nimajo dostopa do uskladiščene bencina in olja.
- Da bi preprečili onesnaženje tal (varstvo okolja), pri točenju poskrbite, da se bencin in olje ne razlijeta v zemljo. Za točenje uporabljajte lijak.

- Naprave nikoli ne polnite v zaprtih prostorih. Na tleh lahko pride do kopičenja bencinskih hlapov in s tem do vzbuha ali celo eksplozije.
- Takoj obrišite razlito gorivo z naprave in s tal. Pustite, da se tkanine, s katerimi ste brisali bencin, posušijo na dobro prezračevanem mestu, preden jih odstranite. V nasprotnem primeru lahko pride do nenadnega samovžiga.
- Če ste razlili bencin, se tvorijo bencinski hlapci. Motorja zato ne zaženite na istem mestu, temveč najmanj 3 m stran.
- Preprečite stik kože z mineralnim oljem. Ne vdihujte bencinskih hlapov. Pri točenju vedno nosite rokavice. Redno menjavajte in čistite zaščitna oblačila.
- Pazite na to, da oblačila ne pridejo v stik z bencinom. Če pride bencin na oblačila, takoj zamenjajte oblačila.
- Naprave nikoli ne polnite, dokler motor deluje ali je vroč.

## 4 MONTAŽA

**⚠ OPOZORILO! Nevarnost zaradi nepopolne montaže!** Uporaba nepopolno montirane naprave lahko povzroči hude telesne poškodbe.

- Napravo uporabljajte samo, če je ta v celoti montirana!
- Pred vklopom preverite, da so vse varnostne in zaščitne naprave montirane in delujoče!

**⚠ OPOZORILO! Nevarnost telesnih poškodb zaradi zrahljanih delov naprave.** Deli naprave, ki se zrahljajo med delovanjem, lahko povzročijo hude telesne poškodbe.

- Pritrдите rezalno orodje tako, da se med delovanjem ne more zrahljati.

### 4.1 Montaža motorne kose

#### 4.1.1 Namestitev glave z nitko (10)

1. Natakните sojemalno ploščo (10/1) na vodilni nastavek (10/2) kotnega gonila.
2. Za blokiranje vstavite šestrobni ključ (10/3) v odprtino v sojemalni plošči (10/1).
3. Privijte glavo z nitko (10/4) na kotno gonilo in jo zategnite.

**Napotek:** *Levi navoj! Kolut nitke privijte v levo!*

#### 4.1.2 Menjava rezalne nitke (11)

1. Obrnite vrtljivi gumb (11/1) tako, da se bo puščica (11/2, 11/3) ujemala s črtico.
2. Potisnite rezalno nitko v odprtino (11/4), da bo rezalna nitka na obeh straneh enako dolga.
3. Navijte rezalno nitko na kolut: Obračajte vrtljivi gumb (11/1) v smeri puščice (11/5), dokler ne bo rezalna nitka na obeh straneh še približno 10 cm štrlela iz koluta.

#### 4.1.3 Montaža rezalnega lista (04)

**⚠ OPOZORILO! Nevarnost hudih telesnih poškodb!** Če je varovalna matica (04/5) obrabljena, se lahko rezalni list med delovanjem zrahlja in povzroči hude telesne poškodbe.

- Obvezno montirajte priloženo razcepko (04/8).
1. Motorno koso položite tako, da je rezalna glava obrnjena navzgor.
  2. Nataknite sojemalno ploščo (04/1) na vodilni nastavek (04/2) kotnega gonila.
  3. Rezalni list (04/3) položite na sojemalno ploščo (04/1), da bo izvrtina rezalnega lista točno na vodilnem obroču sojemalne plošče.
  4. Nataknite prirobnico (04/4) na rezalni list (04/3) tako, da bo ploska stran obrnjena proti nožu.
  5. Nataknite pahljačasto podložko (04/5).
  6. Privijte pritrdilno matico (04/6) na vodilni nastavek (04/2). Pri tem vstavite šestrobni ključ (04/7) v predvideno izvrtino in ga pritrdite s ključem za vžigalno svečko.  
**Napotek:** *Levi navoj!*
  7. Zavarujte pritrdilno matico (04/6) z razcepko (04/8).

#### 4.1.4 Montaža ščitnika (12)

1. Položite 2 kovinski ploščici (12/1) na ščitnik (12/2).
2. S 4 vijaki M5 x 16 (12/3) pritrdite na ročaj (12/4).
3. Potisnite kavelj (12/5) v rezalno letev, da se zaskoči.

#### 4.1.5 Montaža zančnega ročaja 126/130/140 L (08)

1. Položite gumasto manšeto (08/1) prek palice (08/2).
2. Položite zančni ročaj (08/3) z zgornje strani držalo ročaja (08/4) s spodnje strani okrog gumaste manšete.

3. Vstavite inbusni vijak (08/5) z zgornje strani in matico (08/6) s spodnje strani in ju privijte skupaj. Ta korak ponovite z drugimi inbusnimi vijaki in maticami.
4. Trdno privijte vse inbusne vijake.

#### 4.1.6 Montaža dvokrakega ročaja 126/130 B (02, 03)

1. Položite gumasto manšeto (02/1) prek palice.
2. S štirimi inbusnimi vijaki (02/2) privijte spodnjo ležajno skodelo (02/3) in držalo ročaja (02/4) prek gumaste manšete (02/1).
3. Vstavite dvokraki ročaj (02/5) v spodnje držalo ročaja (02/4).
4. S štirimi inbusnimi vijaki (02/7) pritrdite zgornjo ležajno skodelo (02/6) na držalo ročaja (02/4).
5. Dvokraki ročaj poravnajte tako, da je razmik A manjši od razmika B (03/A, 03/B).  
**Napotek:** *Z dvokrakim ročajem vedno vodite motorno koso desno od telesa. Oba razmika sta pravilna takrat, ko je sredina rezalne glave poravnana s sredino telesa.*

#### 4.1.7 Namestitev dvokrakega ročaja 140 B (02)

1. Položite vzmet (02/1) v držalo na palici.
2. Postavite spodnjo ležajno skodelo (02/2) na vzmet.
3. Položite ozačeno (valovito) območje palice ročaja (02/3) v spodnjo skodelo (02/2) držala ročaja. Zgornja ležajna skodela (02/4) se mora zaskočiti v spodnjo ležajno skodelo (02/2).
4. S pritrdilnim vijakom (02/5) pritrdite zgornjo ležajno skodelo (02/4) na spodnjo ležajno skodelo (02/2).  
**Napotek:** *Postavitev držala na palici se lahko individualno prilagodi.*
5. Trdno zategnite pritrdilni vijak (02/5).

#### 4.1.8 Montaža dvokrakega ročaja 151 B (02, 03)

1. Odvijte 3 inbusne vijake držala ročaja in snemite zgodnjo ležajno skodelo držala ročaja.
2. Dvokraki ročaj vstavite v spodnjo ležajno skodelo.
3. S tremi inbusnimi vijaki pritrdite zgornjo ležajno skodelo na spodnjo ležajno skodelo.
4. Dvokraki ročaj poravnajte tako, da je razmik A manjši od razmika B (03/A, 03/B).  
**Napotek:** *Z dvokrakim ročajem vedno vodite motorno koso desno od telesa. Oba razmika sta pravilna takrat, ko je sredina rezalne glave poravnana s sredino telesa.*



#### 4.1.9 Napeljite nosilni pas 126 B/126 L/130 B/130 L/140 B/140 L/151 B (06)

Glejte sliko (06).

## 5 ZAGON

**I NAPOTEK** Pred vsakodnevnim zagonom, po padcu ali po drugih udarcih preverite, da naprava ni poškodovana. Poskrbite za popravilo pred uporabo.

### 5.1 Pripravite in natočite mešanico bencina in olja

**POZOR!** Nevarnost poškodb motorja. Čisti bencin povzroča poškodbe in popolni izpad motorja. V tem primeru garancijski zahtevki do proizvajalca niso veljavni.

- Motor vedno uporabljajte z mešanico bencina in olja v predpisanem razmerju.

#### Priprava mešanice bencina in olja

Za 2-taktni motor potrebujete:

- neosvinčen, svež bencin z oktanskim številom najmanj 90. Bencin, ki je skladiščen več kot 2 meseca, povzroča obloge in motnje delovanja motorja.
- Visokokakovostno sintetično olje za 2-taktne motorje

Iz teh dveh sestavin pripravite mešanico bencina in olja v razmerju 50:1:

Razmerje mešanja	Bencin [liter]	Olje za 2-taktne motorje [mililitri]
50 delov bencina: 1 del olja za 2-taktne motorje	1 l	20 ml
	3 l	60 ml
	5 l	100 ml

- Natočite bencin in olje za 2-taktne motorje v posodo za mešanje goriva (za količine glejte tabelo, odvisno od velikosti posode za mešanje goriva).
- Zaprte posodo za mešanje goriva in jo večkrat močno pretresite, da se bencin in olje dobro premešata.

#### Točenje mešanice bencina in olja (14)

- Napravo postavite na ravno, stabilno površino. Pokrov (14/1) rezervoarja za gorivo mora biti obrnjen navzgor.
- Pokrov (14/1) rezervoarja za gorivo, rezervoar za gorivo (14/2) in sosednje dele naprave

obrišite do čistega, da pri točenju mešanice bencina in olja v rezervoar za gorivo ne vstopi umazanija.

- Počasi odvijte pokrov rezervoarja za gorivo, da se lahko mešanica bencina in zraka, ki je pod tlakom, iz rezervoarja za gorivo počasi sprosti v okolico. Pokrov naj ostane viseti na rezervoarju za gorivo.
- Vstavite lijak (14/3) v polnilni nastavek (14/4) rezervoarja za gorivo.
- Natočite vnaprej pripravljeno mešanico bencina in olja iz posode za mešanje goriva (14/5) do spodnjega roba nastavka za točenje v rezervoar za gorivo, vendar ne več.
- Snemite lijak in z roko privijte pokrov.
- Razlito mešanico bencina in olja obrišite z naprave in površine, na kateri je stala.

## 6 UPRAVLJANJE

### 6.1 Priprava



#### Pred zagonom

- Motorno koso položite naravnost in brez ovir na tla. Rezalno orodje se ne sme dotikati nobenih predmetov in tudi ne tal.

#### Med zagonom

- Ne stojte na palici, da ne pride do poškodb palice ali kotnega gonila, ki je v njej.
- Postavite se v stabilen položaj in trdno primite prirobnico ohišja motorne kose.

#### Nastavitve ročice dušilne lopute

	
CHOKE	RUN

#### Hladni zagon

Ko je motor hladen, tj. če več kot 5 minut ni deloval, se izvede »hladni zagon«.

#### Topli zagon

Če je motor še segret od delovanja, tj. kmalu po izklopu, se izvede »topli zagon«. Dušilna loputa se pri tem ne uporablja.

## 6.2 Zagon/zaustavitev motorja (05, 09)

**F NAPOTEK** S funkcijo »Ready to Start« (Pripravljeno za zagon) je stikalo za vklop/izklop vedno v položaju za vklop. Za zaustavitev naprave potisnite stikalo za vklop/izklop v položaj za izklop. Po aktiviranju stikala se le-to znova vrne v položaj za vklop.

**F NAPOTEK** Ročica dušilne lopute se samodejno ponastavi. Ob takojšnjem zagonu motorja se z aktiviranjem ročice za plin ročica dušilne lopute samodejno vrne v položaj RUN (zagon).

### Hladni zagon

- Ročico dušilne lopute (05/4, 09/4) obrnite v položaj CHOKE (dušilna loputa).
- Približno 7–10-krat na kratko in močno pritisnite vžigalno kapico (05/5, 09/5).
- Zagon motorja:**
  - Napravo z eno roko trdno pritisnite ob tla.
  - Z drugo roko najprej previdno in počasi povlecite ročaj zaganjalnika (05/6, 09/6), da začitite upor, nato pa odločno in hitro povlecite navzgor, da znova začitite upor (pribl. 1 dolžino roke).
  - Pustite, da se vrstica zaganjalnika znova navije, ne da bi spustili ročaj zaganjalnika.
  - Prejšnje korake večkrat ponovite, dokler se motor ne zažene ali izklopi.
  - Ročico dušilne lopute (05/4, 09/4) obrnite v položaj RUN (zagon).
  - Napravo z eno roko trdno pritisnite ob tla.
  - Z drugo roko najprej previdno in počasi povlecite ročaj zaganjalnika (05/6, 09/6), da začitite upor, nato pa odločno in hitro povlecite navzgor, da znova začitite upor (pribl. 1 dolžino roke).
  - Pustite, da se vrstica zaganjalnika znova navije, ne da bi spustili ročaj zaganjalnika.
  - Prejšnje korake večkrat ponovite, dokler se motor ne zažene in ne deluje.
- Pustite motor nekaj minut delovati, da se segreje.

### Topli zagon

Če je motor še segret od delovanja, tj. kmalu po izklopu, se izvede »topli zagon«. Dušilna loputa se pri tem ne uporablja.

- (Opcijsko) ročico dušilne lopute (05/4, 09/4) obrnite v položaj CHOKE (dušilna loputa) in jo takoj znova obrnite v položaj RUN (zagon). Samodejno se nastavi polovični plin.
  - Napravo z eno roko trdno pritisnite ob tla.
  - Z drugo roko najprej previdno in počasi povlecite ročaj zaganjalnika (05/6, 09/6), da začitite upor, nato pa odločno in hitro povlecite navzgor, da znova začitite upor (pribl. 1 dolžino roke).
  - Pustite, da se vrstica zaganjalnika znova navije, ne da bi spustili ročaj zaganjalnika.
  - Prejšnje korake večkrat ponovite, dokler se motor ne zažene in ne deluje.

Motor deluje s hitrostjo praznega teka.

**Napotek:** *Znova pritisnite ročico za plin, ko motor ne deluje več.*

### Zaustavitev motorja

- Sprostite ročico za plin (05/2, 09/3) in pustite motor teči v prostem teku.
- Postavite stikalo za vklop/izklop (05/1, 09/1) v položaj STOPP (zaustavitev) in ga držite eno sekundo.
- Počakajte, da se rezalno orodje ustavi.

## 6.3 Podaljševanje rezalne nitke med delovanjem (13)

Rezalna nitka se med delovanjem skrajšuje in ceфра.

- Motor naj deluje s polnim plinom.
- Z glavo z nitko (13/1) se med delom vedno znova dotaknite trave (13/a). S tem se novi del rezalne nitke odvijte s koluta nitke in obrabljeni konec nitke se odreže z rezalnikom nitke (13/2).

## 7 OBNAŠANJE PRI DELU IN DELOVNA TEHNIKA

- Vedno pazite na stabilen položaj.
- Nikoli ne izvajajte del na gladkem, drsečem pobočju.
- Pri delih na pobočjih vedno stojte za rezalnim orodjem.
- Med obrezovanjem in košenjem motor vedno pustite delovati v zgornjem območju števila vrtljajev, saj motorna kosa v tem območju najboljše prizrejuje.

## Če je rezalna nitka zataknjena

Visoka trava ali goščava lahko zatakne rezalno nitko.

- Preprečevanje zatikanja: Visoko travo obrežite v več korakih. Vedno se premikajte od zgoraj navzdol.
- Pri blokadi: Takoj izklopite motor in držite napravo na višini, da se motor ne poškoduje.

### 7.1 Obrezovanje

- Držite napravo stran od občutljivih rastlin.

#### Obrezovanje na majhno višino

- Vodite rezalno glavo rahlo nagnjeno naprej, tako da rezalna nitka reže tik nad tlemi.
- Vedno obrezujte stran od telesa.

#### Obrezovanje ob ograjah in na temeljih

- Napravo vodite previdno in počasi, da se rezalna nitka ne dotika trdih ovir.

**I NAPOTEK** Obrezovanje ob kamnitih zidovih, temeljih, ograjah in drevesih povzroča povečano obrabo nitke.

#### Obrezovanje ob deblih

- Previdno in počasi vodite napravo ob deblu, da se rezalna nitka ne dotika lubja.
- Pri tem obrezujte z leve na desno okrog debela.
- S konico rezalne glave zgrabite travo in plevel in rahlo nagnite rezalno glavo naprej.

### 7.2 Košnja

- Vodite rezalno glavo vodoravno v enakomernem loku z ene strani na drugo.
- Vedno držite rezalno glavo vzporedno s tlemi.
- Višjo travo je treba kositi v več korakih. Vedno se premikajte od zgoraj navzdol.
- Naprava najučinkoviteje kosi pri veliki hitrosti. Zato naprave ne preobremenite s košenjem visoke trave.
- Rezalno glavo nagnite v kot 30°, da kosite s konico rezalne glave. Počasi stopajte naprej.
- Z napravo nikoli ne kosite neposredno proti trdim oviram (npr. stenam), temveč kosite stransko. S tem prihranite rezalno nitko.

## 8 VZDRŽEVANJE IN NEGA

**⚠ NEVARNOST! Smrtna nevarnost zaradi nepravilnega vzdrževanja.** Če vzdrževalna dela izvajajo nekvalificirane osebe ali če se uporabljajo neodobreni nadomestni deli, lahko med delovanjem pride do hudih telesnih poškodb in tudi smrti.

- Nikoli ne odstranjujte varnostnih naprav in jih nikoli ne izklaplajte.
- Uporabljajte samo dovoljene originalne nadomestne dele.
- Z rednim in pravilnim vzdrževanjem skrbite, da je naprava v delujočem in čistem stanju.

**⚠ PREVIDNO! Nevarnost telesnih poškodb.** Predmeti z ostrimi robovi in premikajoči se predmeti lahko povzročijo telesne poškodbe.

- Pri vzdrževalnih delih, negi in popravilih vedno nosite zaščitne rokavice!

Pravilno vzdrževanje in nega sta nujna za ohranjanje funkcionalnosti in varnosti naprave. Upoštevajte naslednje točke:

- Vzdrževalna dela in nego izvajajte samo, če imate potrebno znanje in orodje.
- Počakajte, da se motor popolnoma ohladi.
- Obrabljene in poškodovane dele naprave zamenjajte izključno z originalnimi nadomestnimi deli proizvajalca.
- Vzdrževalnih del in neg, ki jih ta navodila za uporabo ne navajajo, ne smete sami izvajati. V ta namen natočite servis pri pooblaščenih servisnih delavnicah. V primeru kršitev garancija proizvajalca ugasne.

Intervali vzdrževalnih del in neg so na voljo v načrtu vzdrževanja (glejte *Poglavje 8.5 "načrt vzdrževanja"*, stran 124).

Uporabljajte samo dovoljeno rezalno orodje (glejte *Poglavje 2.8 "dovoljeno rezalno orodje"*, stran 117)!

### 8.1 Čiščenje/zamenjava filtra za zrak (15)

**POZOR! Nevarnost poškodb motorja.** Delovanje motorja brez filtra za zrak povzroča hude poškodbe motorja!

- Naprave nikoli ne uporabljajte brez filtra za zrak.
- Redno čistite filter za zrak.
- Zamenjajte poškodovani filter za zrak.

1. Demontirajte filter za zrak:
  - Odvijte filter za zrak (15/1), da se pokrov ohišja filtra za zrak (15/2) sprost.
  - Izvlecite pokrov ohišja filtra za zrak.
  - Izvlecite peno filtra (15/3) iz okvirja (15/4).
2. Očistite peno filtra (15/3):
  - Ožemite peno filtra in jo nato operite z milom in vodo. Ne uporabljajte bencina ali drugih topil!
  - Pustite, da se pena filtra temeljito posuši, da v njej ne bo več vode. Vlažen filter lahko povzroči otežen zagon motorja.
3. S krpo temeljito obrišite ohišje filtra za zrak.
4. Zamenjajte peno filtra (15/3):
  - Peno filtra zamenjajte, ko ni več elastična ali ko se razpada.
5. Montirajte filter za zrak:
  - Vstavite peno filtra (15/3) v okvir (15/4).
  - Nataknite in držite pokrov ohišja filtra za zrak (15/2).
  - Privijte vijak filtra za zrak (15/1), da se pokrov ohišja filtra za zrak pritrdi.

## 8.2 Preverjanje/zamenjava filtra za gorivo (16)

Klobučevinasti filter za gorivo je v rezervoarju za gorivo in je nataknjen na sesalno glavo. Ko filter za gorivo otrdi, ko je umazan ali zamašen, v motor priteče manj goriva. V tem primeru je treba zamenjati filter za gorivo.

Priporočeno je, da ta dela opravi pooblaščen servisna delavnica.

## 8.3 Vzdrževanje vžigalne svečke (17)

1. Odstranite vžigalno svečko:
  - Odklopite konektor vžigalne svečke (17/1).
  - S ključem za vžigalno svečko (17/2) odvijte vžigalno svečko (17/3).
2. Preverite iskrenje vžigalne svečke:
  - Če je vžigalna svečka porjavela: Motor pravilno deluje in vžigalna svečka je v redu. Po potrebi: S fino žično krtačo (17/4) previdno očistite vžigalno svečko.

- Če je vžigalna svečka sajasta, oljnata, zaskorjena, staljena ali premoščena: Vžigalna svečka je okvarjena. Zamenjajte vžigalno svečko z novo. Uporabite predpisano vrsto vžigalne svečke (glejte *Poglavje 13 "Tehnični podatki", stran 128*).
- Če je po krajšem času vžigalna svečka znova okvarjena, je treba motor in nastavitve uplinjača preveriti v pooblaščen servisni delavnici.

3. Preverjanje razmika med elektrodama:
  - Z listnim merilnikom (17/5) preverite, ali je razmik med elektrodama (17/6) 0,6–0,7 mm. Če ni, previdno udarite elektrodi skupaj ali ju upognite narazen.
4. Ob predpisanem intervalu ali ko je vžigalna svečka okvarjena:
  - Zamenjajte vžigalno svečko z novo. Uporabite predpisano vrsto vžigalne svečke (glejte *Poglavje 13 "Tehnični podatki", stran 128*).
5. Vgradite vžigalno svečko:
  - Pazite na to, da je tesnilni obroč vžigalne svečke (17/7) na vžigalni svečki.
  - Vžigalno svečko znova privijte z roko in privijte s ključem za vžigalno svečko (pritezni moment 12–15 Nm).
  - Znova nataknite konektor vžigalne svečke.

## 8.4 Brušenje rezalnika nitke (18)

1. Odvijte pritrdilne vijake (18/1).
2. Rezalnik nitke (18/2) vpnite v primež in ga nabrusite s pilo. Pilite samo v eno smer.
3. Znova pritrdite rezalnik nitke s pritrdilnimi vijaki na ščitnik (18/3). Privijte pritrdilne vijake.

## 8.5 Načrt vzdrževanja

Naslednja dela lahko uporabnik opravi sam. Vsa običajna vzdrževalna dela, servisiranje in popravila mora opraviti pooblaščen servisna delavnica.

**i NAPOTEK** Pri večji obremenitvi in višjih temperaturah bodo morda potrebni intervali vzdrževanja, krajši od navedenih v zgornji tabeli.

Dejavnost	enkrat po 5 obratovalnih urah	pred vsako uporabo	tedensko	vsakih 50 obratovalnih ur	vsakih 100 obratovalnih ur	po potrebi	pred sezono košnje, letno	vsakih 5 let
<b>Uplinjač</b>								
preverjanje prostega teka		X						
<b>Filter za zrak</b>								
čiščenje		X						
zamenjava						X		
<b>Vžigalna svečka</b>								
preverjanje razmika med elektrodama, po potrebi nastavitvev				X				
zamenjava					X	X		
<b>Dovod hladnega zraka</b>								
čiščenje			X			X	X	
<b>Zvočna izolacija</b>								
vizualni pregled in pregled stanja		X						
<b>Rezervoar za gorivo</b>								
čiščenje				X			X	
<b>Filter za gorivo</b>								
zamenjava								X
<b>Upravljalni elementi</b>								
stikalo za vklop/izklop, zaporna tipka, ročica za plin, vrvica zaganjalnika		X						
<b>Vsi dosegljivi vijaki (razen nastavitvenih vijakov)</b>								
zategnitev	X					X	X	
<b>Celotna naprava</b>								
vizualni pregled in pregled stanja		X						
čiščenje			X			X	X	

## 9 POMOČ PRI MOTNJAH

**i NAPOTEK** Pri motnjah, ki niso navedene v tej tabeli ali ki jih ne morete sami odpraviti, se obrnite na našo servisno službo.

### **⚠ PREVIDNO!** Nevarnost telesnih poškodb.

Predmeti z ostrimi robovi in premikajoči se predmeti lahko povzročijo telesne poškodbe.

- Pri vzdrževalnih delih, negi in popravilih vedno nosite zaščitne rokavice!
- Izklopite napravo!

Motnja	Vzrok	Ukrep
<b>Motor se ne zažene ali se le težko zažene.</b>	Zagon motorja je nepravilno izveden.	glejte <i>Poglavje 6.2 "Zagon/zaustavitve motorja"</i> , stran 122
	Vžigalna svečka je umazana ali okvarjena ali razmik med elektrodama ni ustrezen.	glejte <i>Poglavje 8.3 "Vzdrževanje vžigalne svečke (17)"</i> , stran 124
	Filter za zrak je umazan.	Čiščenje/zamenjava filtra za zrak (15)
	Filter za gorivo je obrabljen.	glejte <i>Poglavje 8.2 "Preverjanje/zamenjava filtra za gorivo (16)"</i> , stran 124
	Nastavitve uplinjača niso pravilne.	Obrnite se na pooblaščen servisno delavnico.
	Ročica dušilne lopute je v položaju CHOKE (dušilne lopute).	Premaknite ročico dušilne lopute v položaj RUN (delovanje).
<b>Motor se zažene, vendar je moč motorja nizka.</b>	Ročica dušilne lopute je v položaju CHOKE (dušilne lopute).	Premaknite ročico dušilne lopute v položaj RUN (delovanje).
	Filter za zrak je umazan.	glejte <i>Poglavje 8.1 "Čiščenje/zamenjava filtra za zrak (15)"</i> , stran 123
	Filter za gorivo je obrabljen.	glejte <i>Poglavje 8.2 "Preverjanje/zamenjava filtra za gorivo (16)"</i> , stran 124
	Nastavitve uplinjača niso pravilne.	Obrnite se na pooblaščen servisno delavnico.
<b>Motor ne deluje enakomerno in število vrtljajev motorja se pri dodajanju plina ne poveča.</b>	Vžigalna svečka je umazana ali okvarjena ali razmik med elektrodama ni ustrezen.	glejte <i>Poglavje 8.3 "Vzdrževanje vžigalne svečke (17)"</i> , stran 124
	Nastavitve uplinjača niso pravilne.	Obrnite se na pooblaščen servisno delavnico.
<b>Izpusti motorja so močni, plin je modrikast.</b>	Delež olja v mešanici bencina in olja je prevelik.	Natočite mešanico bencina in olja v pravilnem razmerju. glejte <i>Poglavje 5.1 "Pripravite in natočite mešanico bencina in olja"</i> , stran 121
	Nastavitve uplinjača niso pravilne.	Obrnite se na pooblaščen servisno delavnico.

Motnja	Vzrok	Ukrep
<b>Motor začne neobičajno in močno vibrirati.</b>	Deli naprave/motorja so zrahljani in/ali poškodovani.	<ol style="list-style-type: none"> <li>1. Zaustavite motor.</li> <li>2. Preglejte napravo glede poškodb.</li> <li>3. Preverite vžigalno svečko, glejte <i>Poglavje 8.3 "Vzdrževanje vžigalne svečke (17)", stran 124</i></li> <li>4. Obrnite se na pooblaščen servisno delavnico.</li> </ol>

## 10 TRANSPORT

### Prenašanje naprave med delovnimi območji

1. Izklopite motor.
2. Natakните transportno zaščito na rezalni list.
3. Trdno primite motorno koso na bloku motorja in ročaju.
4. Previdno stopite do naslednjega delovnega območja. Ne ogrožajte drugih oseb in živali.

### Prevoz naprave v vozilu

1. Če je mogoče: Izpraznite rezervoar tako, da pustite motor delovati v praznem teku.
2. Izklopite motor.
3. Natakните transportno zaščito na rezalni list.
4. Preprečite prevračanje naprave pri vožnji in iztekanje mešanice bencina in olja:
  - Napravo položite na tla tako, da je pokrov rezervoarja za gorivo obrnjen navzgor. Rezervoar za gorivo mora biti zaprt.
  - Fiksirajte napravo na tla.

## 11 SHRANJEVANJE

Če naprave ne boste uporabljali več kot 2–3 mesece, so za preprečitev poškodb potrebna naslednja dela:

1. Izpraznite rezervoar za gorivo:
  - Pustite motor delovati tako dolgo, da se sam izklopi. Takrat v rezervoarju za gorivo in v uplinjaču ni več mešanice bencina in olja in se ne morejo tvoriti obloge.
2. Očistite napravo:
  - Celotno napravo in dele pribora obrišite s krpo. Ne uporabljajte bencina ali drugih topil.
  - Odstranite umazanijo iz vseh odprtih naprav (npr. odprtih za hlajenje motorja).

3. Naoljite valj:
  - Počakajte, da se naprava popolnoma ohladi.
  - Izvlecite konektor vžigalne svečke in odvijte vžigalno svečko (glejte *Poglavje 8.3 "Vzdrževanje vžigalne svečke (17)", stran 124*)
  - V odprtino za vžigalno svečko nanesite nekaj kapljic olja.
  - Počasi vlecite ročaj zaganjalnika, da se bat premakne in da se olje porazdeli po valju.
  - Znova privijte vžigalno svečko in priklopite konektor vžigalne svečke.

4. Natakните transportno zaščito na rezalni list.
5. Napravo po možnosti skladiščite na suhem mestu.

### **PREVIDNO! Nevarnost telesnih poškodb.**

Če je naprava med skladiščenjem dostopna otrokom in nepooblaščenim osebam, lahko pride do telesnih poškodb.

- Napravo hranite izven dosega otrok in nepooblaščenih oseb.

## 12 ODSTRANJEVANJE



- Bencin in motorno olje ne sodita med gospodinjne odpadke ali odtok, temveč jih je treba ločeno oddati na posebnem zbirnem mestu!
- Pred odstranjevanjem naprave morate izprazniti rezervoar za gorivo in posodo za motorno olje!
- Embalaža, naprava in dodatna oprema so izdelani iz materialov, ki so primerni za recikliranje, in jih je treba ustrezno odstraniti.

## 13 TEHNIČNI PODATKI

	126 B	126 L	130 B	130 L	140 B	140 L	151 B
Številka izdelka	127610	127611	127612	127613	127614	127615	127616
Suha teža	5,2 kg	4,9 kg	6,0 kg	5,5 kg	7,7 kg	7,2 kg	8,5 kg
Tip motorja	Zračno hla- jeni 2-taktni motor, 1 valj	Zračno hla- jeni 2-taktni motor, 1 valj	Zračno hla- jeni 2-taktni motor, 1 valj	Zračno hla- jeni 2-taktni motor, 1 valj	Zračno hla- jeni 2-taktni motor, 1 valj	Zračno hla- jeni 2-taktni motor, 1 valj	Zračno hla- jeni 2-taktni motor, 1 valj
■ Gibna prostor- nina	25,4 cm <sup>3</sup>	25,4 cm <sup>3</sup>	29,5 cm <sup>3</sup>	29,5 cm <sup>3</sup>	29,5 cm <sup>3</sup>	29,5 cm <sup>3</sup>	50,8 cm <sup>3</sup>
■ Maksimalna moč motorja	0,8 kW/ 8.000 min <sup>-1</sup>	0,8 kW/ 8.000 min <sup>-1</sup>	0,9 kW/ 9500 min <sup>-1</sup>	0,9 kW/ 9500 min <sup>-1</sup>	1,5 kW/ 8500 min <sup>-1</sup>	1,5 kW/ 8500 min <sup>-1</sup>	1,9 kW/ 8500 min <sup>-1</sup>
■ Maksimalno število vrtljajev	12.000 min <sup>-1</sup>	12.000 min <sup>-1</sup>	12.000 min <sup>-1</sup>	12.000 min <sup>-1</sup>	11000 min <sup>-1</sup>	11000 min <sup>-1</sup>	11000 min <sup>-1</sup>
■ Število vrtljajev v prostem teku	3.200 (±200) min <sup>-1</sup>	3.200 (±200) min <sup>-1</sup>	3.200 (±200) min <sup>-1</sup>	3.200 (±200) min <sup>-1</sup>	2800 (±280) min <sup>-1</sup>	2800 (±280) min <sup>-1</sup>	2800 (±280) min <sup>-1</sup>
■ Vžigalna sveč- ka	L8RTC/ BPMR7A/ BPMR6A/ RCJ6Y	L8RTC/ BPMR7A/ BPMR6A/ RCJ6Y	L8RTC/ BPMR7A/ BPMR6A/ RCJ6Y	L8RTC/ BPMR7A/ BPMR6A/ RCJ6Y	L8RTC/ BPMR7A/ BPMR6A/ RCJ6Y	L8RTC/ BPMR7A/ BPMR6A/ RCJ6Y	L8RTC/ BPMR7A/ BPMR6A/ RCJ6Y
■ Vžig	elektronski	elektronski	elektronski	elektronski	elektronski	elektronski	elektronski
■ Sklopka	centrifugal- na sklopka	centrifugal- na sklopka	centrifugal- na sklopka	centrifugal- na sklopka	centrifugal- na sklopka	centrifugal- na sklopka	centrifugal- na sklopka
■ Prostornina po- sode (bencin)	0,65 l	0,65 l	0,65 l	0,65 l	0,78 l	0,78 l	0,78 l
■ Bencin	neosvinčen, najmanj 90- oktanski	neosvinčen, najmanj 90- oktanski	neosvinčen, najmanj 90- oktanski	neosvinčen, najmanj 90- oktanski	neosvinčen, najmanj 90- oktanski	neosvinčen, najmanj 90- oktanski	neosvinčen, najmanj 90- oktanski
■ Olje	sintetično, za 2-taktne motorje	sintetično, za 2-taktne motorje	sintetično, za 2-taktne motorje	sintetično, za 2-taktne motorje	sintetično, za 2-taktne motorje	sintetično, za 2-taktne motorje	sintetično, za 2-taktne motorje
■ Razmerje me- šanice goriva [bencin:olje za 2-taktne motor- je]	50:1	50:1	50:1	50:1	50:1	50:1	50:1
Ročaj	Dvokraki ročaj	Zančni ročaj	Dvokraki ročaj	Zančni ročaj	Dvokraki ročaj	Zančni ročaj	Dvokraki ročaj
Širina reza s kolu- tom nitke (premer)	415 mm	415 mm	415 mm	415 mm	415 mm	415 mm	415 mm
Premer rezalne ni- tke	2,5 mm	2,5 mm	2,5 mm	2,5 mm	2,5 mm	2,5 mm	2,5 mm
Premer rezalnega lista	255 mm	255 mm	255 mm	255 mm	255 mm	255 mm	255 mm



	126 B	126 L	130 B	130 L	140 B	140 L	151 B
Število vrtljajev orodja	maks. 9.000 (±500) min <sup>-1</sup>	maks. 9.000 (±500) min <sup>-1</sup>	maks. 9.000 (±500) min <sup>-1</sup>	maks. 9.000 (±500) min <sup>-1</sup>	maks. 8000 (±500) min <sup>-1</sup>	maks. 8000 (±500) min <sup>-1</sup>	maks. 8000 (±500) min <sup>-1</sup>
Izmerjena raven zvočnega tlaka L <sub>pA</sub> (v skladu s standardom EN ISO 22868)							
Nož	92,9 dB(A)	92,9 dB(A)	96,6 dB(A)	96,6 dB(A)	94,3 dB(A)	94,3 dB(A)	95,8 dB(A)
Glava z nitko	92,6 dB(A)	92,6 dB(A)	93,5 dB(A)	93,5 dB(A)	98,0 dB(A)	98,0 dB(A)	97,6 dB(A)
Negotovost meritve	K = 3,0 dB(A)	K = 3,0 dB(A)	K = 3,0 dB(A)	K = 3,0 dB(A)	K = 3,0 dB(A)	K = 3,0 dB(A)	K = 3,0 dB(A)
Izmerjena ravenzvočne moči L <sub>WA</sub> (v skladu s standardom EN ISO 22868)							
Nož	107,1 dB(A)	107,1 dB(A)	107,8 dB(A)	107,8 dB(A)	109,1 dB(A)	109,1 dB(A)	111,7 dB(A)
Glava z nitko	106,5 dB(A)	106,5 dB(A)	108,0 dB(A)	108,0 dB(A)	111,8 dB(A)	111,8 dB(A)	113,9 dB(A)
Negotovost meritve	K = 3,0 dB(A)	K = 3,0 dB(A)	K = 3,0 dB(A)	K = 3,0 dB(A)	K = 3,0 dB(A)	K = 3,0 dB(A)	K = 3,0 dB(A)
Zajamčena moč zvoka	108,0 dB(A)	108,0 dB(A)	109,0 dB(A)	109,0 dB(A)	113,0 dB(A)	113,0 dB(A)	115,0 dB(A)
Izmerjena ravntresljajev na ročaju (v skladu s standardom EN ISO 22867)							
Nož	9,1 m/s <sup>2</sup>	10,3 m/s <sup>2</sup>	4,42 m/s <sup>2</sup>	6,69 m/s <sup>2</sup>	5,8 m/s <sup>2</sup>	10,28 m/s <sup>2</sup>	7,82 m/s <sup>2</sup>
Glava z nitko	6,21 m/s <sup>2</sup>	8,34 m/s <sup>2</sup>	4,66 m/s <sup>2</sup>	5,0 m/s <sup>2</sup>	4,44 m/s <sup>2</sup>	7,96 m/s <sup>2</sup>	7,1 m/s <sup>2</sup>
Negotovost meritve	K = 1,5 m/s <sup>2</sup>	K = 1,5 m/s <sup>2</sup>	K = 1,5 m/s <sup>2</sup>	K = 1,5 m/s <sup>2</sup>	K = 1,5 m/s <sup>2</sup>	K = 1,5 m/s <sup>2</sup>	K = 1,5 m/s <sup>2</sup>

## 14 DODATNE INFORMACIJE ZA VREDNOSTI CO<sub>2</sub>

V skladu s četrtem odstavkom 43. člena Uredbe (EU) 2016/1628 smo v okviru evropske homologacije obvezani navesti izmerjeno vrednost CO<sub>2</sub>.

Vrednost CO<sub>2</sub> pri motorjih Honda z evropsko homologacijo so objavljene na

<https://www.al-ko.com/shop/media/al-ko-engines/co2.pdf>.

Ta meritev CO<sub>2</sub> je rezultat preizkušanja (običajnega) motorja, ki je značilen za tip motorja oz.

družino motorjev, v fiksnem preizkusnem ciklu v laboratorijskih pogojih in ne predstavlja nobene izrecne ali naznačene garancije za zmogljivost določenega motorja.

## 15 SERVISNA SLUŽBA/SERVIS

V primeru vprašanj glede garancije, popravil ali nadomestnih delov se obrnite na najbližjo servisno delavnico AL-KO. Najdete jo na naslednjem naslovu:

[www.al-ko.com/service-contacts](http://www.al-ko.com/service-contacts)

## 16 GARANCIJA

Morebitne napake materiala ali proizvodne napake na napravi bomo znotraj zakonskega obdobja veljavnosti, ki velja za garancijske zahtevke, po naši izbiri opravili s popravilom ali nadomestilom. Obdobje veljavnosti garancije je odvisno od veljavne zakonodaje v državi, v kateri je bila naprava kupljena.

Naša garancija velja samo, če:

- so ta navodila za uporabo upoštevana,
- je bila naprava strokovno uporabljena,
- so bili uporabljeni originalni nadomestni deli.

Garancija preneha veljati, če:

- so bili izvedeni samovoljni poskusi popravila,
- so bile izvedene samovoljne tehnične spremembe,
- naprava ni bila uporabljena v skladu z namenom uporabe.

Garancija ne velja za:

- poškodbe laka, ki so posledica normalne uporabe,
- obrabne dele, ki so na kartici nadomestnih delov označeni z okvirjem .
- Motorji z notranjim izgorevanjem (za te veljajo garancijska določila posameznih proizvajalcev motorja)



Garancija začne veljati, ko napravo kupi prvi končni uporabnik. Velja datum na računu. S to izjavo in originalnim potrdilom o nakupu se obrnite na vašega prodajalca ali na najbližjo pooblaščen servisno službo. Ta izjava ne vpliva na zakonske garancijske zahtevke, ki jih ima kupec do prodajalca.

## PRIJEVOD ORIGINALNIH UPUTA ZA UPORABU

### Sadržaj

1	Informacije o Uputama za uporabu.....	131	5	Stavljanje u pogon.....	138
1.1	Simboli na naslovnoj stranici.....	132	5.1	Pravljenje i punjenje mješavine benzin-ulje .....	138
1.2	Objašnjenja oznaka i signalnih riječi ..	132	6	Upravljanje .....	138
2	Opis proizvoda.....	132	6.1	Priprema .....	138
2.1	Namjenska uporaba.....	132	6.2	Pokretanje/zaustavljanje motora (05, 09) .....	138
2.2	Moguća predvidiva nepravilna uporaba .....	132	6.3	Produljivanje rezne niti tijekom rada (13) .....	139
2.3	Ostale opasnosti .....	132	7	Ponašanje pri radu i radna tehnika .....	139
2.4	Sigurnosni i zaštitni uređaji .....	132	7.1	Šišanje .....	139
2.5	Simboli na uređaju .....	133	7.2	Košnja.....	140
2.6	Opseg isporuke .....	133	8	Održavanje i njega .....	140
2.7	Pregled proizvoda (01, 07).....	133	8.1	Čišćenje/zamjena filtra zraka (15) .....	140
2.8	Odobreni rezni alati .....	134	8.2	Provjera/zamjena filtra goriva (16).....	141
3	Sigurnosne napomene.....	134	8.3	Održavanje svječiće (17) .....	141
3.1	Korisnik .....	134	8.4	Oštrenje nitne kosilice (18) .....	141
3.2	Osobna zaštitna oprema .....	134	8.5	Plan održavanja .....	141
3.3	Sigurnost na radnome mjestu .....	135	9	Pomoć u slučaju smetnji.....	142
3.4	Sigurnost uređaja .....	135	10	Transport .....	143
3.5	Sigurnost ljudi, životinja i imovine .....	135	11	Skladištenje.....	144
3.6	Opterećenje vibracijama .....	135	12	Zbrinjavanje.....	144
3.7	Rukovanje benzinom i uljem .....	136	13	Tehnički podaci .....	144
4	Montaža .....	136	14	Dodatne informacije za vrijednosti CO2 ....	146
4.1	Montiranje motornog trimera .....	136	15	Korisnička služba/Servis .....	146
4.1.1	Montiranje nitne glave (10).....	136	16	Jamstvo .....	146
4.1.2	Zamjena rezne niti (11).....	136			
4.1.3	Montiranje lista noža (04) .....	137	<b>1</b>	<b>INFORMACIJE O UPUTAMA ZA UPORABU</b>	
4.1.4	Montaža štitnika (12) .....	137	■	Kod njemačke verzije radi se o originalnim uputama za uporabu. Sve ostale jezične verzije prijevodi su originalnih uputa za uporabu.	
4.1.5	Montiranje ručke „Loop“ 126/130/140 L (08) .....	137	■	Ove Upute za uporabu držite na lako dostupnom mjestu kako bi vam bile pri ruci kada vam zatrebaju informacije o uređaju.	
4.1.6	Montiranje ručke „Bike“ 126/130 B (02, 03).....	137	■	Uređaj prosljeđujte drugim osobama samo s ovim Uputama za uporabu.	
4.1.7	Montiranje ručke „Bike“ 140 B (02) .....	137	■	Pročitajte i slijedite sigurnosne napomene i upozorenja iz ovih Uputa za uporabu.	
4.1.8	Montiranje ručke „Bike“ 151 B (02, 03) .....	137			
4.1.9	Polaganje remena za nošenje 126 B/126 L/130 B/130 L/140 B/140 L/151 B (06) .....	137			

## 1.1 Simboli na naslovnoj stranici

Simbol	Značenje
	Prije prvog korištenja obavezno pažljivo pročitajte ove Upute za uporabu. To je preduvjet sigurnog rada i rukovanja bez smetnji.
	Upute za uporabu
	Benzinski uređaj nikada nemojte koristiti blizu otvorenog plamena ili izvora topline.

## 1.2 Objašnjenja oznaka i signalnih riječi

**⚠ OPASNOST!** Pokazuje neposrednu opasnost koja – ako se ne izbjegne – uzrokuje smrt ili tešku ozljedu.

**⚠ UPOZORENJE!** Pokazuje potencijalnu opasnost koja bi – ako se ne izbjegne – mogla uzrokovati smrt ili tešku ozljedu.

**⚠ OPREZ!** Pokazuje potencijalnu opasnost koja bi – ako se ne izbjegne – mogla uzrokovati manju ili umjerenu ozljedu.

**⚠ POZOR!** Pokazuje situaciju koja bi – ako se ne izbjegne – mogla uzrokovati materijalnu štetu.

**ℹ NAPOMENA** Posebne napomene za bolju razumljivost i rukovanje.

## 2 OPIS PROIZVODA

### 2.1 Namjenska uporaba

Motorni trimmer namijenjen je za rezanje mekane trave i sličnog raslinja. Motorni trimmer pritom se mora voziti paralelno s tlom.

Motorni trimmer dostupan je u dvije varijante; uzmi-te u obzir korake iz uputa koje su predviđene za vaš uređaj:

- 126 B, 130 B, 140 B, 151 B: Motorni trimmer s „Bike“ ručkom
- 126 L, 130 L, 140 L: Motorni trimmer s ručkom „Loop“

Uređajem se smije raditi samo kada je potpuno montiran.

Ovaj je uređaj namijenjen za primjenu u privatnom području. Svaka druga uporaba i nedozvoljene pregradnje ili ugradnje smatrat će se po-

grešnom primjenom i bit će temelj za ukidanje jamstva kao i za gubitak sukladnosti (oznake CE) i odbacivanje svake odgovornosti proizvođača u odnosu na štete za korisnika ili trećih strana.

### 2.2 Moguća predvidiva nepravilna uporaba

- Nemojte rezati grmlje, živice, drveće ni cvijeće.
- Tijekom rada uređaj nemojte podizati od tla.
- Nemojte upotrebljavati nijedan drugi rezni alat osim originalnog alata ovog proizvođača (vidi *Poglavlje 2.8 "Odobreni rezni alati", stranica 134*).

### 2.3 Ostale opasnosti

Čak i kad se uređaj ispravno koristi, uvijek postoji određeni preostali rizik koji se ne može isključiti. Iz vrste i konstrukcije uređaja mogu proizaći sljedeće potencijalne opasnosti, ovisno o primjeni:

- izbacivanje odrezanog materijala, zemlje i kamenčića
- razbacivanje odrezanih dijelova rezne niti
- udisanje čestica odrezanog materijala ako se ne nosi zaštitna dišnih puteva.
- oštećenje sluha ako se ne nosi zaštitna sluha.
- posjekotine kod hvatanja unutar rotirajućih reznih niti ili rotirajućeg lista noža

### 2.4 Sigurnosni i zaštitni uređaji

**⚠ UPOZORENJE!** **Opasnost od ozljeda.** Neispravni i deaktivirane sigurnosne i zaštitne naprave mogu izazvati teške ozljede.

- Pobrinite se za popravak sigurnosnih i zaštitnih naprava.
- Nikada ne isključujte sigurnosne i zaštitne naprave.

### Zaustavljanje u nuždi

U slučaju nužde, motor isključite pomoću prekidača za uključivanje/isključivanje.

### Štitnik

Štitnik štiti korisnika od kontakta s rotirajućom reznom nit i izbačenim objektima.

### Ručka „Loop“ s razmačnikom

„Loop“-ručka jamči da stopala rukovatelja ne dođu u blizinu rotirajuće rezne niti.

## 2.5 Simboli na uređaju

Simbol	Značenje
	Poseban oprez pri rukovanju!
	Prije pokretanja pročitajte upute za uporabu!
	Nositi kacigu, zaštitu za uši i zaštitu za oči!
	Nosite čvrstu obuću!
	Nosite zaštitne rukavice!
	Opasnost od izbačenih predmeta!
	Razmak između uređaja i osobe koja ne rukuje strojem u cijelom krugu oko korisnika mora biti 15 m.
	Opasnost kod zaustavnog hoda.
	Motorna kosa ne smije se upotrebljavati s listom pile!
	Vruća površina. Ne doticati!
	Opasnost od požara! Poseban oprez pri rukovanju benzinom!

## 2.6 Opseg isporuke

U opseg isporuke spadaju ovdje navedene stavke. Provjerite jesu li sadržane sve stavke:

- Šesterokutni ključ
- Ključ za svjeće
- Rascjepka (04/8)
- Vijci s unutarnjim šesterostranim prihvatom
- List noža s 3 zuba
- Nitna glava Fast and Easy, uključujući svitak niti
- Boca za miješanje goriva
- Remen za nošenje

## 2.7 Pregled proizvoda (01, 07)

### 126 B, 130 B, 140 B, 151 B (01)

Br.	Dio
1	Nitna glava
2	Kutni prijenosnik
3	Štitnik s rezačem niti
4	„Bike“-ručka
5	Vratilo
6	Kombinirana ručka sa sljedećim elementima:
7	<ul style="list-style-type: none"> <li>■ Sklopka za uključivanje/isključivanje motora (START/STOPP)</li> </ul>
8	<ul style="list-style-type: none"> <li>■ Tipka za blokadu</li> </ul>
9	<ul style="list-style-type: none"> <li>■ Poluga gasa</li> </ul>
10	Blok motora s:
11	<ul style="list-style-type: none"> <li>■ Kućište filtra zraka</li> </ul>
12	<ul style="list-style-type: none"> <li>■ Vijak filtra zraka</li> </ul>
13	<ul style="list-style-type: none"> <li>■ Spremnik goriva</li> </ul>
14	<ul style="list-style-type: none"> <li>■ Zatvarač spremnika goriva</li> </ul>
15	<ul style="list-style-type: none"> <li>■ Ručka pokretača</li> </ul>
16	<ul style="list-style-type: none"> <li>■ Poklopac svjeće</li> </ul>
17	<ul style="list-style-type: none"> <li>■ Poluga prigušnika</li> </ul>
18	<ul style="list-style-type: none"> <li>■ Aktivator</li> </ul>

## 126 L, 130 L, 140 L (07)

Br.	Dio
1	Nitna glava
2	Kutni prijenosnik
3	Štitnik s rezačem niti
4	Vratilo
5	Ručka „Loop“
6	Kombinirana ručka sa sljedećim elementima:
7	<ul style="list-style-type: none"> <li>■ Sklopka za uključivanje/isključivanje motora (START/STOPP)</li> </ul>
8	<ul style="list-style-type: none"> <li>■ Tipka za blokadu</li> </ul>
9	<ul style="list-style-type: none"> <li>■ Poluga gasa</li> </ul>
10	Blok motora s:
11	<ul style="list-style-type: none"> <li>■ Kućište filtra zraka</li> </ul>
12	<ul style="list-style-type: none"> <li>■ Vijak filtra zraka</li> </ul>
13	<ul style="list-style-type: none"> <li>■ Aktivator</li> </ul>
14	<ul style="list-style-type: none"> <li>■ Spremnik goriva</li> </ul>
15	<ul style="list-style-type: none"> <li>■ Zatvarač spremnika goriva</li> </ul>
16	<ul style="list-style-type: none"> <li>■ Poluga prigušnika</li> </ul>
17	<ul style="list-style-type: none"> <li>■ Ručka pokretača</li> </ul>
18	<ul style="list-style-type: none"> <li>■ Poklopac svjeće</li> </ul>

## 2.8 Odobreni rezni alati

Potrebno je upotrebljavati samo ovdje navedeni originalni rezni alat proizvođača:

- Nitna glava Fast and Easy, poluprofesionalna, 115 mm: Kat. br. 127619
- Nitna glava Fast and Easy, profesionalna, 130 mm: Kat. br. 127620
- List noža s 3 zuba: Kat. br. 112906

**⚠ OPASNOST!** **Opasnost po život od reznog alata!** Neodobreni rezni alat (npr. višedijelni metalni rezni alat s okretnim lancima i udarnim noževima), kao i oštećeni rezni alat (npr. pukotine, lomovi) mogu dovesti do teških ozljeda pa čak i smrti.

- Upotrebljavajte samo originalni rezni alat proizvođača.
- Odmah zamijenite oštećeni rezni alat.

Uporaba neodobrenog reznog alata ne spada u pravilnu uporabu (vidi *Poglavlje 2.1 "Namjenska uporaba", stranica 132!*)

## 3 SIGURNOSNE NAPOMENE

**⚠ OPREZ!** **Opasnost od oštećenja sluha.** Uređaj je tijekom rada iznimno glasan. To može prouzročiti oštećenje sluha rukovatelja i osoba i životinja u blizini.

- Radite samo sa zaštitom za uši.
- Održavajte sigurnosni razmak od ljudi i životinja ili isključite uređaj ako mu se približavaju ljudi i životinje.

**ⓘ NAPOMENA** Obavezno se upoznajte s upravljanjem uređaja. Posebno naučite kako uređaj trenutno zaustaviti.

## 3.1 Korisnik

- Osobe mlađe od 16 godina ili osobe koje nisu upoznate s uputama za uporabu ne smiju koristiti uređaj. Uzmite u obzir postojeće nacionalne sigurnosne propise koji određuju minimalnu dob korisnika.
- Ako po prvi puta radite s uređajem te vrste: Neka vam prodavač ili drugi stručnjak objasni rukovanje uređajem. Ili pohađajte tečaj o tome.
- Svatko tko radi s ovim uređajem mora biti odmoran, zdrav i u dobrom stanju. Svatko kome nije dopušteno raditi iz zdravstvenih razloga, mora se raspitati kod liječnika može li raditi s ovim uređajem.
- Uređaj ne koristite pod utjecajem alkohola, droga ili lijekova.

## 3.2 Osobna zaštitna oprema

- Da biste izbjegli ozljede na glavi i udovima kao i oštećenja sluha, potrebno je nositi propisanu odjeću i zaštitnu opremu.
- Odjeća mora biti namjenska (usko pristajati) i ne smije vas ometati pri radu.
- Osobna zaštitna oprema obuhvaća sljedeće:
  - zaštita za uši (npr. naušnjaci), posebno u slučaju dnevnog radnog vremena preko 2,5 sata
  - zaštitne naočale
  - čvrste radne rukavice, s apsorpcijom vibracija i udara
  - sigurnosne cipele s hrapavim potplatom i čeličnom kapom

### 3.3 Sigurnost na radnome mjestu

- Uređajem rukujte samo na otvorenom i nikada u zatvorenim prostorima.
- Radite samo po dnevnom svjetlu ili vrlo jakom umjetnom osvjetljenju.
- Prije rada uklonite opasne proizvode i predmete iz radnog područja, npr. granje, staklene elemente, oštre predmete, metalne dijelove, kamenje.
- Pazite na to da čvrsto stojite. Izbjegavajte mokra, skliska tla.
- Tijekom rada se krećite oprezno i sporo. Nemojte trčati. Pazite na prepreke.

### 3.4 Sigurnost uređaja

- Uređaj koristite samo u sljedećim uvjetima:
  - Uređaj nije onečišćen, posebno ne benzinom i uljem.
  - Uređaj ne pokazuje znakove oštećenja, posebno ne na štitniku.
  - Svi upravljački elementi funkcioniraju.
  - Svi dodatni dijelovi potrebni za određeni način rada montirani su na uređaj.
- Ne preopterećujte uređaj. Predviđen je za radove u privatnom području. Preopterećivanja uzrokuju oštećenja uređaja.
- Pri radu nikada nemojte zapriječiti usisnu i ventilacijsku rešetku kako se motor ne bi pregrijao.
- Ako motor nepravilno radi i počne jako vibrirati, odmah isključite uređaj. U tom slučaju postoji kvar na uređaju.
- Uređaj nikada ne koristite s istrošenim ili neispravnim dijelovima. Neispravne dijelove uvijek zamijenite originalnim zamjenskim dijelovima proizvođača. Ako se koristi uređaj s istrošenim ili neispravnim dijelovima, proizvođač neće prihvatiti nikakve zahtjeve za primjenu uvjeta iz jamstva.

### 3.5 Sigurnost ljudi, životinja i imovine

- Uređaj koristite samo za radove za koje je predviđen. Nenamjenska uporaba može prouzročiti ozljede i oštećenja imovine.
- Uključite uređaj samo kada se u radnom području ne nalaze osobe ni životinje.
- Održavajte sigurnosni razmak od ljudi i životinja ili isključite uređaj ako mu se približavaju ljudi i životinje.
- Ispušni mlaz motora nikada ne okrećite prema ljudima i životinjama, kao ni prema zapaljivim proizvodima i predmetima.

- Nikada ne hvatajte rešetke za usis i ventilaciju dok motor radi. Rotirajući dijelovi uređaja mogu uzrokovati ozljede.
- Uređaj uvijek isključite kada ga ne trebate, npr. kod promjene radnog područja i radova održavanja i čišćenja te prilikom punjenja mješavinom benzina i ulja.
- Odmah isključite uređaj kada se dogodi nezgoda kako biste izbjegli daljnje ozljede i materijalnu štetu.
- Uređaj nikada ne koristite s istrošenim ili neispravnim dijelovima. Dotrajali ili neispravni dijelovi uređaja mogu izazvati teške ozljede.
- Uređaj držite izvan dohvata djece.

### 3.6 Opterećenje vibracijama

- Opasnost od vibracija  
Stvarna vrijednost emisije vibracija tijekom uporabe uređaja može odstupati od vrijednosti koju je naveo proizvođač. Prije odnosno tijekom uporabe obratite pozornost na sljedeće faktore:
  - Koristi li se uređaj u skladu s propisima?
  - Reže li se odn. obrađuje li se materijal na pravilan način?
  - Je li uređaj u ispravnom stanju za uporabu?
  - Je li rezni alat pravilno naoštren odnosno je li ugrađen pravi rezni alat?
  - Je li montirana ručka i po potrebi antibi-bracijska ručka te jesu li pravilno učvršćene na uređaj?
- Uređaj neka radi samo na broju okretaja motora s unutarnjim sagorijevanjem koji je potreban za određeni posao. Izbjegavajte maksimalni broj okretaja kako bi se smanjila buka i vibracije.
- Nepravilna uporaba i održavanje mogu povećati buku i vibracije uređaja. To uzrokuje oštećenje zdravlja. U tom slučaju odmah isključite uređaj te ga dajte na popravak u ovlaštenu servisnu radionicu.
- Stanjan vibracijskog opterećenja ovisi o poslu koji se obavlja odnosno o primjeni uređaja. Procijenite ga i uvedite stanke u radu. Time se značajno smanjuje vibracijsko opterećenje tijekom cjelokupnog vremena rada.
- Produžena uporaba uređaja uzrokuje vibracije rukovatelja i može prouzročiti probleme s cirkulacijom („bijeli prsti“). Kako bi se izbjegao taj rizik, nosite rukavice i ruke održavajte toplima. Ako se pojavi neki simptom „bijelih

prstiju", odmah posjetite liječnika. U te simptome spadaju: gubitak osjeta, gubitak osjetljivosti, trnci, svrbež, bol, gubitak snage, promjena boje ili stanja kože. Obično se ti simptomi odnose na prste, šake ili puls. Kod niskih temperatura (cca ispod 10 °C) povećava se opasnost.

- Provodite dulje stanke tijekom radnog dana kako biste se mogli oporaviti od buke i vibracija. Svoj posao isplanirajte tako da se upotreba uređaja koji stvaraju snažne vibracije rasporedi na nekoliko dana.
- Ako primijetite neugodan osjećaj ili promjenu boje kože na rukama tijekom uporabe uređaja, odmah prestanite raditi. Provodite dovoljno stanke. Bez dovoljnih stanke u radu može doći do pojave sindroma vibrirajućih šaka/ruku.
- Smanjite rizik od izlaganja vibracijama. Uređaj održavajte sukladno uputama u radnom priručniku.
- Ako se uređaj često koristi, obratite se svom prodavaču za kupnju dodatne opreme za zaštitu od vibracija (npr. ručke).
- U planu rada odredite kako se opterećenje vibracijama može ograničiti.

### 3.7 Rukovanje benzinom i uljem

- Opasnost od eksplozije i požara: Ispušanjem mješavine benzin-zrak nastaje eksplozivna atmosfera. Brzo sagorijevanje, eksplozija i požar pri nepropisnom rukovanju s gorivom mogu dovesti do ozbiljnih ozljeda pa čak i smrti. Uvažite sljedeće:
  - Nemojte pušiti dok rukujete s benzinom.
  - Benzinom rukujte samo na otvorenom i nikada u zatvorenim prostorima.
  - Obavezno poštujujte pravila ponašanja navedena u nastavku.
- Benzin i ulje transportirajte i skladištite samo u odobrenim spremnicima. Osigurajte da djeca nemaju pristup spremljenom benzinu i ulju.
- Da biste izbjegli onečišćenje tla (zaštita okoliša), uvjerite se da benzin ili ulje ne prodiru u zemlju tijekom punjenja gorivom. Pri punjenju spremnika upotrijebite lijevak.
- Uređaj nikada ne puniti gorivom u zatvorenom prostoru. Na podu može doći do akumulacije benzinskih para, što može dovesti do eksplozivne vatre ili eksplozije.
- Sa uređaja i tla odmah obrišite proliveno gorivo. Pustite da se tekstil kojim ste obrisali benzin osuši na dobro prozračenom mjestu prije

nego što ga spremite. U protivnom može doći do iznenadnog samozapaljenja.

- Ako ste prollili benzin, stvaraju se pare benzina. Stoga nemojte motor pokrenuti na istome mjestu, već najmanje 3 m dalje.
- Izbjegavajte doticaj kože s proizvodima mineralnog ulja. Nemojte udisati pare benzina. Uvijek pri punjenju gorivom nosite zaštitne rukavice. Redovito mijenjajte zaštitnu odjeću.
- Pazite na to da vaša odjeća ne dolazi u kontakt s benzinom. Ako benzin dospije na vašu odjeću, odmah je zamijenite.
- Uređaj nikada nemojte puniti gorivom dok motor radi ili je vruć.

## 4 MONTAŽA

**⚠ UPOZORENJE! Opasnost od ozljeda zbog nepotpune montaže!** Rad nepotpuno montiranog uređaja može izazvati teške ozljede.

- Uređajem radite samo ako je u cijelosti sklopljen!
- Prije uključivanja provjerite da li su svi sigurnosni i zaštitni mehanizmi na raspolaganju i ispravni!

**⚠ UPOZORENJE! Opasnost od ozljede zbog dijelova uređaja koji se otpuštaju.** Dijelovi uređaja koji se otpuštaju tijekom rada mogu izazvati teške ozljede.

- Učvrstite rezni alat tako da se tijekom rada ne može otpustiti.

### 4.1 Montiranje motornog trimera

#### 4.1.1 Montiranje nitne glave (10)

1. Natakните pločicu zahvatnika (10/1) na trnu za vođenje (10/2) kutnog prijenosnika.
2. Za blokadu šesterokutni ključ (10/3) utaknite u provrt pločice zahvatnika (10/1).
3. Nitnu glavu (10/4) vijcima pričvrstite na kutni prijenosnik i zategnite.

**Napomena: Lijevi navoj! Svitek niti zategnite suprotno od kazaljke sata!**

#### 4.1.2 Zamjena rezne niti (11)

1. Okretnu glavu (11/1) okrenite tako da strelica (11/2, 11/3) naliježe na crtu.
2. Reznu nit (11/4) uvlačite u otvor dok ne bude jednake duljine na obje strane nitne glave.
3. Reznu nit uvrtite u nitnu glavu: Okretni gumb (11/1) okrećite sukladno strelici (11/5) tako dugo dok rezna nit ne bude na obje strane izvirivala još 10 cm iz nitne glave.



### 4.1.3 Montiranje lista noža (04)

**⚠ UPOZORENJE! Opasnost od teških ozlje-  
da!** Zbog dotrajalog lepezastog diska (04/5) list  
noža može se opustiti tijekom rada i prouzročiti  
ozbiljne ozljede.

- Obvezno montirajte isporučenu rascjepku (04/8).
- 1. Motorni trimer položite tako da je rezna glava okrenuta prema gore.
- 2. Natakните pločicu zahvatnika (04/1) na trn za vođenje (04/2) kutnog prijenosnika.
- 3. List noža (04/3) položite na pogonski disk (04/1) tako da provrt lista noža leži točno na vodećem krugu pogonskog diska.
- 4. Priрубnicu (04/4) natakните na list noža (04/3) tako da plosnata strana pokazuje prema sječivu.
- 5. Natakните lepezasti disk (04/5).
- 6. Pritegnite pričvrсну maticu (04/6) na trnu za vođenje (04/2). U tu svrhu utakните šestero-  
kutni ključ (04/7) u predviđene provrte i zate-  
gnite ključem za svječice.  
**Napomena:** *Lijevi navoj!*
- 7. Učvrstite pričvrсне matice (04/6) rascjepkom (04/8).

### 4.1.4 Montaža štitnika (12)

- 1. 2 Položite metalne listiće (12/1) na štitnik (12/2).
- 2. S pomoću 4 vijka M5x16 (12/3) pričvrstite na osovinu (12/4).
- 3. Kuke (12/5) pritisnite u rezu letvu dok tamo ne uskoče na svoje mjesto.

### 4.1.5 Montiranje ručke „Loop“ 126/130/140 L (08)

- 1. Postavite gumenu manžetu (08/1) preko vratila (08/2).
- 2. Ručku „Loop“ (08/3) postavite s gornje strane, a držač ručke (08/4) s donje strane oko gumene manžete.
- 3. Utakните vijak s unutarnjim šesterostranim prihvatom (08/5) s gornje i maticu (08/6) s donje strane i labavo pričvrstite. Ovaj korak ponovite s preostalim vijcima s unutarnjim šesterostranim prihvatom i maticama.
- 4. Učvrstite sve vijke s unutarnjim šesterostranim prihvatom.

### 4.1.6 Montiranje ručke „Bike“ 126/130 B (02, 03)

- 1. Gumenu manžetu (02/1) stavite preko vratila.
- 2. S četiri vijka s unutarnjim šesterostranim prihvatom (02/2) zavrnite donje kućište ležaja (02/3) i držač ručke (02/4) preko gumene manžete (02/1).
- 3. "Bike"-ručku (02/5) položite u držač ručke (02/4).
- 4. S četiri vijka s unutarnjim šesterostranim prihvatom (02/7) zavrnite gornje kućište ležaja (02/6) na držač drške (02/4).
- 5. Bike ručku poravnajte tako da udaljenost A bude manja od udaljenosti B (03/A, 03/B).  
**Napomena:** *S Bike ručkom motorni trimer uvijek vodite desno od tijela. Ove dvije udaljenosti su ispravne ako se sredina rezne glave podudara sa sredinom tijela.*

### 4.1.7 Montiranje ručke „Bike“ 140 B (02)

- 1. Umetnite oprugu (02/1) u držač u dršci.
- 2. Postavite donje kućište ležaja (02/2) na oprugu.
- 3. Označeno (naborano) područje šipke ručke (02/3) položite u donje kućište ležaja (02/2) držača ručke. Gornje kućište ležaja (02/4) mora se uglaviti u donje kućište ležaja (02/2).
- 4. Vijkom za blokadu (02/5) pričvrstite gornje kućište ležaja (02/4) na donje kućište ležaja (02/2).

**Napomena:** *Dosjed držača može se zasebno pomicati na dršci.*

- 5. Čvrsto pritegnite vijak za blokadu (02/5).

### 4.1.8 Montiranje ručke „Bike“ 151 B (02, 03)

- 1. Otpustite tri vijka s unutarnjim šesterostranim prihvatom na držaču ručke i skinite gornje kućište ležaja s držača ručke.
- 2. Ručku „Bike“ umetnite u donje kućište ležaja.
- 3. Trima vijcima s unutarnjim šesterostranim prihvatom pričvrstite gornje kućište ležaja na donje kućište ležaja.
- 4. Bike ručku poravnajte tako da udaljenost A bude manja od udaljenosti B (03/A, 03/B).  
**Napomena:** *S Bike ručkom motorni trimer uvijek vodite desno od tijela. Ove dvije udaljenosti su ispravne ako se sredina rezne glave podudara sa sredinom tijela.*

### 4.1.9 Polaganje remena za nošenje 126 B/126 L/130 B/130 L/140 B/140 L/151 B (06)

Pogledajte grafički prikaz (06).

## 5 STAVLJANJE U POGON

**F NAPOMENA** Prije dnevnog puštanja u rad, ispuštanja ili druge vrste udaraca prekontrolirajte ima li oštećenja na uređaju. Prije primjene ih dajte na popravak.

### 5.1 Pravljenje i punjenje mješavine benzin-ulje

**POZOR!** **Opasnost od oštećenja motora.** Čisti benzin uzrokuje oštećenje i ukupni kvar motora. U tom slučaju gubi se pravo na jamstvena potraživanja prema proizvođaču.

- Motor uvijek neka radi s mješavinom benzin-ulje u propisanom omjeru.

#### Napravite mješavinu benzin-ulje

Za 2-taktni motor potrebno vam je:

- Bezolovni, svježi benzin s oktanskim brojem minimalno 90. Benzin koji je uskladišten dulje od 2 mjeseca, stvara talog i smetnje u radu motora.
- Visokokvalitetno sintetičko ulje za 2-taktne motore.

Napravite mješavinu benzin-ulje od ove dvije komponente u omjeru 50:1:

Omjer miješanja	Benzin [litre]	2-taktno ulje [mililitar]
50 dijelova benzina: 1 dio 2-taktnog ulja	1 l	20 ml
	3 l	60 ml
	5 l	100 ml

- Napunite benzin i 2-taktno ulje u bocu za miješanje goriva (količine pogledajte u tablici, prema veličini boce za miješanje goriva).
- Zatvorite bocu za miješanje goriva i više puta snažno protresite, tako da se benzin i ulje dobro međusobno promiješaju.

#### Punjenje mješavine benzin-ulje (14)

- Uređaj postavite na ravnu, stabilnu površinu. Zatvarač (14/1) spremnika goriva mora biti okrenut prema gore.
- Zatvarač (14/1) spremnika goriva, spremnik goriva (14/2) i okolne dijelove uređaja u potpunosti obrišite kako prilikom punjenja mješavinom benzina i ulja u spremnik goriva ne bi dospjela prljavština.
- Zatvarač spremnika goriva polako odvrnite, tako da se mješavina benzina i zraka koja je pod tlakom može iz spremnika goriva polako

otpuštati u okolinu. Zatvarač na spremnik goriva pustite da visi.

- Utaknite lijevak (14/3) u nastavak za punjenje (14/4) na spremniku goriva.
- Pripremljenu mješavinu benzin-ulje iz boce za miješanje goriva (14/5) ulijte u spremnik goriva do donjeg ruba nastavka za punjenje, ali ne preko njega.
- Izvadite lijevak te zatvarač čvrsto pritegnite.
- Razlivenu mješavinu benzin-ulje obrišite sa uređaja i poda.

## 6 UPRAVLJANJE

### 6.1 Priprema

#### Prije pokretanja

- Motorni trimer položite na tlo, ravno i bez prepreka. Rezni alat ne smije doticati predmete, kao ni tlo.

#### Tijekom pokretanja

- Nemojte ga postavljati da stoji na vratilu kako biste izbjegli oštećivanje vratila ili kutnog prijenosnika smještenog u vratilu.
- Zauzmite sigurno uporište i sigurno učvrstite motorni trimer na prirubnici kućišta.

#### Položaji poluge prigušnika



#### Hladno pokretanje

Kad je motor hladan, tj. ako nije radio dulje od 5 minuta, provodi se „hladno pokretanje“.

#### Toplo pokretanje

Ako je motor još topao, tj. ako je netom prije isključen, provodi se "toplo pokretanje". Pritom se ne upotrebljava prigušnik.

### 6.2 Pokretanje/zaustavljanje motora (05, 09)

**F NAPOMENA** Funkcijom „Ready to Start“ sklopka za uključivanje/isključivanje uvijek je u uključenom položaju (EIN). Gurnite sklopku za uključivanje/isključivanje u isključeni položaj (AUS) kako bi se uređaj zaustavio. Nakon aktiviranja sklopke, automatski će se vratiti u položaj EIN.

**I NAPOMENA Automatsko vraćanje ručice prigušnika.** U slučaju hitnog pokretanja motora aktiviranjem ručice gasa automatski se vraća ručica prigušnika u položaj za pokretanje (RUN).

### Hladno pokretanje

1. Polugu prigušnika (05/4, 09/4) okrenite u položaj CHOKE.
2. Aktivator (05/5, 09/5) otprilike 7 do 10 puta kratko i snažno pritisnite.
3. **Pokrenite motor:**
  - Uređaj rukom pritisnite čvrsto na tlo.
  - Drugom rukom prvo oprezno i polako povucite ručicu za pokretanje (05/6, 09/6) dok ne osjetite snažan otpor, a zatim silovito i brzo prema gore dok ponovno ne osjetite otpor (oko 1 duljine ruke).
  - Uže za pokretanje ponovno otpustite, ali nemojte puštati ručicu za pokretanje.
  - Prethodni korak ponavljajte nekoliko puta dok se motor pokreće ili se gasi.
  - Polugu prigušnika (05/4, 09/4) okrenite u položaj za pokretanje (RUN).
  - Uređaj rukom pritisnite čvrsto na tlo.
  - Drugom rukom prvo oprezno i polako povucite ručicu za pokretanje (05/6, 09/6) dok ne osjetite snažan otpor, a zatim silovito i brzo prema gore dok ponovno ne osjetite otpor (oko 1 duljine ruke).
  - Uže za pokretanje ponovno otpustite, ali nemojte puštati ručicu za pokretanje.
  - Prethodni korak ponavljajte nekoliko puta dok se motor pokrene i ne bude neome-tano radio.
4. Motor pustite da se nekoliko minuta zagrijava.

### Toplo pokretanje

Ako je motor još topao, tj. ako je netom prije isključen, provodi se "toplo pokretanje". Pritom se ne upotrebljava prigušnik.

1. (Opcija) Ručicu prigušnika (05/4, 09/4) okrenite u položaj CHOKE i odmah okrenite natrag u položaj RUN. Namješten je automatski polugas.
  - Uređaj rukom pritisnite čvrsto na tlo.
  - Drugom rukom prvo oprezno i polako povucite ručicu za pokretanje (05/6, 09/6) dok ne osjetite snažan otpor, a zatim silovito i brzo prema gore dok ponovno ne osjetite otpor (oko 1 duljine ruke).

- Uže za pokretanje ponovno otpustite, ali nemojte puštati ručicu za pokretanje.
- Prethodni korak ponavljajte nekoliko puta dok se motor pokrene i ne bude neome-tano radio.

Motor radi brojem okretaja praznog hoda.

**Napomena:** Polugu gasa ponovno pritisnite ako motor više dobro ne radi.

### Zaustavljanje motora

1. Otpustite polugu gasa (05/2, 09/3) i pustite da motor radi u praznom hodu.
2. Sklopku za uključivanje/isključivanje (05/1, 09/1) namjestite u položaj STOPP i držite nekoliko sekundi.
3. Pričekajte dok rezni alat ne bude u stanju mirovanja.

### 6.3 Produljivanje rezne niti tijekom rada (13)

Rezna nit skraćuje se i troši tijekom rada.

1. Motor pustite da radi punim gasom.
2. Glavu niti (13/1) uvijek odložite na travu (13/a). Tako se odmotava komad nove rezne niti sa svitka niti, a rezač niti (13/2) reže potrošeni kraj niti.

## 7 PONAŠANJE PRI RADU I RADNA TEHNIKA

- Uvijek si pronađite čvrsto uporište.
- Nikada na radite na glatkom, klizavom brijegu ili padini.
- Kod radova na padini, uvijek stojte ispod reznoga alata.
- Motor neka tijekom obrezivanja i košnje uvijek radi u gornjem broju okretaja, tada trimer najbolje reže.

### Kod blokirane rezne niti

U gustoj travi i grmlju rezna nit se može zablokirati.

- Izbjegnite blokadu: Visoku travu režite u slojevima. Uvijek odozgo prema dolje.
- U slučaju blokade: Motor odmah zaustavite i uređaj i držite ga prema gore, tako da se motor ne ošteti.

### 7.1 Šišanje

- Uređaj držite dalje od osjetljivih biljaka.

### Nisko podrezivanje

- Reznu glavu vodite s laganim nagibom prema naprijed, tako da rezna nit reže neposredno pri tlu.
- Uvijek režite od tijela.

## Odreživanje na ogradama i temeljima

- Uređaj vodite pažljivo i polako, tako da rezna nit ne dodiruje nikakve čvrste prepreke.

**⚠ NAPOMENA** Oreživanje oko kamenih zidova, temelja, ograda i stabala dovodi do povećanog trošenja niti.

## Oreživanje oko stabala

- Uređaj vodite pažljivo i polako oko stabla, tako da rezna nit ne dodiruje koru.
- S lijeva nadesno orezujte oko stabla.
- Travu i korov zahvatite vrhom rezne niti te rezu glavu lagano nagnite naprijed.

## 7.2 Košnja

- Reznu glavu vodite ravnomjerno s jedne strane na drugu u vodoravnom, lučnom kretanju.
- Reznu glavu držite paralelno s tlom.
- Visoku travu šišajte sloj po sloj. Uvijek odozgo prema dolje.
- Uređaj najbolje reže na vrlo visokoj brzini. Stoga nemojte preopterećivati uređaj rezanjem previsoke trave.
- Reznu glavu nagnite naprijed pod kutom od 30° kako biste šišali vrhom rezne niti. Polako se krećite.
- Uređajem nemojte kositi izravno prema tvrdim preprekama (npr. zidovima), nego bočno. Tako se štiti rezna nit.

## 8 ODRŽAVANJE I NJEGA

**⚠ OPASNOST!** **Opasnost po život zbog nepravilnog održavanja.** Radovi održavanja provedeni od strane nekvalificiranih osoba, kao i uporaba neodobrenih rezervnih dijelova, mogu dovesti do ozbiljnih ozljeda pa čak i do smrti.

- Nemojte skidati sigurnosne sprave i ne stavljajte ih izvan funkcije.
- Upotrebijavajte samo odobrene rezervne dijelove.
- Redovitim i propisnim održavanjem se pobrinite da se uređaj nalazi u funkcionalnom i čistom stanju.

**⚠ OPREZ!** **Opasnost od ozljeda.** Oštri i pomični dijelovi uređaja mogu uzrokovati ozljede.

- Kod radova održavanja, njega i čišćenja uvijek nosite zaštitne rukavice!

Pravilno održavanje i njega potrebni su kako bi se održala funkcionalnost i sigurnost uređaja. Pažite na sljedeće:

- Radove održavanja i njega izvršavajte samo ako imate potrebna znanja i alate.
- Pričekajte da se motor potpuno ohladi.
- Istrošene ili oštećene dijelove uređaja zamijenite isključivo originalnim rezervnim dijelovima proizvođača.
- Nemojte izvoditi radove održavanja i njega koji nisu opisani u ovim uputama za rad. Za to angažirajte ovlaštenu servisnu radionicu. U slučaju da se to ne ispoštuje, jamstva proizvođača se poništavaju.

Intervali za navedene radove održavanja i njega mogu se pronaći u planu održavanja (vidi *Poglavlje 8.5 "Plan održavanja", stranica 141*).

Upotrebijavajte samo odobreni rezni alat (vidi *Poglavlje 2.8 "Odobreni rezni alati", stranica 134*!).

## 8.1 Čišćenje/zamjena filtra zraka (15)

**POZOR!** **Opasnost od oštećenja motora.**

Rad motora bez filtra zraka uzrokuje teška oštećenja motora!

- Uređaj nikada ne upotrebijavajte bez filtra zraka.
- Redovito čistite filter zraka.
- Oštećeni filter zraka zamijenite.

### 1. Skinite filter zraka:

- Otpustite vijak filtra zraka (15/1) dok se ne otpusti poklopac kućišta filtra zraka (15/2).
- Skinite poklopac kućišta filtra zraka.
- Spužvu filtra (15/3) skinite sa okvira (15/4).

### 2. Očistite spužvu filtra (15/3):

- Iscijedite spužvu filtra i zatim operite sapunom i vodom. Nemojte upotrebijavati benzin ni druge razrjeđivače!
- Spužvu filtra sušite temeljito, dok u njoj više ne bude nimalo vode. Vlažni filter može prouzročiti teško pokretanje motora.

### 3. Kućište filtra temeljito obrišite krpom.

### 4. Zamijenite spužvu filtra (15/3):

- Spužvu filtra zamijenite kad više nije elastična ili se raspada.

### 5. Montirajte filter zraka:

- Spužvu filtra natakните (15/3) na okvir (15/4).
- Utaknite i držite kućište filtra zraka (15/2).
- Vijak filtra zraka (15/1) zavrnite tako da se kućište filtra zraka uglati.

## 8.2 Provjera/zamjena filtra goriva (16)

Filtar goriva sličan filcu nalazi se u spremniku goriva i ukopčan je na usisnu glavu. Ako filtari goriva otvrdne, onečisti se ili se začepi, nešto benzina iscure u motor. U tom je slučaju potrebno zamijeniti filtari goriva.

Preporučuje se da taj zadatak prepustite ovlaštenoj servisnoj radionici.

## 8.3 Održavanje svjeće (17)

### 1. Izvadite svjeću:

- Odrvrite utikač svjeće (17/1).
- Pomoću ključa za svjeće (17/2) odvrite svjeću (17/3).

### 2. Procijenite izgled svjeće:

- Ako je svjeća smeđa: Motor pravilno radi i svjeća je u redu. Ako nije tako: Svjeću pažljivo očetkajte pomoću fine žičane četke (17/4).
- Ako je svjeća čađava, zauhljena, ukrućena, rastopljena ili premoštena: Svjeća je neispravna. Svjeću zamijenite novom. Upotrijebite propisanu vrstu svjeće (vidi *Poglavlje 13 "Tehnički podaci", stranica 144*).
- Ako je nakon kraćeg vremena rada svjeća ponovno neispravna, ovlaštenj servis mora provjeriti motor i podešenost rasplinjača.

### 3. Provjerite udaljenost elektroda:

- Pomoću osjetnika (17/5) provjerite iznos ili razmak elektroda (17/6) 0,6 – 0,7 mm.

Ako ne iznosi, pažljivo približite elektrode ili ih lagano savijte.

### 4. Ako se dostigne propisani interval ili je svjeća u kvaru:

- Svjeću zamijenite novom. Upotrijebite propisanu vrstu svjeće (vidi *Poglavlje 13 "Tehnički podaci", stranica 144*).

### 5. Ugradnja svjeće:

- Pazite na to da je smjer svjeće (17/7) usklađen sa svjećicom.
- Svjeću uvrтите rukom te potom zategnite ključem za svjeće (okretni moment 12 – 15 Nm).
- Utikač svjeće ponovno čvrsto utaknite.

## 8.4 Oštrenje nitne kosilice (18)

### 1. Otpustite pričvrzne vijke (18/1).

2. Umetnite rezač niti (18/2) u škrip i naoštrite ga pomoću turpije. Oštrite samo u jednom smjeru.

3. Rezač niti pomoću pričvrzanih vijaka ponovno pričvrstite na štitnik (18/3). Čvrsto zategnite pričvrzne vijke.

## 8.5 Plan održavanja

Sjedeće radove korisnik može sam izvesti. Sve ostale radove održavanja, servisiranja i popravaka mora obavljati ovlaštenj servis.

**NAPOMENA** Kod velikih opterećenja i visokih temperatura mogu biti potrebni kraći intervali održavanja nego oni koji su navedeni u ovoj tablici.

Aktivnost	jednom nakon 5 radnih sati	prije svake primjene	tjedno	svakih 50 radnih sati	svakih 100 radnih sati	po potrebi	prije sezone košenja, godišnje	svakih 5 godina
<b>Rasplinjač</b>								
Provjera praznog hoda		X						
<b>Filtar za zrak</b>								
čišćenje		X						
zamjena						X		
<b>Svjeća</b>								
Provjeriti razmak između elektroda i prema potrebi ga ponovno namjestiti				X				

Aktivnost	jednom nakon 5 radnih sati	prije svake primjene	tjedno	svakih 50 radnih sati	svakih 100 radnih sati	po potrebi	prije sezone košenja, godišnje	svakih 5 godina
zamjena					X	X		
<b>Propuštanje hladnog zraka</b>								
čišćenje			X			X	X	
<b>Prigušivač</b>								
Provjera izgleda i stanja		X						
<b>Spremnik goriva</b>								
čišćenje				X			X	
<b>Filtar za gorivo</b>								
zamjena								X
<b>Upravljački elementi</b>								
Sklopka za uključivanje/isključivanje, poluga gasa, blokada poluge gasa, uže za pokretanje		X						
<b>Svi dostupni vijci (osim vijaka za podešavanje)</b>								
zategnuti	X					X	X	
<b>Ukupni uređaj</b>								
Provjera izgleda i stanja		X						
čišćenje			X			X	X	

## 9 POMOĆ U SLUČAJU SMETNJI

**⚠ OPREZ! Opasnost od ozljeda.** Oštri i pomični dijelovi uređaja mogu uzrokovati ozljede.

- Kod radova održavanja, njege i čišćenja uvijek nosite zaštitne rukavice!
- Isključite uređaj!

**📌 NAPOMENA** Kod smetnji koje nisu navedene u ovoj tablici ili koje ne možete ukloniti sami, obratite se našoj servisnoj službi.

Smetnja	Uzrok	Uklanjanje
<b>Motor se ne pokreće ili se teško pokreće.</b>	Pokretanje motora nije bilo ispravno.	vidi <i>Poglavlje 6.2 "Pokretanje/zauštavljanje motora"</i> , stranica 138
	Svjecica je zaprljana, oštećena ili razmak elektroda nije valjan.	vidi <i>Poglavlje 8.3 "Održavanje svjećice (17)"</i> , stranica 141
	Filtar zraka je onečišćen.	Čišćenje/zamjena filtra zraka (15)

Smetnja	Uzrok	Uklanjanje
	Filtar goriva je istrošen.	vidi <i>Poglavlje 8.2 "Provjera/zamjena filtra goriva (16)", stranica 141</i>
	Postavke rasplinjača nisu ispravne.	Obratite se ovlaštenoj servisnoj radionici.
	Poluga prigušnika je namještena na CHOKE (prigušnik).	Polugu prigušnika gurnite na RUN (pokreni).
<b>Motor se pokreće, ali je snaga motora mala.</b>	Poluga prigušnika je namještena na CHOKE (prigušnik).	Polugu prigušnika gurnite na RUN (pokreni).
	Filtar zraka je onečišćen.	vidi <i>Poglavlje 8.1 "Čišćenje/zamjena filtra zraka (15)", stranica 140</i>
	Filtar goriva je istrošen.	vidi <i>Poglavlje 8.2 "Provjera/zamjena filtra goriva (16)", stranica 141</i>
	Postavke rasplinjača nisu ispravne.	Obratite se ovlaštenoj servisnoj radionici.
<b>Motor ne radi glatko i brzina motora se ne povećava dodavanjem gasa.</b>	Svjećica je zaprljana, oštećena ili razmak elektroda nije valjan.	vidi <i>Poglavlje 8.3 "Održavanje svjećice (17)", stranica 141</i>
	Postavke rasplinjača nisu ispravne.	Obratite se ovlaštenoj servisnoj radionici.
<b>Emisije ispušnih plinova su visoke, plave boje.</b>	Udio ulja u mješavini benzin-ulje je prevelik.	Mješavinu benzin/ulje dopunite pravilnim omjerom, vidi <i>Poglavlje 5.1 "Pravljenje i punjenje mješavine benzin-ulje", stranica 138</i>
	Postavke rasplinjača nisu ispravne.	Obratite se ovlaštenoj servisnoj radionici.
<b>Motor se nenormalno pokreće i jako vibrira.</b>	Dijelovi uređaja/motora su olabavili i/ili su oštećeni.	<ol style="list-style-type: none"> <li>1. Zaustavite motor.</li> <li>2. Provjerite je li uređaj oštećen.</li> <li>3. Provjera svjećice, vidi <i>Poglavlje 8.3 "Održavanje svjećice (17)", stranica 141</i></li> <li>4. Obratite se ovlaštenoj servisnoj radionici.</li> </ol>

## 10 TRANSPORT

### Transport uređaja između dva radna područja

1. Isključite motor.
2. Na list noža natakните transportnu zaštitu.
3. Motorni trimer dobro zahvatite za blok motora i ručku.
4. Oprezno prijedite na drugo radno područje. Ne ugrožavajte ljude i životinje.

### Transport uređaja vozilom

1. Ako je moguće: Spremnik ispraznite puštajući motor da radi.
2. Isključite motor.
3. Na list noža natakните transportnu zaštitu.
4. Izbjegavajte da se uređaj tijekom rada prevrće te da istječe mješavina benzin-ulje:
  - Uređaj položite na tlo tako da je zatvarač spremnika goriva okrenut prema gore. Spremnik goriva mora biti zatvoren.
  - Uređaj učvrstite na tlo.

## 11 SKLADIŠTENJE

Ako uređaj ne želite upotrebljavati dulje od 2 – 3 mjeseca, potrebno je izvesti sljedeće radove kako bi se izbjegla oštećenja:

- Isprazniti spremnik goriva:
  - Motor pustite da radi dok se sam ne ugasi. Tako u spremniku goriva i rasplinjaču više nema smjese benzin-ulje te se ne mogu stvarati talozi.
- Očistiti uređaj:
  - Cjelokupni uređaj i pribor obrišite krpom. Nemojte upotrebljavati benzin ni razrjeđivač.
  - Uklonite nečistoću iz svih otvora na uređaju (među ostalim, rashladnih otvora motora).
- Nauljiti cilindar:
  - Pustite da se uređaj potpuno ohladi.
  - Skinite utikač svjeće i odvrtite svjećicu (vidi *Poglavlje 8.3 "Održavanje svjeće (17)", stranica 141*).
  - Nakapajte malo ulja u otvor svjeće.
  - Polako povucite ručicu za pokretanje kako biste pomakli klip i rasporedili ulje u cilindar.

- Svjećicu ponovno čvrsto uvrтите i utaknite utikač svjeće.
- Na list noža natakните transportnu zaštitu.
  - Uređaj spremite na suho mjesto ako je moguće.

**⚠ OPREZ! Opasnost od ozljeda.** Ako djeca i neovlaštene osobe uređaju mogu pristupiti tijekom skladištenja, može doći do ozljeda.

- Uređaj postavite tako da je nedostupan djeci i neovlaštenim osobama.

## 12 ZBRINJAVANJE



- Benzin i motorno ulje ne smiju se baciti u kućni otpad ni odvod, nego ih treba predati na zasebnu obradu i zbrinjavanje!
- Prije zbrinjavanja uređaja potrebno je isprazniti spremnik goriva i spremnik motornog ulja!
- Ambalaža, uređaj i pribor napravljeni su od materijala koji se može reciklirati pa ih treba prikladno odložiti.

## 13 TEHNIČKI PODACI

	126 B	126 L	130 B	130 L	140 B	140 L	151 B
Kataloški broj	127610	127611	127612	127613	127614	127615	127616
Suha težina	5,2 kg	4,9 kg	6,0 kg	5,5 kg	7,7 kg	7,2 kg	8,5 kg
Tip motora	Zrakom hlađeni 2-taktni motor, 1 cilindar	Zrakom hlađeni 2-taktni motor, 1 cilindar	Zrakom hlađeni 2-taktni motor, 1 cilindar	Zrakom hlađeni 2-taktni motor, 1 cilindar	Zrakom hlađeni 2-taktni motor, 1 cilindar	Zrakom hlađeni 2-taktni motor, 1 cilindar	Zrakom hlađeni 2-taktni motor, 1 cilindar
■ Radni obujam	25,4 cm <sup>3</sup>	25,4 cm <sup>3</sup>	29,5 cm <sup>3</sup>	29,5 cm <sup>3</sup>	29,5 cm <sup>3</sup>	29,5 cm <sup>3</sup>	50,8 cm <sup>3</sup>
■ Maksimalna snaga motora	0,8 kW / 8000 min <sup>-1</sup>	0,8 kW / 8000 min <sup>-1</sup>	0,9 kW / 9500 min <sup>-1</sup>	0,9 kW / 9500 min <sup>-1</sup>	1,5 kW / 8500 min <sup>-1</sup>	1,5 kW / 8500 min <sup>-1</sup>	1,9 kW / 8500 min <sup>-1</sup>
■ Maksimalni broj okretaja	12000 min <sup>-1</sup>	12000 min <sup>-1</sup>	12000 min <sup>-1</sup>	12000 min <sup>-1</sup>	11000 min <sup>-1</sup>	11000 min <sup>-1</sup>	11000 min <sup>-1</sup>
■ Broj okretaja u slobodnom hodu	3200 (±200) min <sup>-1</sup>	3200 (±200) min <sup>-1</sup>	3200 (±200) min <sup>-1</sup>	3200 (±200) min <sup>-1</sup>	2800 (±280) min <sup>-1</sup>	2800 (±280) min <sup>-1</sup>	2800 (±280) min <sup>-1</sup>
■ Svjećica	L8RTC/ BPMR7A/ BPMR6A/R- CJ6Y	L8RTC/ BPMR7A/ BPMR6A/R- CJ6Y	L8RTC/ BPMR7A/ BPMR6A/R- CJ6Y	L8RTC/ BPMR7A/ BPMR6A/R- CJ6Y	L8RTC/ BPMR7A/ BPMR6A/R- CJ6Y	L8RTC/ BPMR7A/ BPMR6A/R- CJ6Y	L8RTC/ BPMR7A/ BPMR6A/R- CJ6Y



	126 B	126 L	130 B	130 L	140 B	140 L	151 B
■ Paljenje	elektroničko	elektroničko	elektroničko	elektroničko	elektroničko	elektroničko	elektroničko
■ Spojka	centrifugalna spojka	centrifugalna spojka	centrifugalna spojka	centrifugalna spojka	centrifugalna spojka	centrifugalna spojka	centrifugalna spojka
■ Volumen spremnika (benzin)	0,65 l	0,65 l	0,65 l	0,65 l	0,78 l	0,78 l	0,78 l
■ Benzin	bezolovni, minimalno 90 oktana	bezolovni, minimalno 90 oktana	bezolovni, minimalno 90 oktana	bezolovni, minimalno 90 oktana	bezolovni, minimalno 90 oktana	bezolovni, minimalno 90 oktana	bezolovni, minimalno 90 oktana
■ Ulje	sintetičko, za 2-taktne motore	sintetičko, za 2-taktne motore	sintetičko, za 2-taktne motore	sintetičko, za 2-taktne motore	sintetičko, za 2-taktne motore	sintetičko, za 2-taktne motore	sintetičko, za 2-taktne motore
■ Omjer mješavine goriva [benzin:2-taktno ulje]	50:1	50:1	50:1	50:1	50:1	50:1	50:1
Ručka	Bike ručka	Ručka „Lo-op“	Bike ručka	Ručka „Lo-op“	Bike ručka	Ručka „Lo-op“	Bike ručka
Širina rezanja svitka niti (promjer)	415 mm	415 mm	415 mm	415 mm	415 mm	415 mm	415 mm
Promjer rezne niti	2,5 mm	2,5 mm	2,5 mm	2,5 mm	2,5 mm	2,5 mm	2,5 mm
Promjer lista noža	255 mm	255 mm	255 mm	255 mm	255 mm	255 mm	255 mm
Broj okretaja alata	maks. 9000 (±500) min <sup>-1</sup>	maks. 9000 (±500) min <sup>-1</sup>	maks. 9000 (±500) min <sup>-1</sup>	maks. 9000 (±500) min <sup>-1</sup>	maks. 8000 (±500) min <sup>-1</sup>	maks. 8000 (±500) min <sup>-1</sup>	maks. 8000 (±500) min <sup>-1</sup>
Izmjerena razina zvučnog tlaka LpA (prema normi EN ISO 22868)							
Nož	92,9 dB(A)	92,9 dB(A)	96,6 dB(A)	96,6 dB(A)	94,3 dB(A)	94,3 dB(A)	95,8 dB(A)
Nitna glava	92,6 dB(A)	92,6 dB(A)	93,5 dB(A)	93,5 dB(A)	98,0 dB(A)	98,0 dB(A)	97,6 dB(A)
Nesigurnost mjerenja	K = 3,0 dB(A)	K = 3,0 dB(A)	K = 3,0 dB(A)	K = 3,0 dB(A)	K = 3,0 dB(A)	K = 3,0 dB(A)	K = 3,0 dB(A)
Izmjerena snaga zvuka L <sub>w</sub> A (prema normi EN ISO 22868)							
Nož	107,1 dB(A)	107,1 dB(A)	107,8 dB(A)	107,8 dB(A)	109,1 dB(A)	109,1 dB(A)	111,7 dB(A)
Nitna glava	106,5 dB(A)	106,5 dB(A)	108,0 dB(A)	108,0 dB(A)	111,8 dB(A)	111,8 dB(A)	113,9 dB(A)
Nesigurnost mjerenja	K = 3,0 dB(A)	K = 3,0 dB(A)	K = 3,0 dB(A)	K = 3,0 dB(A)	K = 3,0 dB(A)	K = 3,0 dB(A)	K = 3,0 dB(A)
Zajamčena snaga zvuka	108,0 dB(A)	108,0 dB(A)	109,0 dB(A)	109,0 dB(A)	113,0 dB(A)	113,0 dB(A)	115,0 dB(A)
Izmjerena razina vibracija na ručki (prema normi EN ISO 22867)							
Nož	9,1 m/s <sup>2</sup>	10,3 m/s <sup>2</sup>	4,42 m/s <sup>2</sup>	6,69 m/s <sup>2</sup>	5,8 m/s <sup>2</sup>	10,28 m/s <sup>2</sup>	7,82 m/s <sup>2</sup>
Nitna glava	6,21 m/s <sup>2</sup>	8,34 m/s <sup>2</sup>	4,66 m/s <sup>2</sup>	5,0 m/s <sup>2</sup>	4,44 m/s <sup>2</sup>	7,96 m/s <sup>2</sup>	7,1 m/s <sup>2</sup>
Nesigurnost mjerenja	K = 1,5 m/s <sup>2</sup>	K = 1,5 m/s <sup>2</sup>	K = 1,5 m/s <sup>2</sup>	K = 1,5 m/s <sup>2</sup>	K = 1,5 m/s <sup>2</sup>	K = 1,5 m/s <sup>2</sup>	K = 1,5 m/s <sup>2</sup>

## 14 DODATNE INFORMACIJE ZA VRIJEDNOSTI CO<sub>2</sub>

U skladu s člankom 43. stavkom 4. Uredbe (EU) 2016/1628 obvezni smo pružiti vrijednost CO<sub>2</sub> koja je dobivena tijekom postupka EU homologacije.

Vrijednosti CO<sub>2</sub> kod motora Honda s EU homologacijom objavljene su na <https://www.al-ko.com/shop/media/al-ko-engines/co2.pdf>.

Ovo mjerenje CO<sub>2</sub> rezultat je isprobavanja (prototipa) motora koji predstavlja određeni tip ili seriju

## 16 JAMSTVO

Možebitne greške u materijalu ili proizvodnji na uređaju uklonit ćemo tijekom zakonskoga roka zastare za jamstvo na nedostatke prema vlastitom izboru popravljanjem ili zamjenskom dostavom. Rok zastare određuje se prema pravu države u kojoj je uređaj kupljen.

Naša jamstvena izjava vrijedi samo u slučaju:

- poštivanja ovih Uputa za uporabu
- namjenskog rukovanja
- uporabe originalnih rezervnih dijelova

Jamstvo prestaje vrijediti u slučaju:

- samovoljnih pokušaja popravaka
- samovoljnih tehničkih izmjena
- nenamjenske uporabe

Jamstvo ne obuhvaća:

- oštećenja laka koja proizlaze iz normalnog trošenja
- potrošne dijelove koji su na kartici zamjenskih dijelova označeni okvirom xxxxxx (x)
- Motore s unutrašnjim izgaranjem (ovdje vrijede uvjeti jamstva proizvođača dotičnog motora)

Jamstveni rok počinje teći s datumom kupnje od strane prvog krajnjeg korisnika. Mjerodavan je datum na računu. Obratite se svom trgovcu ili najbližjoj ovlaštenoj servisnoj službi zajedno s ovom jamstvenom izjavom i originalnim računom. Ova izjava ne utječe na zakonska prava koja kupac ima prema prodavaču u slučaju nedostataka.

motora u fiksnom ciklusu testiranja u laboratorijskim uvjetima te ne predstavlja nikakvo izričito ni implicitno jamstvo performansi određenog motora.

## 15 KORISNIČKA SLUŽBA/SERVIS

Kod pitanja o jamstvu, popravku ili zamjenskim dijelovima obratite se obližnjoj servisnoj službi tvrtke AL-KO. One su navedene na internetskoj stranici:

[www.al-ko.com/service-contacts](http://www.al-ko.com/service-contacts)

## ПРЕВОД ОРИГИНАЛНОГ УПУТСТВА ЗА РАД



### Садржај

1	Информације о Упутствима за употребу.....	148	4.1.8	Монтажа „Bike“ дршке 151 В (02, 03).....	154
1.1	Симболи на насловној страни.....	148	4.1.9	Стављање појаса за ношење 126 В/126 L/130 В/130 L/140 В/140 L/151 В (06).....	154
1.2	Објашњења ознака и сигналних речи.....	148	5	Пуштање у погон.....	154
2	Опис производа.....	148	5.1	Производња и уливање смеше бензина и уља.....	154
2.1	Наменска употреба.....	148	6	Руковање.....	155
2.2	Могућа предвидива погрешна употреба.....	148	6.1	Припрема.....	155
2.3	Преостале опасности.....	148	6.2	Покретање/заустављање мотора (05, 09).....	155
2.4	Безбедносни и заштитни механизми.....	149	6.3	Продужавање резне нити у току рада (13).....	156
2.5	Симболи на уређају.....	149	7	Радни поступци и радна техника.....	156
2.6	Обим испоруке.....	149	7.1	Подрезивање.....	156
2.7	Преглед производа (01, 07).....	149	7.2	Кошња.....	157
2.8	Дозвољени резни алати.....	150	8	Одржавање и нега.....	157
3	Безбедносне напомене.....	150	8.1	Чишћење/замена филтера за ваздух (15).....	157
3.1	Руковалац.....	150	8.2	Провера/замена филтера за гориво (16).....	158
3.2	Лична заштитна опрема.....	151	8.3	Одржавање свећице (17).....	158
3.3	Безбедност на радном месту.....	151	8.4	Оштрење резача нити (18).....	158
3.4	Безбедност уређаја.....	151	8.5	План одржавања.....	158
3.5	Безбедност људи, животиња и материјалних вредности.....	151	9	Помоћ у случају сметњи.....	160
3.6	Оптерећење вибрацијом.....	152	10	Транспорт.....	161
3.7	Руковањем бензином и уљем.....	152	11	Складиштење.....	161
4	Монтажа.....	153	12	Одлагање.....	162
4.1	Монтажа моторне косе.....	153	13	Технички подаци.....	162
4.1.1	Монтирајте главу с резном нити (10).....	153	14	Додатне информације за вредности CO2.....	163
4.1.2	Замена резне нити (11).....	153	15	Служба за кориснике/Сервис.....	163
4.1.3	Монтажа листа ножа (04).....	153	16	Гаранција.....	164
4.1.4	Монтажа штитника (12).....	153			
4.1.5	Монтажа "Loop" дршке 126/130/140 L (08).....	154			
4.1.6	Монтажа "Bike" дршке 126/130 В (02, 03).....	154			
4.1.7	Монтажа „Bike“ дршке 140 В (02).....	154			

## 1 ИНФОРМАЦИЈЕ О УПУТСТВИМА ЗА УПОТРЕБУ

- Код немачке верзије се ради о оригиналном упутству за употребу. Верзије на свим осталим језицима су преводи оригиналног упутства за употребу.
- Ова упутства за употребу држите на лако доступном месту да би вам увек била при руци када будете требали одређене информације о уређају.
- Уређај предајте новом власнику само са Упутством за употребу.
- Прочитајте и следите све безбедносне и упозоравајуће напомене из овог упутства за употребу.

### 1.1 Символи на насловној страни

Симбол	Значење
	Пре првог коришћења обавезно пажљиво прочитајте ова Упутства за употребу. То је услов за безбедан рад и неометано руковање.
	Упутство за употребу
	Бензинским уређајем немојте радити у близини отвореног пламена или извора топлоте.

### 1.2 Објашњења ознака и сигналних речи

**⚠ ОПАСНОСТ!** Указује на непосредну опасност која ће – ако се не избегне – изазвати смрт или тешку повреду.

**⚠ УПОЗОРЕЊЕ!** Указује на потенцијалну опасност која би – ако се не избегне – могла изазвати смрт или тешку повреду.

**⚠ ОПРЕЗ!** Указује на потенцијалну опасност која би – ако се не избегне – могла изазвати мале или блаже повреде.

**⚠ ПАЖЊА!** Указује на ситуацију која би – ако се не избегне – могла проузроковати материјалну штету.

**ℹ НАПОМЕНА** Посебне напомене за боље разумевање и руковање.

## 2 ОПИС ПРОИЗВОДА

### 2.1 Наменска употреба

Моторна коса је предвиђена за сечење меке траве и сличног растиња. Моторна коса при том мора да се води паралелно са тлом.

Моторна коса је доступна у две варијанте, водите рачуна о корацима из упутства, који одговарају вашем уређају:

- 126 В, 130 В, 140 В, 151 В: Моторна коса са „Vike“ дршком
- 126 L, 130 L, 140 L: Моторна коса са „Loop“ дршком

Уређај сме да се користи само ако је у потпуности монтиран.

Овај уређај је предвиђен искључиво за приватну употребу. Сваки другачији начин коришћења, као и недозвољене преправке или доградње се сматра ненаменском употребом и доводи до престанка важења гаранције те до губитка усклађености (СЕ ознака) и до одбијања сваке одговорности произвођача у односу на штету корисника или трећих лица.

### 2.2 Могућа предвидива погрешна употреба

- Немојте сећи жбуње, живу ограду, дрвеће или цвеће.
- Немојте подизати уређај са тла у току рада.
- Немојте користити другачије алате осим оригиналних резних алата произвођача (види *Поглавље 2.8 "Дозвољени резни алати", страна 150*).

### 2.3 Преостале опасности

Чак и при правилној употреби уређаја увек ће постојати извештан преостали ризик, који не може да се искључи. Из врсте и конструкције уређаја могу да се изведу следеће потенцијалне опасности, зависно од употребе:

- Избацивање сеченог материјала, земље и малог камења
- Избацивање одсечених делова нити за сечење
- Удисање честица сеченог материјала, ако се не носи маска.
- Оштећење слуха, ако се не носи.
- Посекотине при стављању руке у ротирајућу нит или ротирајуће сечиво ножа

## 2.4 Безбедносни и заштитни механизми

**⚠ УПОЗОРЕЊЕ! Опасност од повреде.**  
Неисправни и деактивирани сигурносни и заштитни уређаји могу да доведу до тешких повреда.

- Дајте неисправне сигурносне и заштитне уређаје на поправку.
- Никада немојте деактивирати сигурносне и заштитне уређаје.

### Заустављање у нужди

У случају нужде искључити мотор помоћу прекидача за укљ./искљ.

### Штитник

Штитник штити руковаоца од додира са ротирајућом резном нити и избаченим објектима.

### Дршка „Loop“ са размакником

Дршка „Loop“ гарантује да стопала руковаоца не дођу у близину ротирајуће резне нити.

## 2.5 Символи на уређају

Симбол	Значење
	Посебан опрез при руковању!
	Пре пуштања у погон прочитајте упутство за употребу!
	Носити заштитну кацигу, заштиту за слух заштиту за очи!
	Носите чврсту обућу!
	Носите заштитне рукавице!
	Опасност од одбачених предмета!

Симбол	Значење
	Растојање између уређаја и других лица у целом кругу око корисника мора да износи најмање 15 m.
	Опасност код зауставног хода.
	Моторну косу немојте користити са листом тестере!
	Врућа површина. Не додиривати!
	Опасност од пожара! Посебан опрез при руковању бензином!

## 2.6 Обим испоруке

У обим испоруке спадају овде наведене позиције. Проверите да ли су садржане све позиције:

- Шестострани кључ
- Кључ за свећицу
- Расцепка (04/8)
- Имбус завртњи
- Сечиво ножа са 3 зуба
- Глава с резном нити Fast and Easy, укључујући намотај резне нити
- Боца за мешање горива
- Каиш

## 2.7 Преглед производа (01, 07)

126 В, 130 В, 140 В, 151 В (01)

Бр.	Саставни део
1	Глава с резном нити
2	Угаони мењач
3	Штитник са резачем нити
4	Ручка „Vike“
5	Вратило
6	Комби дршка са:

Бр.	Саставни део
7	■ Прекидач за укљ./искљ. за мотор (СТАРТ/СТОП)
8	■ Тастер за блокирање
9	■ Полука за гас
10	Блок мотора са:
11	■ Кућиште филтера за ваздух
12	■ Завртањ филтера за ваздух
13	■ Резервоар за гориво
14	■ Затварач резервоара за гориво
15	■ Ручка стартера
16	■ Поклопац свећица
17	■ Ручица чока
18	■ Прајмер пумпа

## 126 L, 130 L, 140 L (07)

Бр.	Саставни део
1	Глава с резном нити
2	Угаони мењач
3	Штитник са резачем нити
4	Вратило
5	Дршка „Loop“
6	Комби дршка са:
7	■ Прекидач за укљ./искљ. за мотор (СТАРТ/СТОП)
8	■ Тастер за блокирање
9	■ Полука за гас
10	Блок мотора са:
11	■ Кућиште филтера за ваздух
12	■ Завртањ филтера за ваздух
13	■ Прајмер пумпа
14	■ Резервоар за гориво
15	■ Затварач резервоара за гориво
16	■ Ручица чока
17	■ Ручка стартера
18	■ Поклопац свећица

## 2.8 Дозвољени резни алати

Смеју да се користе само овде наведени оригинални резни алати произвођача:

- Глава с резном нити Fast and Easy Semiprofi 115 mm: Бр. артикла 127619
- Глава с резном нити Fast and Easy Profi 130 mm: Бр. артикла 127620
- Мерни лист са 3 зуба: Бр. артикла 112906

**⚠ ОПАСНОСТ! Опасност по живот због резних алата!** Недозвољени резни алати (нпр. вишеделни метални резни алати са заклетним ланцима и вршаоним ножевима) као и оштећени резни алати (нпр. пукотине, отпали делови) могу да доведу до најтежих повреда, па и до смртног исхода.

- Користите само дозвољене оригиналне резне алате произвођача.
- Одмах замените оштећене резне алате.

Коришћење недозвољених резних алата не одговара наменској употреби (види *Поглавље 2.1 "Наменска употреба", страна 148*)!

## 3 БЕЗБЕДНОСНЕ НАПОМЕНЕ

**⚠ ОПРЕЗ! Опасност од оштећења слуха.** Уређај је у току рада изузетно бучан. Ово може да проузрокује оштећење слуха код руковаоца и код особа и животиња које се налазе у близини.

- Радите само са заштитом за слух.
- Придржавајте се безбедносног растојања у односу на људе и животиње, одн. искључите уређај, ако се приближе људи и животиње.

**ℹ НАПОМЕНА** Обавезно се упознајте са руковањем уређајем. Посебно научите како уређај може да се тренутно заустави.

### 3.1 Руковалац

- Особе млађе од 16 година или особе које не познају упутство за употребу, не смеју користити уређај. Водите рачуна о специфичним локалним безбедносним прописима у вези са минималном старошћу корисника.
- Ако први пут радите са таквим уређајем: Нека вам продавац или неко друго стручно лице објасни како се рукује уређајем. Или похађајте курс.
- Ко ради са овим уређајем, мора да буде одморан, здрав и у доброј физичкој

кондицији. Ко из здравствених разлога не сме да се физички напреже, треба да пита свог лекара да ли је могуће радити са овим уређајем.

- Немојте руковати уређајем под утицајем алкохола, дрога или лекова.

### 3.2 Лична заштитна опрема

- Да би се спречиле повреде главе и екстремитета, као и оштећења слуха, потребно је носити прописну одећу и заштитну опрему.
- Одећа мора да буде наменска (уско налажуће) и не сме да представља препреку.
- Лична заштитна опрема се састоји од:
  - Заштита од буке (нпр. чепови за заштиту од буке), посебно у случају дневног радног времена од преко 2,5 сата
  - Заштитне наочаре
  - Отпорне радне рукавице које пригушују вибрације и ударце
  - Заштитне ципеле са приањајућим ђоном и челичном капицом

### 3.3 Безбедност на радном месту

- Уређај сме да ради само на отвореном и никад у затвореним просторијама.
- Радите само при дневном светлу или врло светлим вештачким светлом.
- Пре рада уклоните опасне производе и предмете из радног подручја, нпр. гране, комаде стакла, предмете оштрих ивица, комаде метала, камење.
- Водите рачуна о својој стабилности. Избегавајте мокар и клизав под.
- Приликом рада се крећите опрезно и споро. Немојте да трчите. Пазите на препреке.

### 3.4 Безбедност уређаја

- Користите уређај само под следећим условима:
  - Уређај није запрљан, посебно не бензином и уљем.
  - Уређај не показује оштећења, посебно не решетака.
  - Сви командни елементи функционишу.
  - Сви делови опреме предвиђени за одговарајући начин рада су монтирани на уређај.

- Немојте преоптерећивати уређај. Уређај је намењен за лакше радове у приватном окружењу. Преоптерећења доводе до оштећења уређаја.
- Приликом рада никада немојте да блокирате усисну и вентилациону решетку, како бисте спречили прегревање мотора.
- Одмах искључите уређај, ако мотор почне да вибрира ненормално и јако. У овом случају постоји квар на уређају.
- Никад немојте да користите уређај са истрошеним или неисправним деловима. Увек замењујте неисправне делове оригиналним резервним деловима произвођача. Ако се уређај користи са истрошеним или неисправним деловима, неће бити могуће да се остваре права по основу гаранције у односу на произвођача.

### 3.5 Безбедност људи, животиња и материјалних вредности

- Користите уређај само за оне радове за које је предвиђен. Ненаменска употреба може да доведе до повреда, као и да оштети материјалне вредности.
- Укључите уређај само ако се у радном подручју не задржавају људи и животиње.
- Придржавајте се безбедносног растојања у односу на људе и животиње, одн. искључите уређај, ако се приближе људи и животиње.
- Никада немојте да усмеравае млаз издувног гаса мотора на људе или животиње, нити на запалјиве производе и предмете.
- Никада немојте да пружате руке у усисне и вентилационе решетке, ако мотор ради. Услед ротирајућих делова уређаја може да дође до повреда.
- Увек искључите уређај, ако вам није неопходан, нпр. приликом промене радног подручја, приликом радова одржавања и неге, приликом уливања смеше бензина и уља.
- Приликом незгоде одмах искључите уређај, да бисте избегли даље повреде и материјална оштећења.
- Никад немојте да користите уређај са истрошеним или неисправним деловима. Истрошени или неисправни делови уређаја могу да проузрокују тешке повреде.
- Чувајте уређај ван домашаја деце.

### 3.6 Оптерећење вибрацијом

- Опасност од вибрација  
Стварна вредност вибрационих емисија приликом употребе уређаја може да одступа од наведене вредности произвођача. Пре одн. у току коришћења обратите пажњу на следеће факторе утицаја:
  - Да ли се уређај користи наменски?
  - Да ли се материјал сече одн. обрађује на прави начин?
  - Да ли је уређај у прописном употребном стању?
  - Да ли је резни алат прописно наоштрен одн. Да ли је уграђен одговарајући резни алат?
  - Да ли су монтиране придржне и евентуално опционе вибрационе ручке, и да ли су оне чврсто спојене са уређајем?
- Уређај сме да ради само са бројем обртаја мотора са унутрашњим сагоревањем потребним за одговарајући рад. Избегавајте максимални број обртаја, како бисте смањили буку и вибрације.
- Услед неправилног коришћења и одржавања, бука и вибрације уређаја се могу повећати. То води до здравствених проблема. У том случају одмах искључите уређај и дајте га на поправку у овлашћену сервисну радионицу.
- Степен оптерећености вибрацијом зависи од рада који треба да се изврши одн. Употребе уређаја. Процените га и направите одговарајуће паузе у току рада. На тај начин се значајно смањује оптерећеност вибрацијом у току целокупног радног времена.
- Дужа употреба уређаја излаже руковаоца вибрацијама и може да проузрокује проблеме са циркулацијом ("бели прст"). Да би се смањио ризик, носите рукавице и одржавајте руке топлим. Ако се препозна симптом "белог прста", одмах потражите лекара. У те симптоме спадају: Губитак осећаја, губитак сензибилности, језа, свраб, бол, слабљење телесне снаге, промена боје или стања коже. Обично се ови симптоми односе на прсте, шаке или на пулс. Код ниских температура (прибл. испод 10 °C) се повећава опасност.

- У току радног дана правите дуже паузе, како бисте могли да се опоравите од буке и вибрација. Ваш рад испланирајте тако да се употреба уређаја који стварају јаке вибрације расподели на више дана.
- Ако на вашим шакама утврдите непријатан осећај или промену боје коже у току коришћења уређаја, одмах прекините са радом. Направите довољно дуге паузе. Без довољно дугих пауза може доћи до синдрома вибрације шаке-руке.
- Минимизујте свој ризик излагања вибрацијама. Одржавајте уређај у складу са инструкцијама у упутству за употребу.
- Ако се уређај често користи, контактирајте вашег дистрибутера да бисте набили анти-вибрациону опрему (нпр. ручке).
- У плану рада дефинишите како оптерећење вибрацијом може да се ограничи.

### 3.7 Руковањем бензином и уљем

- Опасност од експлозије и пожара:  
Услед смеше бензина и ваздуха настаје експлозивна атмосфера. Лупкање, експлозија и пожар при неправилном руковању горивом могу довести до тешких повреда, па и до смрти. Имајте у виду следеће:
  - Немојте пушити, ако рукујете бензином.
  - Бензином рукујте само на отвореном и никад у затвореним просторијама.
  - Обавезно водите рачуна о правилима понашања наведеним у наставку.
- Транспортујте и складиштите бензин и уље искључиво у за то дозвољеним посудама. Уверите се да деца немају приступ ускладиштеном бензином и уљем.
- У сврху спречавања контаминације тла (заштита животне средине) се уверите да при точењу никакав бензин и уље не могу да продру у тло. За точење користите левак.
- Никада немојте натакати уређај у затвореним просторима. На поду може да дође до скупљања испарења бензина и на тај начин до лупкања или чак до експлозије.
- Неизоставно обришите прусути бензин са уређаја и са тла. Оставите текстил којим сте купили бензин да се суши на добро проветреном месту, пре него што



одложите тај текстил на отпад. У противном може да дође до неочекиваног самопаљења.

- Ако сте просули бензин, настаће испарења бензина. Због тога немојте да покренете мотор на истом месту, већ најмање 3 m удаљено од тог места.
- Спречите додир коже са производима од минералног уља. Немојте да удишете испарења бензина. У сврху точења горива увек носите заштитне рукавице. Редовно мењајте и чистите заштитну одећу.
- Водите рачуна да ваша одећа не дође у додир са бензином. Ако бензин доспе на вашу одећу, одмах промените одећу.
- Никада немојте да точите гориво у уређај док мотор ради или је врућ.

## 4 МОНТАЖА

**⚠ УПОЗОРЕЊЕ! Опасност због непотпуне монтаже!** Употреба непотпуно монтираног уређаја може да доведе до тешких повреда.

- Уређај сме да ради само ако је потпуно монтиран!
- Пре укључивања проверите све сигурносне и заштитне уређаје, да ли су присутни и да ли функционишу!

**⚠ УПОЗОРЕЊЕ! Опасност од повреде због делова уређаја који се одвајају.** Делови уређаја који се одвајају у току рада могу да доведу до тешких повреда.

- Резне алате причврстите тако да не могу да се одвоје у току рада.

### 4.1 Монтажа моторне косе

#### 4.1.1 Монтирајте главу с резном нити (10)

1. Гурнути диск носача (10/1) на трн за вођење (10/2) погонског вратила.
2. За блокирање гурните шестострани кључ (10/3) у отвор диска носача (10/1).
3. Наврните главу са резном нити (10/4) на угаони мењач и затегните је.  
**Напомена:** *Леви навој! Затегните калем са нити у смеру супротном од казаљке на сату!*

#### 4.1.2 Замена резне нити (11)

1. Обртно дугме (11/1) окренути тако, да стрелице (11/2, 11/3) леже на једној линији.
2. Гурајте резну нит у отвор (11/4) све док је на обе стране главе с резном нити једнако дугачка.
3. Заврнути резну нит у главу с резном нити: Обртно дугме (11/1) окрећите у складу са стрелицама (11/5), све док резна нит на обе стране штрич још око 10 cm из главе с резном нити.

#### 4.1.3 Монтажа листа ножа (04)

**⚠ УПОЗОРЕЊЕ! Опасност од тешких повреда!** Услед истрошеног лезастог диска (04/5) сечиво ножа може да се одвоји у току рада и да проузрокује тешке повреде.

- Обавезно монтирајте испоручену расцепку (04/8).

1. Моторну косу положити тако да резна глава показује према горе.
2. Гурнути диск носача (04/1) на трн за вођење (04/2) угаоног мењача.
3. Положите лист ножа (04/3) на диск носача (04/1) тако да проврт листа ножа лежи тачно на водећем кругу диска носача.
4. Прирубницу (04/4) натакните на сечиво ножа (04/3) тако да пљосната страна показује према сечиву.
5. Натакнути лезасти диск (04/5).
6. Притегните причврсну навртку (04/6) на трну за вођење (04/2). У ту сврху утакните имбус кључ (04/7) у за то предвиђене отворе и затегните кључем за свећицу.  
**Напомена:** *Леви навој!*
7. Учврстити причврсну навртку (04/6) помоћу расцепке (04/8).

#### 4.1.4 Монтажа штитника (12)

1. 2 Приклоните металне листиће (12/ 1) на штитник (12/ 2).
2. Са 4 завртња М5х16 (12/3) причврстити на дршци (12/4).
3. Притиснути куку (12/5) у резну летву, док она тамо налегне.

#### 4.1.5 Монтажа "Loop" дршке 126/130/140 L (08)

1. Ставите гумену манжетну (08/1) преко вратила (08/2).
2. Ставите дршку „Loop“ (08/3) држач дршке (08/4) одоздо око гумене манжетне.
3. Утакните и лабаво заврните инбус завртањ (08/5) одозго и навртку (08/6) одоздо. Поновите овај корак са преосталим инбус завртњима и наврткама.
4. Затегните све инбус завртње.

#### 4.1.6 Монтажа "Bike" дршке 126/130 В (02, 03)

1. Ставите гумену манжетну (02/1) преко вратила.
2. С четири имбус завртња (02/2) причврстите доњи омотач лежаја (02/3) и носач дршке (02/4) изнад гумене манжетне (02/1).
3. „Bike“ ручицу (02/5) положити у носач дршке (02/4).
4. С четири имбус завртња (02/7) причврстите горњи омотач лежаја (02/6) и носач дршке (02/4).
5. Позиционирајте „Bike“ ручицу тако да је растојање А мањи од растојања В (03/А, 03/В).

**Напомена:** „Bike“ ручицом увек покретати моторну косу десно од тела. Два растојања су тачна када су средина резне главе и средина тела поравнати.

#### 4.1.7 Монтажа „Bike“ дршке 140 В (02)

1. Ставите опругу (02/1) у држач на телу.
2. Ставити доњи омотач лежаја (02/2) на опругу.
3. Означено (жлебљено) подручје шипке дршке (02/3) ставите у доњи омотач лежаја (02/2) држача дршке. Горњи омотач лежаја (02/4) мора да налегне у доњи омотач лежаја (02/2).
4. Завртњем за фиксирање (02/5) причврстите горњи омотач лежаја (02/4) на доњи омотач лежаја (02/2).  
**Напомена:** Налегање држача може да се индивидуално помера на телу.
5. Чврсто притегнути завртањ за фиксирање (02/5).

#### 4.1.8 Монтажа „Bike“ дршке 151 В (02, 03)

1. Одвити три имбус завртња држача дршке и скинути горњи омотач држача дршке.
2. „Bike“ дршку положити у доњи омотач лежаја.
3. Помоћу три имбус завртња причврстите горњи омотач лежаја на доњи омотач лежаја.
4. Позиционирајте „Bike“ ручицу тако да је растојање А мањи од растојања В (03/А, 03/В).

**Напомена:** „Bike“ ручицом увек покретати моторну косу десно од тела. Два растојања су тачна када су средина резне главе и средина тела поравнати.

#### 4.1.9 Стављање појаса за ношење 126 В/126 L/130 В/130 L/140 В/140 L/151 В (06)

Видети графикон (06).

## 5 ПУШТАЊЕ У ПОГОН

**И НАПОМЕНА** Преконтролишите уређај пре свакодневног пуштања у погон, после испуштања или других ударних дејстава у погледу оштећења. Пре употребе их поправите.

### 5.1 Производња и уливање смеше бензина и уља

#### **ПАЖЊА!** Опасност од оштећења мотора.

Чист бензин доводи до оштећења и до тоталног отказа мотора. У том случају произвођачу не могу да се постављају захтеви засновани на гаранцији.

- Мотор увек мора да ради са смешом бензина и уља у прописаном односу мешања.

#### Производња смеше бензина и уља

За 2-тактни мотор вам је потребно:

- Безоловни, нови бензин са октанским бројем од најмање 90. Бензин који је складиштен дуже од 2 месеца, доводи до таложења и функционалних сметњи у мотору.
- Висококвалитетно, синтетичко уље за 2-тактне motore

Од ова два састојка направите смешу бензина и уља од 50:1:

Однос мешања	Бензин [литри]	2-тактно уље [милилитри]
50 делова бензина: 1 део 2-тактног уља	1 l	20 ml
	3 l	60 ml
	5 l	100 ml

- Улијте бензин и 2-тактно уље у боцу за мешање горива (за количину види табелу, зависно од величине боце за мешање горива).
- Затворите боцу за мешање горива и више пута јако протресите, како би се бензин и уље могли добро промешати.

#### Уливање смеше бензина и уља (14)

- Поставите уређај на равну, стабилну површину. Затварач (14/1) резервоара за гориво мора да показује према горе.
- Затварач (14/1) резервоара за гориво, резервоар за гориво (14/2) и очистите околне делове уређаја брисањем, како при уливању смеше бензина и уља никаква прљавштина не би могла да доспе у резервоар за гориво.
- Полако одврните затварач резервоара за гориво, како би мешавина бензина и уља под притиском могла полако да изађе из резервоара за гориво у околину. Пустите затварач да виси на резервоару за гориво.
- Гурните левак (14/3) у наставак за уливање (14/4) резервоара за гориво.
- Припремљену смешу за бензин и уље из боце за мешање горива (14/5) улијте у резервоар за гориво до доње ивице наставка за уливање, али не преко тога.
- Скините левак и руком заврните затварач.
- Обришите смешу бензина- са уређаја и са места стајања.

## 6 РУКОВАЊЕ

### 6.1 Припрема

#### Пре покретања

- Поставите моторну косу равно и без препреке на тло. Резни алат не сме да додирује никакве предмете ни тло.

#### У току покретања

- Немојте да стојите на вратилу да бисте избегли оштећење вратила или угаони мењач која се налази у вратилу.
- Заузмите безбедан положај и чврсто држите моторну косу на прирубници кућишта.

#### Положаји ручице чока

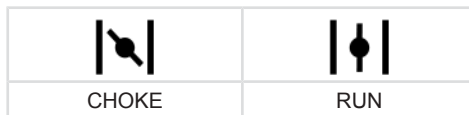

#### Хладни старт

Ако је мотор хладан, тј. Ако није радио дуже од 5 минута, изводи се "хладан старт".

#### Топли старт

Ако је мотор још увек на радној температури, тј. кратко после његовог искључења, биће спроведен "топли старт". При том се чок не користи.

### 6.2 Покретање/заустављање мотора (05, 09)

**И НАПОМЕНА** Са „Ready to Start“ функцијом прекидач за укључивање/искључивање увек стоји на положају УКЉ. У сврху заустављања уређаја гурните прекидач за укључивање/искључивање у положај ИСКЉ. После активирања прекидача он се аутоматски враћа у положај УКЉ.

**И НАПОМЕНА** Аутоматско враћање Чоке ручице. Ако се мотор покреће одмах, онда се активирањем ручице гаса Choke ручица аутоматски враћа у положај RUN.

#### Хладни старт

- Окрните ручицу Choke (05/4, 09/4) у положај CHOKE.
- Прајмер (05/5, 09/5) притисните око 7 до 10 пута кратко и снажно.
- Покретање мотора:**
  - Руком чврсто притисните уређај на тло.
  - Другом руком ручку стартера (05/6, 09/6) прво опрезно и полако док не осетите отпор, па затим одлучно и брзо повуците према горе, док опет не осетите отпор (око 1 дужине руке).

- Поново намотајте уже стартера, али без пуштања ручке стартера.
  - Претходне кораке поновите више пута, док се мотор не покрене, или угаси.
  - Окрените ручицу Choke (05/4, 09/4) у положај RUN.
  - Ручком чврсто притисните уређај на тло.
  - Другом руком ручку стартера (05/6, 09/6) прво опрезно и полако док не осетите отпор, па затим одлучно и брзо повуците према горе, док опет не осетите отпор (око 1 дужине руке).
  - Поново намотајте уже стартера, али без пуштања ручке стартера.
  - Претходне кораке поновите више пута, док се мотор не покрене и ради како треба.
4. Пустите мотор да се неколико минута загрева.

### Топли старт

Ако је мотор још увек на радној температури, тј. кратко после његовог искључења, биће спроведен "топли старт". При том се чок не користи.

1. (Опционо) Choke ручицу (05/4, 09/4) окрените у положај ШОКЕ и одмах поново окрените назад у положај RUN. Аутоматски полугас је подешен.
  - Ручком чврсто притисните уређај на тло.
  - Другом руком ручку стартера (05/6, 09/6) прво опрезно и полако док не осетите отпор, па затим одлучно и брзо повуците према горе, док опет не осетите отпор (око 1 дужине руке).
  - Поново намотајте уже стартера, али без пуштања ручке стартера.
  - Претходне кораке поновите више пута, док се мотор не покрене и ради како треба.

Мотор ради са бројем обртаја у празном ходу.

**Напомена:** Поново притисните полуку за гас, ако мотор више не ради како треба.

### Заустављање мотора

1. Отпустите полуку за гас (05/2, 09/3) и пустите да мотор ради у слободном ходу.
2. Прекидач за укључивање/искључивање (05/1, 09/1) подесите у положај СТОП и држите неколико секунди.
3. Причекајте док се резни алат не заустави.

### 6.3 Продужавање резне нити у току рада (13)

Резна нит се скраћује у току рада и крза се.

1. Пустите мотор да ради пуним гасом.
2. Главу са резном нити (13/1) увек поново притисните на травњак (13/а). На овај начин се комад нове резне нити одмотава са калема са нити и потрошени крај нити бива одсечена од стране резача нити (13/2).

## 7 РАДНИ ПОСТУПЦИ И РАДНА ТЕХНИКА

- Увек водите рачуна о чврстом положају.
- Никада не радите на глатком, клизавом брегу или падини.
- Код радова на падини увек стојте испод резног алата.
- Пустите мотор да у току подрезивања и кошења увек ради у горњем опсегу броја обртаја, онда моторна коса најбоље сече.

### Када је резна нит блокирана

Резна нит може бити блокирана због високе траве и жбуња.

- Избежите блокаду: Сеците високу траву у слојевима. Увек поступајте одозго према доле.
- У случају блокаде: Одмах искључите мотор и подигните уређај, како се мотор не би оштетио.

### 7.1 Подрезивање

- Држите уређај даље од осетљивих биљака.

### Ниско подрезивање

- Водите резну главу према напред уз благи нагиб, како би резна нит подрезивала непосредно изнад тла.
- Подрезивање увек вршите од тела.

### Подрезивање на оградама и темељима

- Опрезно и полако водите уређај, како резна нит не би додиривала чврсте препреке.

**И НАПОМЕНА** Подрезивање на каменим зидовима, темељима, оградама и дрвећу доводи до повећаног трошења нити.

## Подрезивање око стабала дрвећа

- Опрезно и полако водите уређај око стабала дрвећа, како резна нит не би додиривала кору дрвета.
- Подрезивање око стабала дрвећа вршите слева надесно.
- Захватите траву и коров врхом резне нити и благо нагните резну главу напред.

### 7.2 Кошња

- Водите резну главу водоравним, лучним покретом равномерно од једне стране на другу.
- Резну главу стално држите паралелно с тлом.
- Висока трава би требало да се коси у слојевима. Увек поступајте одозго према доле.
- Уређај најбоље сече при високој брзини. Зато немојте да преоптеретите уређај сецењем превисоке траве.
- Нагните резну главу удесно под углом од 30°, како бисте косили врхом резне нити. Поступајте полако.
- Уређајем немојте да косите према тврдим препрекама (нпр. зидови), већ косите бочно. На тај начин се чува резна нит.

## 8 ОДРЖАВАЊЕ И НЕГА

**⚠ ОПАСНОСТ! Опасност по живот услед неправилног одржавања.** Радови одржавања изведени од стране неквалификованих особа, као и недозвољени резервни делови могу да доведу до тешких повреда, па и до смрти.

- Немојте да уклањате безбедносне уређаје и немојте да их стављате ван погона.
- Користите само одобрене оригиналне резервне делове.
- Редовним и правилним одржавањем се побрините за то да се уређај налази у функционалном и чистом стању.

**⚠ ОПРЕЗ! Опасност од повреде.** Оштри и покретни делови уређаја могу да доведу до повреда.

- Приликом радова одржавања, неге и чишћења увек носите заштитне рукавице!

Правилно одржавање и нега су неопходни, како би се одржала функционалност и

безбедност уређаја. Водите рачуна о следећим тачкама:

- Радове одржавања и неге изводите само ако поседујете потребно знање и алат.
- Сачекајте док се мотор потпуно охлади.
- Замените истрошене или неисправне делове уређаја само оригиналним резервним деловима произвођача.
- Не смете да спроводите радове одржавања и неге, који нису описани у упутству за употребу. За то ангажујте овлашћену сервисну радионицу. У случају кршења ових одредаба се гаси гаранција произвођача.

Интервале за овде поменуте радове одржавања и неге пронаћи ћете у плану одржавања (види *Поглавље 8.5 "План одржавања", страна 158*).

Користите само дозвољене резне алате (види *Поглавље 2.8 "Дозвољени резни алати", страна 150*)!

### 8.1 Чишћење/замена филтера за ваздух (15)

**ПАЖЊА! Опасност од оштећења мотора.** Погон мотора без филтера за ваздуха доводи до тешких оштећења мотора!

- Никада немојте користити уређај без филтера за ваздух.
- Редовно чистите филтер за ваздух.
- Замените оштећени филтер за ваздух.

#### 1. Демонтажа филтера за ваздух:

- Одвијте завртањ филтера за ваздух (15/1), док поклопац кућишта филтера за ваздух (15/2) не буде лабав.
- Скините поклопац филтера за ваздух.
- Скините сунђер филтера (15/3) са оквира (15/4).

#### 2. Чишћење сунђера филтера (15/3):

- Истисните сунђер филтера и затим га исперите сапуном и водом. Немојте да користите бензин или друге раствараче!
- Оставите сунђер филтера да се добро осуши, све док више не садржи воду. Влажни филтер може да доведе до тога да се мотор тешко пали.

#### 3. Темељно обришите кућиште филтера за ваздух одговарајућом крпом.

4. Замена сунђера филтера (15/3):
  - Замените сунђер филтера, ако више није еластичан или се распада.
5. Монтажа филтера за ваздух:
  - Утакните сунђер филтера (15/3) у оквир (15/4).
  - Натакните поклопац кућишта филтера за ваздух (15/2) и чврсто га држите.
  - Заврните завртањ филтера за ваздух (15/1) док поклопац кућишта филтера за ваздух не буде фиксиран.

## 8.2 Провера/замена филтера за гориво (16)

Филцани филтер за гориво се налази у резервоару за гориво и натакнут је на усисну главу. Ако се филтер за гориво стврднуо, запрљао или зачепио, мање бензина ће тећи до мотора. У том случају филтер за гориво мора да се замени.

Препоручује се да ове радове препустите овлашћеној сервисној радионици.

## 8.3 Одржавање свећице (17)

1. Демонтажа свећице:
  - Извучите утикач свећице (17/1).
  - Помоћу кључа за свећице (17/2) одвртните свећицу (17/3).
2. Оцените изглед свећице:
  - Ако је свећица светло смеђа: Мотор ради исправно и свећица је у реду. Ако је неопходно: Опрезно помоћу fine жичане четке (17/4) очистите свећицу.
  - Ако се свећица запрља чађу, уљем, ако се створи кора, или је истопљена одн. премошћена: Свећица је неисправна. Замените свећицу новом. Користите прописани тип свећица (види *Поглавље 13 "Технички подаци", страна 162*).
  - Ако је после кратког радног времена свећица опет неисправна, морате да проверите мотор и подешавања карбуратора у овлашћеној сервисној радионици.
3. Провера растојања електрода:
  - Помоћу мерила (17/5) проверите да ли растојање електрода износи (17/6) 0,6 – 0,7 mm. Ако не, опрезно лупкајте електроде тако да се приближе или их опрезно савијте тако да се удаље једна од друге.

4. Ако је прописани интервал достигнут или је свећица неисправна:
  - Замените свећицу новом. Користите прописани тип свећица (види *Поглавље 13 "Технички подаци", страна 162*).
5. Уградња свећице:
  - Водите рачуна да заптивни прстен свећице (17/7) належе на свећицу.
  - Руком поново заврните свећицу и затегните их кључем за свећице (обртни момент 12 – 15 Nm).
  - Поново чврсто натакните утикач за свећице.

## 8.4 Оштрење резача нити (18)

1. Олабавите причврсне завртње (18/1).
2. Затегните резач нити (18/2) у стеги и наоштрите га турпијом. Турпију померајте само у једном смеру.
3. Поново причврстите резач нити причврстним завртњима на штитник (18/3). Чврсто затегните причврсне завртње.

## 8.5 План одржавања

Следеће радове сме да изводи сам корисник. Све остале радове одржавања, сервисирања и поправке мора да изводи овлашћена сервисна радионица.

**И НАПОМЕНА** При јаком оптерећењу и високим температурама могу бити потребни краћи интервали одржавања од оних који су наведени у овој табели.

Активност	једнократно после 5 радних сати	пре сваке употребе	недељно	на сваких 50 радних сати	на сваких 100 радних сати	По потреби	Пре сезоне кошења, годишње	сваких 5 година
<b>Карбуратор</b>								
Контролисати празан ход		X						
<b>Филтер за ваздух</b>								
чишћење		X						
замена						X		
<b>Свећица</b>								
Проверити размак електрода, по потреби подесити				X				
замена					X	X		
<b>Улаз ваздуха за хлађење</b>								
чишћење			X			X	X	
<b>Издувна цев</b>								
Визуелни преглед стања		X						
<b>Резервоар за гориво</b>								
чишћење				X			X	
<b>Филтер горива</b>								
замена								X
<b>Елементи за руковање</b>								
Прекидач за укључивање-/искључивање, тастер за блокирање, полуга за гас, уже стартера		X						
<b>Сви доступни завртњи (осим завртњева за подешавање)</b>								
дотегнути	X					X	X	
<b>Целокупни уређај</b>								
Визуелни преглед стања		X						
чишћење			X			X	X	

## 9 ПОМОЋ У СЛУЧАЈУ СМЕТЊИ

**⚠ ОПРЕЗ!** **Опасност од повреде.** Оштри и покретни делови уређаја могу да доведу до повреда.

- Приликом радова одржавања, неге и чишћења увек носите заштитне рукавице!
- Искључите уређај!

**ℹ НАПОМЕНА** Код сметњи које нису наведене у овој табели или које не можете да отклоните сами, се обратите нашој служби за кориснике.

Сметња	Узрок	Уклањање
<b>Мотор се не покреће или има проблема.</b>	Покретање мотора је погрешно изведено.	види <i>Поглавље 6.2 "Покретање/ заустављање мотора", страна 155</i>
	Свећица је запрљана, неисправна или растојање електрода није исправно.	види <i>Поглавље 8.3 "Одржавање свећице (17)", страна 158</i>
	Филтер за ваздух је запрљан.	Чишћење/замена филтера за ваздух (15)
	Филтер за гориво је истрошен.	види <i>Поглавље 8.2 "Провера/ замена филтера за гориво (16)", страна 158</i>
	Подешавања карбуратора нису исправна.	Контактирајте овлашћену сервисну радионицу.
<b>Мотор се покреће, али је снага мотора мала.</b>	Ручица чока се налази у положају CHOKE.	Померите ручицу чока у положај RUN.
	Ручица чока се налази у положају CHOKE.	Померите ручицу чока у положај RUN.
	Филтер за ваздух је запрљан.	види <i>Поглавље 8.1 "Чишћење/ замена филтера за ваздух (15)", страна 157</i>
	Филтер за гориво је истрошен.	види <i>Поглавље 8.2 "Провера/ замена филтера за гориво (16)", страна 158</i>
	Подешавања карбуратора нису исправна.	Контактирајте овлашћену сервисну радионицу.
	<b>Мотор се не окреће равномерно и број обртаја мотора се не повећава приликом давања гаса.</b>	Свећица је запрљана, неисправна или растојање електрода није исправно.
Подешавања карбуратора нису исправна.		Контактирајте овлашћену сервисну радионицу.
<b>Издувни гасови мотора јако диме, изгледају плавичасто.</b>	Удео угља у смеси бензина и угља је превисок.	Улијте смешу бензина и угља уз исправан однос мешања, види <i>Поглавље 5.1 "Производња и уливање смеше бензина и угља", страна 154</i>



Сметња	Узрок	Уклањање
	Подешавања карбуратора нису исправна.	Контактирајте овлашћену сервисну радионицу.
<b>Мотор почиње да вибрира ненормално и јако.</b>	Делови уређаја/мотора су се одвојили и/или су оштећени.	<ol style="list-style-type: none"> <li>1. Зауставите мотор.</li> <li>2. Проверите уређај на оштећења.</li> <li>3. Контрола свећице, види <i>Поглавље 8.3 "Одржавање свећице (17)", страна 158</i></li> <li>4. Контактирајте овлашћену сервисну радионицу.</li> </ol>

## 10 ТРАНСПОРТ

### Транспорт уређаја између два радна подручја

1. Искључите мотор.
2. Натакните транспортну заштиту на сечиво ножа.
3. Чврсто држите моторну косу за блок мотора и дршку.
4. Опрезно пређите у следеће радно подручје. Немојте доводити у опасност људе и животиње.

### Транспорт уређаја у возилу

1. Ако је могуће: Испразните резервоар пуштањем мотора да ради.
2. Искључите мотор.
3. Натакните транспортну заштиту на сечиво ножа.
4. Спречите да се уређај при вожњи преврне и да смеша бензина и уља исцури:
  - Поставите уређај на тло тако да затварач резервоара за гориво буде окренут према горе. Резервоар за гориво мора да буде затворен.
  - Фиксирајте уређај на тло.

## 11 СКЛАДИШТЕЊЕ

Ако не желите да користите уређај дуже од 2 – 3 месеца, неопходни су следећи радови, како би се спречила оштећења:

1. Пражњење резервоара за гориво:
  - Пустите мотор да ради док се сам не угаси. Тада у резервоару за гориво и у карбуратору више нема смеше бензина и уља и не може да дође до стварања наслага.

### 2. Чишћење уређаја:

- Обришите целокупни уређај и делове прибора са крпом за брисање. Немојте да користите бензин или друге раствараче.
- Уклоните прљавштину из свих отвора на уређају (између осталог расхладни отвори за мотор).

### 3. Науљите цилиндре:

- Оставите уређај да се потпуно охлади.
- Извуците утикач свећице и одвртите свећицу (види *Поглавље 8.3 "Одржавање свећице (17)", страна 158*)
- Накапајте мало уља у отвор за свећице.
- Полако вуците ручку стартера, како би се клип померио и уље у цилиндру расподелило.
- Чврсто завртите свећицу и утакните утикач свећице.

### 4. Натакните транспортну заштиту на сечиво ножа.

### 5. Чувајте уређај на што је могуће сувљем месту.



**ОПРЕЗ! Опасност од повреде.** Ако је уређај у току складиштења доступан деци и неовлашћеним лицима, може доћи до повреда.

- Складиштите уређај на месту неприступачном за децу и неовлашћене особе.

## 12 ОДЛАГАЊЕ



- Бензин и моторно уље не треба да се бацају са кућним смећем или у канализацију, већ треба да се подвргну одвајању и сортирању одн. рециклирању!

- Пре одлагања уређаја на отпад, морају се испразнити резервоар за гориво и посуда за моторно уље!
- Амбалажа, уређај и прибор су израђени од материјала који су погодни за рециклажу и треба да се одложе на отпад на одговарајући начин.

## 13 ТЕХНИЧКИ ПОДАЦИ

	126 B	126 L	130 B	130 L	140 B	140 L	151 B
Број артикла	127610	127611	127612	127613	127614	127615	127616
Сува тежина	5,2 kg	4,9 kg	6,0 kg	5,5 kg	7,7 kg	7,2 kg	8,5 kg
Тип мотора	Ваздушно хлађени 2-тактни мотор, 1 цилиндар	Ваздушно хлађени 2-тактни мотор, 1 цилиндар	Ваздушно хлађени 2-тактни мотор, 1 цилиндар	Ваздушно хлађени 2-тактни мотор, 1 цилиндар	Ваздушно хлађени 2-тактни мотор, 1 цилиндар	Ваздушно хлађени 2-тактни мотор, 1 цилиндар	Ваздушно хлађени 2-тактни мотор, 1 цилиндар
■ Запремина	25,4 cm <sup>3</sup>	25,4 cm <sup>3</sup>	29,5 cm <sup>3</sup>	29,5 cm <sup>3</sup>	29,5 cm <sup>3</sup>	29,5 cm <sup>3</sup>	50,8 cm <sup>3</sup>
■ Максимална снага мотора	0,8 kW / 8000 min <sup>-1</sup>	0,8 kW / 8000 min <sup>-1</sup>	0,9 kW / 9500 min <sup>-1</sup>	0,9 kW / 9500 min <sup>-1</sup>	1,5 kW / 8500 min <sup>-1</sup>	1,5 kW / 8500 min <sup>-1</sup>	1,9 kW / 8500 min <sup>-1</sup>
■ Максимални број обртаја	12000 min <sup>-1</sup>	12000 min <sup>-1</sup>	12000 min <sup>-1</sup>	12000 min <sup>-1</sup>	11000 min <sup>-1</sup>	11000 min <sup>-1</sup>	11000 min <sup>-1</sup>
■ Број обртаја у празном ходу	3200 (±200) min <sup>-1</sup>	3200 (±200) min <sup>-1</sup>	3200 (±200) min <sup>-1</sup>	3200 (±200) min <sup>-1</sup>	2800 (±280) min <sup>-1</sup>	2800 (±280) min <sup>-1</sup>	2800 (±280) min <sup>-1</sup>
■ Свећица	L8RTC/ BPMR7A/ BPMR6A/ RCJ6Y	L8RTC/ BPMR7A/ BPMR6A/ RCJ6Y	L8RTC/ BPMR7A/ BPMR6A/ RCJ6Y	L8RTC/ BPMR7A/ BPMR6A/ RCJ6Y	L8RTC/ BPMR7A/ BPMR6A/ RCJ6Y	L8RTC/ BPMR7A/ BPMR6A/ RCJ6Y	L8RTC/ BPMR7A/ BPMR6A/ RCJ6Y
■ Палење	електронско	електронско	електронско	електронско	електронско	електронско	електронско
■ Квачило	Центрифугално квачило	Центрифугално квачило	Центрифугално квачило	Центрифугално квачило	Центрифугално квачило	Центрифугално квачило	Центрифугално квачило
■ Запремина резервоара	0,65 l	0,65 l	0,65 l	0,65 l	0,78 l	0,78 l	0,78 l
■ Бензин	безоловни, најмање 90 октана	безоловни, најмање 90 октана	безоловни, најмање 90 октана	безоловни, најмање 90 октана	безоловни, најмање 90 октана	безоловни, најмање 90 октана	безоловни, најмање 90 октана
■ Уље	синтетички, за 2-тактне моторе	синтетички, за 2-тактне моторе	синтетички, за 2-тактне моторе	синтетички, за 2-тактне моторе	синтетички, за 2-тактне моторе	синтетички, за 2-тактне моторе	синтетички, за 2-тактне моторе
■ Однос мешања горива [бензин:2-тактно уље]	50:1	50:1	50:1	50:1	50:1	50:1	50:1

	126 B	126 L	130 B	130 L	140 B	140 L	151 B
Рукохват	Ручица „Bike“	Дршка „Loop“	Ручица „Bike“	Дршка „Loop“	Ручица „Bike“	Дршка „Loop“	Ручица „Bike“
Резна ширина калема са нити (пречник)	415 mm	415 mm	415 mm	415 mm	415 mm	415 mm	415 mm
Пречник резне нити	2,5 mm	2,5 mm	2,5 mm	2,5 mm	2,5 mm	2,5 mm	2,5 mm
Пречник листа ножа	255 mm	255 mm	255 mm	255 mm	255 mm	255 mm	255 mm
Број обртаја алата	макс. 9000 (±500) min <sup>-1</sup>	макс. 9000 (±500) min <sup>-1</sup>	макс. 9000 (±500) min <sup>-1</sup>	макс. 9000 (±500) min <sup>-1</sup>	макс. 8000 (±500) min <sup>-1</sup>	макс. 8000 (±500) min <sup>-1</sup>	макс. 8000 (±500) min <sup>-1</sup>
Измерени ниво притиска звука L <sub>pA</sub> (према EN ISO 22868)							
Нож	92,9 dB(A)	92,9 dB(A)	96,6 dB(A)	96,6 dB(A)	94,3 dB(A)	94,3 dB(A)	95,8 dB(A)
Глава с резном нити	92,6 dB(A)	92,6 dB(A)	93,5 dB(A)	93,5 dB(A)	98,0 dB(A)	98,0 dB(A)	97,6 dB(A)
Грешка мерења	K = 3,0 dB(A)	K = 3,0 dB(A)	K = 3,0 dB(A)	K = 3,0 dB(A)	K = 3,0 dB(A)	K = 3,0 dB(A)	K = 3,0 dB(A)
Измерена звучна снага L <sub>WA</sub> (према EN ISO 22868)							
Нож	107,1 dB(A)	107,1 dB(A)	107,8 dB(A)	107,8 dB(A)	109,1 dB(A)	109,1 dB(A)	111,7 dB(A)
Глава с резном нити	106,5 dB(A)	106,5 dB(A)	108,0 dB(A)	108,0 dB(A)	111,8 dB(A)	111,8 dB(A)	113,9 dB(A)
Грешка мерења	K = 3,0 dB(A)	K = 3,0 dB(A)	K = 3,0 dB(A)	K = 3,0 dB(A)	K = 3,0 dB(A)	K = 3,0 dB(A)	K = 3,0 dB(A)
Гарантована звучна снага	108,0 dB(A)	108,0 dB(A)	109,0 dB(A)	109,0 dB(A)	113,0 dB(A)	113,0 dB(A)	115,0 dB(A)
Измерена јачина вибрација дршци (према EN ISO 22867)							
Нож	9,1 m/s <sup>2</sup>	10,3 m/s <sup>2</sup>	4,42 m/s <sup>2</sup>	6,69 m/s <sup>2</sup>	5,8 m/s <sup>2</sup>	10,28 m/s <sup>2</sup>	7,82 m/s <sup>2</sup>
Глава с резном нити	6,21 m/s <sup>2</sup>	8,34 m/s <sup>2</sup>	4,66 m/s <sup>2</sup>	5,0 m/s <sup>2</sup>	4,44 m/s <sup>2</sup>	7,96 m/s <sup>2</sup>	7,1 m/s <sup>2</sup>
Грешка мерења	K = 1,5 m/s <sup>2</sup>	K = 1,5 m/s <sup>2</sup>	K = 1,5 m/s <sup>2</sup>	K = 1,5 m/s <sup>2</sup>	K = 1,5 m/s <sup>2</sup>	K = 1,5 m/s <sup>2</sup>	K = 1,5 m/s <sup>2</sup>

## 14 ДОДАТНЕ ИНФОРМАЦИЈЕ ЗА ВРЕДНОСТИ CO<sub>2</sub>

У складу са чланом 43 став 4 уредбе (ЕУ) 2016/1628 смо обавезни да ставимо на располагање вредност CO<sub>2</sub> утврђену у склопу ЕУ поступка за одобрење типа.

Вредности CO<sub>2</sub> мотора марке Хонда са ЕУ одобрењем типа објављене су на <https://www.al-ko.com/shop/media/al-ko-engines/co2.pdf>.

Ово мерење CO<sub>2</sub> је резултат тестирања (матичног) мотора репрезентативног за тип

мотора одн. фамилију мотора и фиксном циклусу испитивања у лабораторијским условима и не представља изричиту или имплицитану гаранцију снаге одређеног мотора.

## 15 СЛУЖБА ЗА КОРИСНИКЕ/СЕРВИС

Код питања у вези са гаранцијом, поправком или резервним деловима се обратите вашем најближем AL-KO сервису. Њега ћете наћи на интернету под следећом адресом: [www.al-ko.com/service-contacts](http://www.al-ko.com/service-contacts)

## 16 ГАРАНЦИЈА

Евентуалне грешке у материјалу или производњи на уређају поправићемо за време законског рока застаре права на гаранцију за недостатке према сопственом избору поправљањем или заменом. Рок застаре одређује се према праву државе у којој је уређај купљен.

Наша гарантна изјава важи само у случају:

- примене ових Упутстава за употребу
- сврсисходног коришћења
- употребе оригиналних резервних делова

Гаранција престаје да важи у случају:

- самоиницијативних покушаја поправки
- самоиницијативних техничких измена
- ненаменског коришћења

Гаранција не обухвата:

- оштећења лака која се свODE на нормално трошење
- потрошне делове који су на картици резервних делова означени рамом
- Моторе са унутрашњим сагоревањем (овде важе посебне гарантне одредбе произвођача мотора)

Гарантни рок почиње да тече од датума куповине од стране првог крајњег корисника.

Меродаван је датум на рачуну. Са овом изјавом о гаранцији и оригиналним рачуном обратите се продавцу или најближој овлашћеној сервисној радионици. Овом изјавом се не мењају законска права која купац има према продавцу у случају недостатка.

## TŁUMACZENIE ORYGINALNEJ INSTRUKCJI OBSŁUGI



### Spis treści

1	Informacje dotyczące niniejszej instrukcji obsługi .....	166	4.1.8	Montaż uchwyty „Bike” 151 B (02, 03).....	172
1.1	Symbole na stronie tytułowej .....	166	4.1.9	Zakładanie pasa nośnego 126 B/126 L/130 B/130 L/140 B/140 L/151 B (06) .....	172
1.2	Objaśnienia rysunkowe i słowa ostrzegawcze .....	166	5	Uruchomienie .....	172
2	Opis produktu .....	166	5.1	Przygotowanie i wlewanie mieszanki benzyny i oleju .....	172
2.1	Użytkowanie zgodne z przeznaczeniem .....	166	6	Obsługa .....	173
2.2	Możliwe przewidywane nieprawidłowe użycie .....	166	6.1	Przygotowanie .....	173
2.3	Zagrożenia resztkowe .....	166	6.2	Uruchamianie / zatrzymywanie silnika (05, 09) .....	173
2.4	Urządzenia zabezpieczające i ochronne .....	167	6.3	Przedłużanie żyłki tnącej podczas pracy (13) .....	174
2.5	Symbole umieszczone na urządzeniu .....	167	7	Nawyki i technika pracy .....	174
2.6	Zakres dostawy .....	167	7.1	Przycinanie .....	174
2.7	Przegląd produktu (01, 07).....	167	7.2	Koszenie .....	175
2.8	Dopuszczalne narzędzia tnące .....	168	8	Konserwacja i pielęgnacja.....	175
3	Zasady bezpieczeństwa .....	168	8.1	Czyszczenie/wymiana filtra powietrza (15) .....	175
3.1	Operator .....	169	8.2	Kontrola/wymiana filtra paliwa (16).....	176
3.2	Środki ochrony osobistej .....	169	8.3	Konserwacja świecy zapłonowej (17) .....	176
3.3	Bezpieczeństwo na stanowisku pracy .....	169	8.4	Ostrzenie odcinacza żyłki (18).....	176
3.4	Bezpieczeństwo urządzenia.....	169	8.5	Plan konserwacji.....	176
3.5	Bezpieczeństwo osób, zwierząt i rzeczy materialnych .....	169	9	Pomoc w przypadku usterek .....	178
3.6	Obciążenie drganiami .....	170	10	Transport .....	179
3.7	Obchodzenie się z benzyną i olejem .....	170	11	Przechowywanie .....	179
4	Montaż .....	171	12	Utylizacja .....	180
4.1	Montaż kosi spalinowej .....	171	13	Dane techniczne.....	180
4.1.1	Montaż głowicy żyłki (10).....	171	14	Informacje dodatkowe dotyczące wartości CO2.....	182
4.1.2	Wymiana żyłki tnącej (11).....	171	15	Obsługa klienta/Serwis.....	182
4.1.3	Montaż tarczy nożowej (04).....	171	16	Gwarancja .....	182
4.1.4	Montaż tarczy ochronnej (12).....	172			
4.1.5	Montaż uchwyty „Loop” 126/130/140 L (08) .....	172			
4.1.6	Montaż uchwyty „Bike” 126/130 B (02, 03).....	172			
4.1.7	Montaż uchwyty „Bike” 140 B (02) .....	172			

## 1 INFORMACJE DOTYCZĄCE NINIEJSZEJ INSTRUKCJI OBSŁUGI

- Wersja niemieckojęzyczna jest oryginalną instrukcją obsługi. Wszystkie pozostałe wersje językowe są tłumaczeniami oryginalnej instrukcji obsługi.
- Poniższa instrukcja obsługi winna być przechowywana zawsze w sposób umożliwiający jej wykorzystanie w celu uzyskania informacji dotyczących urządzenia.
- Urządzenie może być przekazywane wyłącznie wraz z instrukcją obsługi.
- Należy stosować się do wskazówek dot. bezpieczeństwa i wskazówek ostrzegawczych zawartych w niniejszej instrukcji obsługi.

### 1.1 Symbole na stronie tytułowej

Symbol	Znaczenie
	Przed uruchomieniem należy dokładnie przeczytać niniejszą instrukcję obsługi. Jest to konieczne dla zapewnienia bezusterkowej pracy i bezpiecznej obsługi.
	Instrukcja obsługi
	Nie używać urządzenia benzynowego w pobliżu otwartych płomieni i źródeł ciepła.

### 1.2 Objasnienia rysunkowe i słowa ostrzegawcze

**⚠ NIEBEZPIECZEŃSTWO!** Oznacza niebezpieczeństwo prowadzące do śmierci lub ciężkich obrażeń ciała.

**⚠ OSTRZEŻENIE!** Oznacza potencjalne niebezpieczeństwo mogące prowadzić do śmierci lub ciężkich obrażeń ciała.

**⚠ OSTROŻNIE!** Oznacza potencjalne niebezpieczeństwo mogące prowadzić do średnich lub lekkich obrażeń ciała.

**⚠ UWAGA!** Oznacza potencjalne niebezpieczeństwo mogące prowadzić do szkód rzeczowych.

**f WSKAZÓWKA** Szczególnie wskazówki ułatwiające zrozumienie instrukcji i obsługi.

## 2 OPIS PRODUKTU

### 2.1 Użytkowanie zgodne z przeznaczeniem

Cała kosa spalinowa jest przeznaczona do cięcia miękkiej trawy i podobnych roślin. Kosa silnikowa musi być przy tym prowadzona równolegle do podłoża.

Kosa spalinowa jest dostępna w dwóch wariantach. Należy przestrzegać czynności dopasowanych do posiadanego urządzenia:

- 126 B, 130 B, 140 B, 151 B: Kosa spalinowa z uchwytem „Bike”
- 126 L, 130 L, 140 L: Kosa spalinowa z uchwytem „Loop”

Używanie urządzenia jest dozwolone tylko wtedy, gdy jest całkowicie zmontowane.

Opisywane urządzenie jest przeznaczone do zastosowania w ramach użytku prywatnego. Każde inne zastosowanie oraz niedozwolone zmiany lub modyfikacje traktowane są jako eksploatacja niezgodna z przeznaczeniem i prowadzą do utraty gwarancji i ważności deklaracji zgodności (znak CE) oraz do wyłączenia wszelkiej odpowiedzialności producenta za szkody poniesione przez użytkownika lub osoby trzecie.

### 2.2 Możliwe przewidywane nieprawidłowe użycie

- Nie przycinać krzewów, żywopłotów, drzew lub kwiatów.
- Nie unosić urządzenia od podłoża podczas pracy.
- Używać wyłącznie oryginalnych narzędzi tnących producenta (patrz *Rozdział 2.8 "Dopuszczalne narzędzia tnące", strona 168*).

### 2.3 Zagrożenia resztkowe

Nawet podczas użytkowania urządzenia zgodnie z przeznaczeniem wciąż występuje określone ryzyko resztkowe, którego nie da się wykluczyć. Z rodzaju i konstrukcji urządzenia — w zależności od zastosowania — mogą wynikać następujące, potencjalne zagrożenia:

- Odrzucanie ciętego materiału, ziemi i małych kamieni
- Odrzucanie odciętych kawałków żyłki tnącej
- Wdychanie cząstek ciętego materiału przy zaniechaniu zastosowania środków ochrony dróg oddechowych.
- Uszkodzenie słuchu przy zaniechaniu stosowania ochrony słuchu.

- Obrażenia w przypadku sięgnięcia w obracającą się żyłkę tnącą lub obracającą się tarczę nożową

## 2.4 Urządzenia zabezpieczające i ochronne

**⚠ OSTRZEŻENIE!** Niebezpieczeństwo skaleczenia. Niesprawne i dezaktywowane urządzenia ochronne i zabezpieczające mogą spowodować poważne obrażenia ciała.

- Jeśli urządzenia ochronne i zabezpieczające są niesprawne, należy zlecić ich naprawę.
- Nigdy nie dezaktywować urządzeń ochronnych i zabezpieczających.

### Wyłączenie awaryjne

W nagłym przypadku wyłączyć silnik włącznikiem/wyłącznikiem.

### Tarcza ochronna

Tarcza ochronna chroni użytkownika przed kontaktem z obracającą się żyłką tnącą i odrzucanymi obiektami.

### Rękojeść „Loop” z elementem dystansowym

Rękojeść „Loop” zapewnia, by nogi operatora nie zbliżyły się do obracającej się żyłki tnącej.

## 2.5 Symbole umieszczone na urządzeniu

Symbol	Znaczenie
	Zachować szczególną ostrożność podczas obsługi urządzenia!
	Przed uruchomieniem przeczytać instrukcję eksploatacji!
	Nosić hełm ochronny, odzież ochronną i osłonę oczu!
	Stosować sztywne obuwie!
	Zakładać rękawice ochronne!

Symbol	Znaczenie
	Niebezpieczeństwo uderzenia przez odrzucone przedmioty!
	Odstęp między urządzeniem a osobą trzecią wokół użytkownika musi wynosić co najmniej 15 m.
	Niebezpieczeństwo związane z opóźnieniem ruchu.
	Kosy spalinowej nie wolno stosować z brzeszczotem piły!
	Gorąca powierzchnia. Nie dotykać!
	Niebezpieczeństwo pożaru! Zachować szczególną ostrożność przy obchodzeniu się z benzyną!

## 2.6 Zakres dostawy

Zakres dostawy obejmuje niżej wymienione pozycje. Należy sprawdzić, czy wszystkie pozycje są zawarte:

- Klucz imbusowy
- Klucz do świec zapłonowych
- Zawlecza (04/8)
- Śruby z gniazdem sześciokątnym
- 3-zębowa tarcza nożowa
- Głowica żyłki Fast and Easy, w tym szpula żyłki
- Butelka do mieszania paliwa
- Pas nośny

## 2.7 Przegląd produktu (01, 07)

126 B, 130 B, 140 B, 151 B (01)

Nr	Element
1	Głowica żyłki
2	Przekładnia kątowna
3	Ośłona ochronna z odcinaczem żyłki
4	Uchwyt „Bike”

Nr	Element
5	Wał
6	Rękojeść kombi z:
7	■ Włącznik/wyłącznik silnika (START/STOP)
8	■ Przycisk blokady
9	■ Dźwignia gazu
10	Blok silnika z:
11	■ Korpus filtra powietrza
12	■ Śruba filtra powietrza
13	■ Zbiornik paliwa
14	■ Zamknięcie zbiornika paliwa
15	■ Uchwyt rozrusznika
16	■ Osłona świecy zapłonowej
17	■ Dźwignia dławika
18	■ Pompka paliwa

### 126 L, 130 L, 140 L (07)

Nr	Element
1	Głowica żyłki
2	Przekładnia kątowa
3	Osłona ochronna z odcinaczem żyłki
4	Wał
5	Rękojeść „Loop”
6	Rękojeść kombi z:
7	■ Włącznik/wyłącznik silnika (START/STOP)
8	■ Przycisk blokady
9	■ Dźwignia gazu
10	Blok silnika z:
11	■ Korpus filtra powietrza
12	■ Śruba filtra powietrza
13	■ Pompka paliwa
14	■ Zbiornik paliwa
15	■ Zamknięcie zbiornika paliwa
16	■ Dźwignia dławika

Nr	Element
17	■ Uchwyt rozrusznika
18	■ Osłona świecy zapłonowej

### 2.8 Dopuszczalne narzędzia tnące

Dozwolone jest używanie wyłącznie wymienionych tutaj oryginalnych części zamiennych producenta.

- Głowica żyłki Fast and Easy Semiprofi 115 mm: Nr artykułu: 127619
- Głowica żyłki Fast and Easy Profi 130 mm: Nr artykułu 127620
- 3-zębowa tarcza nożowa: Nr artykułu 112906

#### **⚠ NIEBEZPIECZEŃSTWO! Zagrożenie dla życia powodowane przez narzędzia tnące!**

Niedopuszczone narzędzia tnące (np. wieloczęściowe metalowe narzędzia tnące z łańcuchami obrotowymi i nożami bijakowymi) oraz uszkodzone narzędzia tnące (np. pęknięcia, rozwarstwienia) mogą być przyczyną ciężkich urazów, a nawet śmierci.

- Używać wyłącznie dopuszczonych oryginalnych narzędzi tnących producenta.
- Natychmiast wymieniać uszkodzone narzędzia tnące.

Używanie niedopuszczonych narzędzi tnących nie stanowi użytkowania zgodnego z przeznaczeniem (patrz *Rozdział 2.1 "Użytkowanie zgodne z przeznaczeniem", strona 166!*)

## 3 ZASADY BEZPIECZEŃSTWA

**⚠ OSTROŻNIE! Niebezpieczeństwo uszkodzenia słuchu.** Urządzenie jest ekstremalnie głośne podczas pracy. Może to wywołać uszkodzenie słuchu operatora oraz osób i zwierząt przebywających w pobliżu.

- Pracować wyłącznie z ochroną słuchu.
- Zachować bezpieczny odstęp od osób i zwierząt lub wyłączyć urządzenie, gdy zbliżają się do niego osoby lub zwierzęta.

**ℹ WSKAZÓWKA** Koniecznie zapoznać się z obsługą urządzenia. W szczególności należy się dowiedzieć, jak można natychmiast zatrzymać urządzenie.



### 3.1 Operator

- Osoby poniżej 16. roku życia oraz niezaznajomione z instrukcją obsługi nie mogą używać urządzenia. Przestrzegać ewentualnych krajowych przepisów dotyczących bezpieczeństwa w zakresie minimalnego wieku użytkownika.
- Przy pierwszym użyciu urządzenia tego typu: Poprosić sprzedawcę lub inną osobę umiejacą obsługiwać urządzenie o wyjaśnienie sposobu użytkowania urządzenia. Można też udać się na odpowiednie szkolenie.
- Osoba pracująca z wykorzystaniem opisywanego urządzenia musi być wypoczęta, zdrowa i w dobrej kondycji fizycznej. Osoby, które ze względów zdrowotnych nie powinny wykonywać prac związanych z dużym wysiłkiem fizycznym, muszą skonsultować z lekarzem możliwość pracy z użyciem opisywanego urządzenia.
- Zabrania się eksploatacji urządzenia pod wpływem alkoholu, środków odurzających lub leków.

### 3.2 Środki ochrony osobistej

- Aby uniknąć urazów głowy i kończyn oraz uszkodzenia słuchu, należy nosić na sobie przewidziane przepisami odzież i wyposażenie ochronne.
- Odzież musi ściśle przylegać do ciała i nie może przeszkadzać w pracy.
- Środki ochrony indywidualnej:
  - ochrona słuchu (np. stopery do uszu), zwłaszcza przy codziennej pracy przez ponad 2,5 godziny
  - okulary ochronne
  - wytrzymałe rękawice ochronne, tłumiące drgania i uderzenia
  - obuwie ochronne z podeszwą antypoślizgową i stalowym podnoskiem

### 3.3 Bezpieczeństwo na stanowisku pracy

- Użytkowanie urządzenia jest dozwolone wyłącznie na wolnym powietrzu i nigdy w zamkniętych pomieszczeniach.
- Pracować tylko przy świetle dziennym lub przy bardzo jasnym sztucznym świetle.
- Przed rozpoczęciem pracy należy usunąć niebezpieczne produkty i przedmioty z obszaru roboczego, np. gałęzie, kawałki szkła, obiekty o ostrych krawędziach przedmiotów metalowe i kamienie.

- Zwracać uwagę na własne bezpieczeństwo. Unikać wilgotnego, śliskiego podłoża.
- Podczas pracy przemieszczać się powoli i ostrożnie. Nie biegać. Uważać na przeszkodę.

### 3.4 Bezpieczeństwo urządzenia

- Używać urządzenia wyłącznie w następujących warunkach:
  - Urządzenie nie może być zanieczyszczone, w szczególności benzyną i olejem.
  - Urządzenie nie może wykazywać uszkodzeń, w szczególności kratki zasysania.
  - Wszystkie elementy obsługowe muszą być sprawne.
  - Wszystkie elementy osprzętu przewidziane do danego sposobu pracy muszą być zamontowane na urządzeniu.
- Nie przeciążać urządzenia. Jest ono przeznaczone do lekkich prac na terenach prywatnych. Przeciążenia powodują uszkodzenia urządzenia.
- Podczas pracy nigdy nie należy blokować kratki zasysania i kratki wentylacyjnej, aby uniknąć przegrzania urządzenia.
- Niezwłocznie wyłączyć urządzenie, gdy silnik zaczyna zbyt mocno wibrować. Oznacza to usterkę urządzenia.
- Nigdy nie użytkować urządzenia ze zużyłymi lub uszkodzonymi częściami. Uszkodzone części wymieniać zawsze na oryginalne części zamienne producenta. Użytkowanie urządzenia ze zużyłymi lub uszkodzonymi częściami powoduje unieważnienie roszczeń gwarancyjnych po stronie producenta.

### 3.5 Bezpieczeństwo osób, zwierząt i rzeczy materialnych

- Używać urządzenia tylko do tych prac, do których jest ono przeznaczone. Zastosowanie niezgodne z przeznaczeniem może prowadzić do obrażeń lub uszkodzeń.
- Włączać urządzenie tylko wtedy, gdy w obszarze roboczym nie przebywają osoby ani zwierzęta.
- Zachować bezpieczny odstęp od osób i zwierząt lub wyłączyć urządzenie, gdy zbliżają się do niego osoby lub zwierzęta.
- Nigdy nie kierować strumienia powietrza odlotowego z silnika w stronę osób i zwierząt ani palnych produktów i przedmiotów.

- Nigdy nie chwytać kratki zasysania i kratki wentylacyjnej podczas pracy silnika. Wirujące elementy urządzenia mogą spowodować obrażenia.
- Zawsze wyłączać urządzenie, kiedy nie będzie używane, np. przy zmianie obszaru roboczego, podczas konserwacji i pielęgnacji, przy wlewaniu mieszanki benzyny i oleju.
- W razie wypadku natychmiast wyłączyć urządzenie, aby uniknąć dalszych obrażeń i szkód materialnych.
- Nigdy nie użytkować urządzenia ze zużyтыми lub uszkodzonymi częściami. Zużyte lub uszkodzone części urządzenia mogą powodować poważne obrażenia.
- Przechowywać urządzenie poza zasięgiem dzieci.

### 3.6 Obciążenie drganiami

- Niebezpieczeństwo stwarzane przez drgania Rzeczywiste wartości emisji drgań podczas używania urządzenia mogą odbiegać od wartości podanych przez producenta. Przed i w trakcie używania należy uwzględnić następujące czynniki:
  - Czy urządzenie jest użytkowane zgodnie z przeznaczeniem?
  - Czy materiał jest cięty lub obrabiany w odpowiedni sposób?
  - Czy urządzenie znajduje się w prawidłowym stanie użytkowym?
  - Czy narzędzie tnące jest prawidłowo naostrzone lub czy jest zamontowane odpowiednio narzędzie tnące?
  - Czy są zamontowane uchwyty i, w razie potrzeby, uchwyty wibracyjne oraz czy są one trwale połączone z urządzeniem?
- Użytkować urządzenie jedynie z prędkością obrotową silnika spalinowego wymaganą dla danej pracy. Unikać maksymalnej prędkości obrotowej, aby zmniejszyć poziom hałasu i wibracji.
- Wskutek niewłaściwego użytkowania i konserwacji może dojść do zwiększenia poziomu hałasu i drgań urządzenia. Prowadzi to do niekorzystnych skutków zdrowotnych. W tym przypadku należy niezwłocznie wyłączyć urządzenie i zlecić naprawę jednemu z autoryzowanych warsztatów serwisowych.
- Stopień obciążenia przez drgania zależy od rodzaju wykonywanej pracy i sposobu wykorzystania urządzenia. Należy oceniać te

czynniki i stosować odpowiednie przerwy w pracy. Spowoduje to znaczne zmniejszenie obciążenia przez drgania w trakcie całej pracy.

- Dłuższe używanie urządzenia wystawia operatora na działanie wibracji i może powodować problemy z krążeniem krwi („biały palec”). Aby zmniejszyć to ryzyko, należy nosić rękawice i rozgrzewać dłonie. W przypadku stwierdzenia objawu „białego palca” należy niezwłocznie udać się do lekarza. Do tych objawów należą: brak czucia, utrata wrażliwości, cierpnięcie, swędzenie, ból, utrata siły, zmiana koloru lub stanu skóry. Z reguły te objawy dotyczą palców, dłoni lub pulsu. Niebezpieczeństwo zwiększa się w niskich temperaturach (poniżej 10°C).
- W ciągu dnia pracy należy wykonywać dłuższe przerwy, aby odpocząć od hałasu i wibracji. Zaplanować pracę tak, aby stosowanie urządzeń, które wytwarzają silne wibracje, rozłożyć na kilka dni.
- W przypadku stwierdzenia nieprzyjemnego uczucia lub przebarwienia skóry na dłoniach podczas użytkowania urządzenia, należy niezwłocznie przerwać pracę. Uwzględnić wystarczająco długie przerwy w pracy. Zaniechanie przerw w pracy może doprowadzić do wystąpienia zespołu wibracyjnego dłoni i ramienia.
- Należy zminimalizować ryzyko narażenia na drgania. Utrzymywać urządzenie zgodnie ze wskazówkami zawartymi w instrukcji obsługi.
- Jeśli urządzenie jest często używane, należy zakupić akcesoria zabezpieczające przed drganiami (np. uchwyty) u specjalistycznego sprzedawcy.
- Ustalić plan pracy, umożliwiający ograniczenie obciążenia drganiami.

### 3.7 Obchodzenie się z benzyną i olejem

- Niebezpieczeństwo wybuchu i pożaru: Wydobywająca się mieszanka benzyny / powietrza powoduje powstawanie wybuchowej atmosfery. Wyfuknięcie, eksplozja lub pożar przy niewłaściwym obchodzeniu się z paliwem mogą prowadzić do ciężkich obrażeń, a nawet śmierci. Przestrzegać następujących punktów:
  - Nie palić podczas obchodzenia się z benzyną.

- Obsługa paliw jest dozwolona wyłącznie na wolnym powietrzu i nigdy w zamkniętych pomieszczeniach.
- Bezwzględnie przestrzegać niżej wymienionych zasad postępowania.
- Transportować i przechowywać benzynę oraz olej wyłącznie w dopuszczonych do tego zbiornikach. Zadać, aby dzieci nie miały dostępu do przechowywanej benzyny i oleju.
- Aby uniknąć zanieczyszczenia gleby (ochrona środowiska), zadbać, aby podczas tankowania benzyna i olej nie przedostały się do gruntu. Do tankowania używać lejka.
- Nigdy nie tankować urządzenia w zamkniętych pomieszczeniach. Może dojść do nagromadzenia się oparów benzyny w pobliżu podłogi i w efekcie do wyfuknięcia lub wybuchu.
- Niezwłocznie wycierać rozlaną benzynę z urządzenia i z gleby. Tekstylia użyte do wytarcia benzyny wysuszyć w dobrze przewietrzonym miejscu, a następnie zutylizować. W przeciwnym wypadku może dojść do nagłego samozapłonu.
- Po rozlaniu benzyny powstają jej opary. Dlatego też nie należy uruchamiać silnika w tym samym miejscu, lecz oddalić się na odległość co najmniej 3 m.
- Nie dopuścić do kontaktu produktów na bazie olejów mineralnych ze skórą. Nie wdychać oparów benzyny. W celu tankowania zawsze zakładać rękawice ochronne. Regularnie zmieniać i czyścić odzież ochronną.
- Uważać, aby odzież nie została zanieczyszczona benzyną. W razie zanieczyszczenia odzieży benzyną niezwłocznie zmienić odzież.
- Nigdy nie tankować urządzenia w czasie, gdy silnik pracuje lub jest nagrany.

## 4 MONTAŻ

**⚠ OSTRZEŻENIE! Zagrożenia wynikające z niekompletnego montażu!** Eksploatacja niekompletnie zmontowanego urządzenia może prowadzić do poważnych obrażeń ciała.

- Urządzenie należy eksploatować tylko po kompletnym zmontowaniu!
- Przed włączeniem należy sprawdzić, czy wszystkie urządzenia zabezpieczające i ochronne są na swoim miejscu i działają w odpowiedni sposób!

**⚠ OSTRZEŻENIE! Niebezpieczeństwo zranienia przez oddzielające się elementy urządzenia.** Elementy urządzenia oddzielające się podczas pracy mogą prowadzić do ciężkich obrażeń.

- Przymocować narzędzia tnące tak, aby nie mogły oddzielić się podczas pracy.

### 4.1 Montaż kosi spalinowej

#### 4.1.1 Montaż głowicy żyłki (10)

1. Tarczę zabieraka (10/1) założyć na trzpień prowadzący (10/2) przekładni kątownej.
2. W celu zablokowania wetknąć klucz sześciokątny (10/3) w otwór tarczy zabieraka (10/1).
3. Nakręcić głowicę żyłki (10/4) na przekładnię kątowną i mocno dokręcić.

**Wskazówka:** *Gwint lewoskrętny! Dokręcić szpulę żyłki w lewo!*

#### 4.1.2 Wymiana żyłki tnącej (11)

1. Obrócić pokrętko (11/1) tak, aby strzałki (11/2, 11/3) leżały w jednej linii.
2. Wsunąć żyłkę tnącą do otworu (11/4) na tyle daleko, aby była ona po obu stronach głowicy żyłki równo długa.
3. Wkręcić żyłkę tnącą do głowicy żyłki: Obrócić pokrętko (11/1) na tyle daleko zgodnie ze strzałkami (11/5), aby żyłka tnąca po obu stronach wystawała jeszcze ok. 10 cm z głowicy żyłki.

#### 4.1.3 Montaż tarczy nożowej (04)

**⚠ OSTRZEŻENIE! Niebezpieczeństwo ciężkich obrażeń!** Wskutek zużytej podkładki płatkowej (04/5) tarcza nożowa może obluźzać się podczas pracy i spowodować ciężkie obrażenia.

- Należy zamontować koniecznie dostarczoną zawleczkę (04/8).
1. Ułożyć kosę spalinową w taki sposób, aby głowica tnąca była skierowana ku górze.
  2. Tarczę zabieraka (04/1) założyć na trzpień prowadzący (04/2) przekładni kątownej.
  3. Położyć tarczę nożową (04/3) na tarczy zabierakowej (04/1) w taki sposób, aby otwór w tarczy nożowej pokrywał się dokładnie z okrągłą prowadnicą tarczy zabierakowej.
  4. Założyć kołnierz (04/4) na tarczę nożową (04/3) w taki sposób, aby płaska powierzchnia była skierowana prosto w stronę noża tnącego.
  5. Nałożyć podkładkę płatkową (04/5).

6. Dokręcić do oporu nakrętkę mocującą (04/6) na trzpieniu prowadzącym (04/2). W tym celu włożyć klucz imbusowy (04/7) w przewidziane do tego otwory i dokręcić kluczem do świec zapłonowych.

**Wskazówka:** *Gwint lewoskrętny!*

7. Zabezpieczyć nakrętkę mocującą (04/6) zawleczką (04/8).

#### 4.1.4 Montaż tarczy ochronnej (12)

1. Przyłożyć 2 blaszki metalowe (12/1) do tarczy ochronnej (12/2).
2. Zamocować za pomocą 4 śrub M5x16 (12/3) na trzonku (12/4).
3. Wcisnąć hak (12/5) do listwy tnącej, aż się tam zatrzaśnie.

#### 4.1.5 Montaż uchwyty „Loop” 126/130/140 L (08)

1. Nałożyć gumowy mankiet (08/1) na wał (08/2).
2. Nałożyć rękojeść „Loop” (08/3) od góry, a uchwyt (08/4) od dołu wokół gumowego mankieta.
3. Wprowadzić śrubę sześciokątną wewnętrzną (08/5) od góry, a nakrętkę (08/6) od dołu i lekko skrócić. Powtórzyć ten krok z pozostałymi śrubami sześciokątnymi wewnętrznymi i nakrętkami.
4. Skręcić wszystkie śruby sześciokątne wewnętrzne.

#### 4.1.6 Montaż uchwyty „Bike” 126/130 B (02, 03)

1. Nałożyć gumowy mankiet (02/1) na wał.
2. Czterema śrubami z gniazdem sześciokątnym (02/2) przykręcić dolną panewkę łożyska (02/3) i uchwyt (02/4) nad gumowym mankiem (02/1).
3. Umieścić uchwyt „Bike” (02/5) w uchwycie (02/4).
4. Czterema śrubami z gniazdem sześciokątnym (02/7) przykręcić górną panewkę łożyska (02/6) do uchwyty (02/4).
5. Wyrównać uchwyt „Bike” tak, aby odstęp A był mniejszy niż odstęp B (03/A, 03/B).  
**Wskazówka:** *Przy użyciu uchwyty „Bike” należy zawsze prowadzić kosę spalinową na prawo od ciała. Oba odstęp są prawidłowe wówczas, gdy środek głowicy tnącej pokrywa się ze środkiem ciała.*

#### 4.1.7 Montaż uchwyty „Bike” 140 B (02)

1. Włożyć sprężynę (02/1) w uchwyt w wale.

2. Dolną panewkę łożyska (02/2) założyć na sprężynie.
3. Włożyć zaznaczony (rowkowy) obszar drążka uchwyty (02/3) w dolną panewkę łożyska (02/2) uchwyty. Górna panewka łożyska (02/4) musi zatrzasnąć się w dolnej panewce łożyska (02/2).
4. Za pomocą śruby ustalającej (02/5) zamocować górną panewkę łożyska (02/4) na dolnej panewce łożyska (02/2).  
**Wskazówka:** *Gniazdo uchwyty można przesuwać indywidualnie na wale.*
5. Dokręcić do oporu śrubę ustalającą (02/5).

#### 4.1.8 Montaż uchwyty „Bike” 151 B (02, 03)

1. Odkręcić trzy śruby z gniazdem sześciokątnym uchwyty i zdjąć górną panewkę łożyska uchwyty.
2. Włożyć uchwyt „Bike” w dolną panewkę łożyska.
3. Za pomocą trzech śrub z gniazdem sześciokątnym zamocować górną panewkę łożyska na dolnej panewce łożyska.
4. Wyrównać uchwyt „Bike” tak, aby odstęp A był mniejszy niż odstęp B (03/A, 03/B).  
**Wskazówka:** *Przy użyciu uchwyty „Bike” należy zawsze prowadzić kosę spalinową na prawo od ciała. Oba odstęp są prawidłowe wówczas, gdy środek głowicy tnącej pokrywa się ze środkiem ciała.*

#### 4.1.9 Zakładanie pasa nośnego 126 B/126 L/130 B/130 L/140 B/140 L/151 B (06)

Patrz ilustracja (06).

## 5 URUCHOMIENIE

**F WSKAZÓWKA** Sprawdzać urządzenie pod kątem uszkodzeń przed codziennym przyjęciem do użytkowania, po upuszczeniu lub innych uderzeniach. Zlecić jego naprawę przed zastosowaniem.

### 5.1 Przygotowanie i wlewanie mieszanki benzyny i oleju

**UWAGA! Niebezpieczeństwo uszkodzenia silnika.** Czysta benzyna prowadzi do uszkodzenia i całkowitej awarii silnika. W tym przypadku roszczenia gwarancyjne względem producenta są wykluczone.

- Zawsze użytkować silnik z mieszanką benzyny i oleju o zalecanych proporcjach zmieszania.

## Przygotowanie mieszanki benzyny i oleju

Do silnika dwusuwowego potrzebne są:

- Świeża benzyna bezołowiowa o liczbie oktanów co najmniej 90. Benzyna przechowywana przez okres dłuższy niż 2 miesiące powoduje do powstania osadów i zakłóceń w działaniu silnika.
- Wysokiej jakości olej syntetyczny do silników dwusuwowych

Z obu składników przygotować mieszankę benzyna/olej w proporcji 50:1:

Proporcja zmieszania	Benzyna [litr]	Olej dwusuwowy [mililitr]
50 części benzyny: 1 część oleju dwusuwowego	1 l	20 ml
	3 l	60 ml
	5 l	100 ml

1. Wlać benzynę i olej do silników dwusuwowych do butelki do mieszania paliwa (ilości zgodnie z tabelą, zależnie od wielkości butelki do mieszania paliwa).
2. Zamknąć butelkę do mieszania paliwa i kilkakrotnie silnie nią wstrząsnąć, aby umożliwić dokładne wymieszanie benzyny z olejem.

## Wlewanie mieszanki benzyny i oleju (14)

1. Ustawić urządzenie na równej i stabilnej powierzchni. Zamknięcie (14/1) zbiornika paliwa musi być skierowane do góry.
2. Zamknięcie (14/1) zbiornika paliwa, zbiornik paliwa (14/2) i sąsiednie części urządzenia wytrzeć do czysta, aby przy wlewaniu mieszanki benzyny i oleju żadne zabrudzenia nie dostawały się do zbiornika paliwa.
3. Powoli dokręcić zamknięcie zbiornika paliwa, aby będąca pod ciśnieniem mieszanka benzyny i powietrza ze zbiorniku paliwa powoli ulotniła się do otoczenia. Umożliwić zawieszenie zamknięcia na zbiorniku paliwa.
4. Wprowadzić lejek (14/3) do króćca wlewowego (14/4) zbiornika paliwa.
5. Przygotowaną mieszankę benzyny i oleju wylać z butelki do mieszania paliwa (14/5) do dolnej krawędzi króćca wlewowego w zbiorniku paliwa, ale nie powyżej.
6. Wyjąć lejek i mocno ręcznie dokręcić zamknięcie.
7. Wytrzeć rozlaną mieszankę benzyny i oleju z urządzenia i powierzchni ustawienia.

## 6 OBSŁUGA

### 6.1 Przygotowanie

#### Przed uruchomieniem

- Ustawić kosę silnikową na równym i pozbawionym przeszkód podłożu. Narzędzie tnące nie powinno dotykać żadnych przeszkód ani podłoża.

#### Podczas uruchamiania

- Nie stawiać na wale, aby uniknąć uszkodzenia wału i umieszczonej w nim przekładni katowej.
- Przyjąć bezpieczną pozycję i pewnie chwycić kosę spalinową za kołnierz obudowy.

#### Ustawienia dźwigni ssania

	
CHOKE	RUN

#### Rozruch na zimno

Gdy silnik jest zimny, tj. nie był używany przez ponad 5 minut, należy wykonać „zimny rozruch”.

#### Rozruch na gorąco

Gdy silnik jest jeszcze rozgrzany, tj. krótko po wyłączeniu, należy wykonać „ciepły rozruch”. Nie używa się wówczas funkcji ssania.

### 6.2 Uruchamianie / zatrzymywanie silnika (05, 09)

**WSKAZÓWKA** Dzięki funkcji „Ready to Start” włącznik/wyłącznik znajduje się zawsze w pozycji WŁ. Przesunąć w celu wyłączenia urządzenia włącznik/wyłącznik do pozycji WYŁ. Po uruchomieniu przełącznika powraca on automatycznie znowu do pozycji WŁ.

**WSKAZÓWKA** Automatyczne wyzerowanie dźwigni dławika. W przypadku natychmiastowego rozruchu silnika dźwignia dławika przestawia się poprzez uruchomienie dźwigni gazu automatycznie z powrotem do pozycji RUN.

#### Rozruch na zimno

1. Obrócić dźwignię dławika (05/4, 09/4) do pozycji CHOKE.
2. Krótco i silnie nacisnąć pompkę paliwa (05/5, 09/5) od 7 do 10 razy.
3. **Uruchamianie silnika:**
  - Urządzenie mocno docisnąć jedną ręką do podłoża.

- Drugą ręką pociągnąć uchwyt rozrusznika (05/6, 09/6), najpierw ostrożnie i pozwoli do odczuwalnego oporu, a następnie zdecydowanym i szybkim ruchem do góry, aż do ponownego odczucia oporu (ok. 1 długości ramienia).
  - Umożliwić ponowne nawinięcie się lince rozrusznika, ale bez zwalniania ręki rozrusznika.
  - Kilkakrotnie powtarzać poprzednie kroki, aż silnik się uruchomi, lub jeszcze gaśnie.
  - Obrócić dźwignię dławika (05/4, 09/4) do pozycji RUN.
  - Urządzenie mocno docisnąć jedną ręką do podłoża.
  - Drugą ręką pociągnąć uchwyt rozrusznika (05/6, 09/6), najpierw ostrożnie i pozwoli do odczuwalnego oporu, a następnie zdecydowanym i szybkim ruchem do góry, aż do ponownego odczucia oporu (ok. 1 długości ramienia).
  - Umożliwić ponowne nawinięcie się lince rozrusznika, ale bez zwalniania ręki rozrusznika.
  - Kilkakrotnie powtarzać poprzednie kroki, aż silnik się uruchomi i równomiernie pracuje.
4. Umożliwić silnikowi nagrzewanie się przez kilka minut.

### Rozruch na gorąco

Gdy silnik jest jeszcze rozgrzany, tj. krótko po wyłączeniu, należy wykonać „ciepły rozruch”. Nie używa się wówczas funkcji ssania.

1. (Opcjonalnie) Obrócić dźwignię dławika (05/4, 09/4) do pozycji CHOKE i natychmiast znowu obrócić z powrotem do pozycji RUN. Zakres połowy gazu jest ustawiony.
  - Urządzenie mocno docisnąć jedną ręką do podłoża.
  - Drugą ręką pociągnąć uchwyt rozrusznika (05/6, 09/6), najpierw ostrożnie i pozwoli do odczuwalnego oporu, a następnie zdecydowanym i szybkim ruchem do góry, aż do ponownego odczucia oporu (ok. 1 długości ramienia).
  - Umożliwić ponowne nawinięcie się lince rozrusznika, ale bez zwalniania ręki rozrusznika.
  - Kilkakrotnie powtarzać poprzednie kroki, aż silnik się uruchomi i równomiernie pracuje.

Silnik pracuje z prędkością obrotową biegu jałowego.

**Wskazówka:** Ponownie nacisnąć dźwignię gazu, jeśli silnik przestanie równomiernie pracować.

### Zatrzymywanie silnika

1. Zwolnić dźwignię gazu (05/2, 09/3) i pozwolić silnikowi pracować na biegu jałowym.
2. Przeszawić włącznik/wyłącznik (05/1, 09/1) do położenia STOP i przytrzymać przez kilka sekund.
3. Odczekać na całkowite zatrzymanie się narzędzia tnącego.

### 6.3 Przedłużanie żyłki tnącej podczas pracy (13)

Żyłka tnąca skraca się podczas pracy i ulega strzępieniu.

1. Umożliwić silnikowi pracę na pełnych obrotach.
2. Głowicą żyłki (13/1) stale muskać trawę (13/a). Zapewnia to rozwijanie kawałka nowej żyłki tnącej ze szpuli żyłki i odcinanie zużytej końcówki żyłki przez obcinacz żyłki (13/2).

## 7 NAWYKI I TECHNIKA PRACY

- Przez cały czas stać w bezpiecznej pozycji.
- Nigdy nie pracować na śliskich pagórkach bądź wzgórzach.
- Podczas prac na stoku stać zawsze poniżej narzędzia tnącego.
- Podczas podkaszania i koszenia silnik powinien zawsze pracować z dużą prędkością obrotową, ponieważ wtedy podkaszarka silnikowa tnie najlepiej.

### Przy zablokowanej żyłce tnącej

W wysokiej trawie lub krzakach żyłka tnąca może zostać zablokowana.

- Unikać blokowania: wysoką trawę kosić warstwami. Zawsze zaczynać od góry i przesuwać się w dół.
- W przypadku blokady: Natychmiast wyłączyć silnik i trzymać urządzenie w górze, aby nie doszło do uszkodzenia silnika.

### 7.1 Przycinanie

- Nie zbliżać urządzenia do delikatnych roślin.

### Niskie przycinanie

- Prowadzić głowicę tnącą lekko przechyloną do przodu, aby żyłka tnąca cięła tuż nad podłożem.
- Zawsze wykonywać podkaszanie od ciała.

### Podkaszanie przy płotach i fundamentach

- Prowadzić urządzenie ostrożnie i powoli, aby żyłka tnąca nie dotykała żadnych twardych przeszkód.

**Wskazówka** Podkaszanie przy murach kamiennych, fundamentach, płotach i drzewach prowadzi do przyspieszonego zużycia żyłki.

### Podkaszanie przy pniach drzew

- Prowadzić urządzenie ostrożnie i powoli wokół pni drzew, aby żyłka tnąca nie dotykała kory.
- Podkaszanie wokół pnia wykonywać od lewej do prawej.
- Trawę i chwasty chwycić wierzchołkiem żyłki, a głowicę tnącą przechylić lekko do przodu.

## 7.2 Koszenie

- Poziomym, łukowatym ruchem równomiernie prowadzić głowicę tnącą z boku na bok.
- Zawsze trzymać głowicę tnącą równolegle do podłoża.
- Wysoką trawę należy kosić etapami. Zawsze zaczynać od góry i przesuwac się w dół.
- Urządzenie przycina najlepiej przy bardzo dużej prędkości. Dlatego też nie należy przeciążać urządzenia przez cięcie długiej trawy.
- Przechylić głowicę tnącą pod kątem 30° w prawo, aby kosić wierzchołkiem żyłki tnącej. Poruszać się powoli.
- Nie kosić urządzenie bezpośrednio w kierunku twardych przeszkód (np. murów), lecz kosić bokiem. Zapewnia to ochronę żyłki tnącej.

## 8 KONSERWACJA I PIELĘGNACJA

**⚠ NIEBEZPIECZEŃSTWO!** Zagrożenie życia z powodu nieprawidłowej konserwacji. Wykonywanie prac konserwacyjnych przez osoby bez kwalifikacji i używanie niedopuszczonych części zamiennych może podczas pracy powodować ciężkie urazy, a nawet śmierć.

- Nie wolno usuwać ani wyłączać żadnych urządzeń zabezpieczających.
- Używać wyłącznie dopuszczonych oryginalnych części zamiennych.
- Przez regularną i prawidłową konserwację zadbać o to, by urządzenie było sprawne i czyste.

**⚠ OSTROŻNIE!** Niebezpieczeństwo skaleczenia. Poruszające się części urządzenia o ostrych krawędziach mogą spowodować obrażenia.

- Podczas wykonywania prac związanych z konserwacją, pielęgnacją i czyszczeniem należy zawsze nosić rękawice ochronne!

Prawidłowa konserwacja i pielęgnacja pozwalają utrzymać funkcjonalność i bezpieczeństwo urządzenia. Należy przestrzegać następujących zasad:

- Prace związane z konserwacją i pielęgnacją należy wykonywać tylko pod warunkiem posiadania wymaganych umiejętności i narzędzi.
- Zaczekać, aż silnik całkowicie ostygnie.
- Zużyte lub uszkodzone części urządzenia wymieniać jedynie na oryginalne części zamienne producenta.
- Prace związane z konserwacją i pielęgnacją, które nie zostały opisane w niniejszej instrukcji obsługi, nie mogą być wykonywane przez operatora. Ich wykonanie należy zlecić autoryzowanemu warsztatowi serwisowemu. W przeciwnym razie następuje wyłączenie gwarancji producenta.

Okresy wykonywania wymienionych prac konserwacyjnych i pielęgnacyjnych są podane w planie konserwacji (patrz *Rozdział 8.5 "Plan konserwacji", strona 176*).

Używać wyłącznie dopuszczonych narzędzi tnących (patrz *Rozdział 2.8 "Dopuszczalne narzędzia tnące", strona 168*)!

### 8.1 Czyszczenie/wymiana filtra powietrza (15)

**UWAGA!** Niebezpieczeństwo uszkodzenia silnika. Używanie silnika bez filtra powietrza prowadzi do ciężkich uszkodzeń silnika!

- Nigdy nie użytkować urządzenia bez filtra powietrza.
- Regularnie czyścić filtr powietrza.
- Wymienić uszkodzony filtr powietrza.

#### 1. Demontaż filtra powietrza:

- Odkręcić śrubę filtra powietrza (15/1), aby poluzować pokrywę obudowy filtra powietrza (15/2).
- Zdjąć pokrywę obudowy filtra powietrza.
- Zdjąć gąbkę filtra (15/3) z ramy (15/4).

2. Oczyszczyć gąbkę filtra (15/3):
  - Gąbkę filtra wyjąć, a następnie umyć wodą z mydłem. Nie używać benzyny ani innych rozpuszczalników!
  - Pozostawić gąbkę filtra do wyschnięcia, aż nie będzie w niej wody. Wilgotny filtr może powodować utrudnienia w uruchamianiu silnika.
3. Starannie wytrzeć obudowę filtra powietrza szmatką do czyszczenia.
4. Wymienić gąbkę filtra (15/3):
  - Wymienić gąbkę filtra, jeśli utraciła elastyczność lub się rozpada.
5. Montaż filtra powietrza:
  - Nałożyć gąbkę filtra (15/3) na ramę (15/4).
  - Nałożyć i mocno dokręcić pokrywę obudowy filtra powietrza (15/2).
  - Wkręcić śrubę filtra powietrza (15/1), aż do solidnego zamocowania pokrywy obudowy filtra powietrza.

## 8.2 Kontrola/wymiana filtra paliwa (16)

Filcowy filtr paliwa znajduje się w zbiorniku paliwa i jest wetknięty na głowicę zasysającą. Jeśli filtr paliwa jest stwardniały, zabrudzony lub zatkany, do silnika przepływa mniejsza ilość paliwa. Należy wówczas wymienić filtr paliwa.

Zaleca się zlecenie tej czynności autoryzowanym warszatom serwisowym.

## 8.3 Konserwacja świecy zapłonowej (17)

1. Demontaż świecy zapłonowej:
  - Wyjąć końcówkę przewodu świecy zapłonowej (17/1).
  - Kluczem do świecy zapłonowej (17/2) wykręcić świecę zapłonową (17/3).
2. Ocena stanu świecy zapłonowej:
  - Jeśli świeca zapłonowa jest jasnobrązowa: silnik działa prawidłowo i stan świecy zapłonowej jest prawidłowy. W razie potrzeby: Ostrożnie oczyścić świecę zapłonową delikatną szczotką drucianą (17/4).
  - Jeśli świeca zapłonowa jest okopcona, zanieczyszczona olejem, poryta nagarem, stopiona lub zmstkwowana: świeca zapłonowa jest uszkodzona. Wymienić świecę zapłonową na nową. Użyć zale-

canego typu świecy zapłonowej (patrz *Rozdział 13 "Dane techniczne", strona 180*).

- Jeżeli po upływie krótkiego czasu pracy świeca zapłonowa znów ulega uszkodzeniu, należy zlecić sprawdzenie silnika i ustawień gaźnika w autoryzowanym warsztacie serwisowym.
3. Kontrola odstępów elektrody:
    - Sprawdzić szczelinomierzem (17/5), czy odstęp elektrody (17/6) wynosi 0,6–0,7 mm. Jeśli nie, ostrożnie zagnij elektrody do siebie lub je rozsuń.
  4. Jeśli został osiągnięty zalecany okres lub świeca zapłonowa jest uszkodzona:
    - Wymienić świecę zapłonową na nową. Użyć zalecanego typu świecy zapłonowej (patrz *Rozdział 13 "Dane techniczne", strona 180*).
  5. Montaż świecy zapłonowej:
    - Zwrócić uwagę na to, czy pierścień uszczelniający świecy zapłonowej (17/7) jest osadzony na świecy zapłonowej.
    - Ponownie wkręcić ręcznie świecę zapłonową i dokręcić ją kluczem do świec (moment obrotowy 12–15 Nm).
    - Ponownie wcisnąć mocno końcówkę przewodu świecy zapłonowej.

## 8.4 Ostrzenie odcinacza żyłki (18)

1. Poluzować śrubę mocującą (18/1).
2. Zacisnąć odcinacz żyłki (18/2) w imadle i naostrzyć go pilnikiem. Ostrzyć tylko w jednym kierunku.
3. Ponownie zamocować odcinacz żyłki śrubami mocującymi na tarczy ochronnej (18/3). Mocno dokręcić śruby mocujące.

## 8.5 Plan konserwacji

Następujące prace mogą być przeprowadzane samodzielnie przez użytkownika. Wszystkie pozostałe prace konserwacyjne, serwisowe i związane z utrzymaniem w ruchu należy przeprowadzać w autoryzowanym warsztacie serwisowym.

**i WSKAZÓWKA** Przy dużym obciążeniu i wysokich temperaturach interwały serwisowe mogą ulec skróceniu w stosunku do tych podanych w tabeli.



Czynność	po pierwszych 5 roboczych godzinach	przed każdym użyciem	Co tydzień	co 50 roboczych godzin	co 100 roboczych godzin	w razie potrzeby	raz do roku, przed sezonem koszenia	co 5 lata
<b>Gaźnik</b>								
Sprawdzenie pracy na biegu jałowym		X						
<b>Filtr powietrza</b>								
Czyszczenie		X						
Wymiana						X		
<b>Świeca zapłonowa</b>								
Sprawdzenie odstępu między elektrodami, w razie potrzeby regulacja				X				
Wymiana					X	X		
<b>Wlot powietrza do chłodzenia</b>								
Czyszczenie			X			X	X	
<b>Tłumiki</b>								
Kontrola wzrokowa i kontrola działania		X						
<b>Zbiornik paliwa</b>								
Czyszczenie				X			X	
<b>Filtr paliwa</b>								
Wymiana								X
<b>Elementy obsługowe</b>								
Włącznik/wyłącznik, dźwignia gazu, przycisk blokady, dźwignia gazu, linka rozrusznika		X						
<b>Wszystkie śruby, do których można dosięgnąć (oprócz śrub regulacyjnych)</b>								
Dokręcenie	X					X	X	
<b>Całe urządzenie</b>								
Kontrola wzrokowa i kontrola działania		X						
Czyszczenie			X			X	X	

## 9 POMOC W PRZYPADKU USTEREK

**⚠ OSTROŻNIE! Niebezpieczeństwo skaleczenia.** Poruszające się części urządzenia o ostrych krawędziach mogą spowodować obrażenia.

- Podczas wykonywania prac związanych z konserwacją, pielęgnacją i czyszczeniem należy zawsze nosić rękawice ochronne!
- Wyłączyć urządzenie!

**ℹ WSKAZÓWKA** W przypadku zakłóceń, które nie zostały wymienione w tej tabeli, lub takich, których nie można usunąć we własnym zakresie, należy skontaktować się z naszym działem obsługi klienta.

Usterka	Przyczyna	Usuwanie
<b>Silnik nie uruchamia się lub uruchamia się z trudem.</b>	Silnik uruchomiono nieprawidłowo.	patrz <i>Rozdział 6.2 "Uruchamianie / zatrzymywanie silnika", strona 173</i>
	Świeca zapłonowa jest zabrudzona, uszkodzona lub odstęp między elektrodami jest nieprawidłowy.	patrz <i>Rozdział 8.3 "Konserwacja świecy zapłonowej (17)", strona 176</i>
	Filtr powietrza jest zabrudzony.	Czyszczenie/wymiana filtra powietrza (15)
	Filtr paliwa jest zużyty.	patrz <i>Rozdział 8.2 "Kontrola/wymiana filtra paliwa (16)", strona 176</i>
	Ustawienia gaźnika są nieprawidłowe.	Skontaktować się z autoryzowanym warsztatem naprawczym.
	Dźwignia ssania ustawiona na CHOKE.	Przesunąć dźwignię ssania do położenia RUN.
<b>Silnik się uruchamia, ale wydajność silnika jest niewielka.</b>	Dźwignia ssania ustawiona na CHOKE.	Przesunąć dźwignię ssania do położenia RUN.
	Filtr powietrza jest zabrudzony.	patrz <i>Rozdział 8.1 "Czyszczenie/wymiana filtra powietrza (15)", strona 175</i>
	Filtr paliwa jest zużyty.	patrz <i>Rozdział 8.2 "Kontrola/wymiana filtra paliwa (16)", strona 176</i>
	Ustawienia gaźnika są nieprawidłowe.	Skontaktować się z autoryzowanym warsztatem naprawczym.
<b>Silnik nie pracuje równomiernie, a prędkość obrotowa silnika nie zwiększa się przy dodawaniu gazu.</b>	Świeca zapłonowa jest zabrudzona, uszkodzona lub odstęp między elektrodami jest nieprawidłowy.	patrz <i>Rozdział 8.3 "Konserwacja świecy zapłonowej (17)", strona 176</i>
	Ustawienia gaźnika są nieprawidłowe.	Skontaktować się z autoryzowanym warsztatem naprawczym.

Usterka	Przyczyna	Usuwanie
<b>Spaliny z silnika mocno dymią, mają niebieskawy kolor.</b>	Udział oleju w mieszance benzyny i oleju jest zbyt duży.	Wlać mieszankę benzyny i oleju o właściwych proporcjach zmieszania. patrz <i>Rozdział 5.1 "Przygotowanie i wlewanie mieszanki benzyny i oleju"</i> , strona 172
	Ustawienia gaźnika są nieprawidłowe.	Skontaktować się z autoryzowanym warsztatem naprawczym.
<b>Silnik zaczyna drgać w nietypowy sposób i zbyt mocno.</b>	Części urządzenia/silnika uległy poluzowaniu i/lub są uszkodzone.	<ol style="list-style-type: none"> <li>1. Zatrzymać silnik.</li> <li>2. Sprawdzić urządzenie pod kątem uszkodzeń.</li> <li>3. Skontrolować świecę zapłonową, patrz <i>Rozdział 8.3 "Konserwacja świecy zapłonowej (17)"</i>, strona 176</li> <li>4. Skontaktować się z autoryzowanym warsztatem naprawczym.</li> </ol>

## 10 TRANSPORT

### Transport urządzenia między dwoma obszarami roboczymi

1. Wyłączyć silnik.
2. Założyć osłonę transportową na tarczę nożową.
3. Trzymać mocno podkaszarkę silnikową za blok silnika i rękojeść.
4. Ostrożnie przechodzić do kolejnego obszaru roboczego. Nie powodować zagrożenia dla ludzi i zwierząt.

### Transport urządzenia w pojeździe

1. Jeśli jest to możliwe: opróżnić zbiornik przez umożliwienie pracy silnikowi.
2. Wyłączyć silnik.
3. Założyć osłonę transportową na tarczę nożową.
4. Zapobiegać przewróceniu się urządzenia podczas jazdy i rozlaniu się mieszanki benzyny i oleju:
  - Położyć urządzenia na podłodze w taki sposób, aby zamknięcie zbiornika paliwa było skierowane do góry. Zbiornik paliwa musi być zamknięty.
  - Przymocować urządzenie do podłogi.

## 11 PRZECHOWYWANIE

Jeśli urządzenie nie będzie używane przez czas dłuższy niż 2–3 miesiące, konieczne jest wykonanie następujących prac, aby zapobiec uszkodzeniom:

1. Opróżnić zbiornik paliwa:
  - Umożliwić silnikowi pracę aż do samoczynnego zgaśnięcia. W zbiorniku paliwa i w gaźniku nie znajduje się wówczas mieszanka benzyny i oleju, i nie dojdzie do powstania osadów.
2. Oczyszczyć urządzenie:
  - Wytrzeć całe urządzenie i osprzęt szmatką do czyszczenia. Nie używać benzyny lub innych rozpuszczalników.
  - Usunąć zanieczyszczenia ze wszystkich otworów urządzenia (m.in. z otworów chłodzących silnika).
3. Nasmarować cylinder olejem:
  - Pozostawić urządzenie do całkowitego wychłodzenia.
  - Wyciągnąć końcówkę przewodu świecy zapłonowej i wykręcić świecę zapłonową (patrz *Rozdział 8.3 "Konserwacja świecy zapłonowej (17)"*, strona 176)
  - Wpuścić kilka kropli oleju do otworu świecy zapłonowej.
  - Pociągnąć powoli za uchwyt rozrusznika, aby tłok się poruszył i rozprowadził olej w cylindrze.

- Ponownie mocno wkręcić świecę zapłonową i nałożyć końcówkę świecy zapłonowej.
4. Założyć osłonę transportową na tarczę nożową.
  5. Przechowywać urządzenie w możliwie suchym miejscu.

## 12 UTYLIZACJA



- Benzyna i olej silnikowy nie mogą być utylizowane z odpadami z gospodarstwa domowego ani ściekami, lecz należy przekazać je do osobnej zbiórki lub utylizacji!
- Przed utylizacją urządzenia trzeba opróżnić zbiornik paliwa i zbiornik oleju silnikowego!
- Opakowanie, urządzenie i akcesoria wykonano z materiałów nadających się do recyklingu i należy zapewnić ich odpowiednią utylizację.

**⚠ OSTROŻNIE! Niebezpieczeństwo skaleczenia.** Jeżeli podczas przechowywania urządzenie będzie dostępne dla dzieci i nieupoważnionych osób, może dojść do obrażeń.

- Przechowywać urządzenie w miejscu niedostępnym dla dzieci oraz osób postronnych.

## 13 DANE TECHNICZNE

	126 B	126 L	130 B	130 L	140 B	140 L	151 B
Numer artykułu	127610	127611	127612	127613	127614	127615	127616
Sucha masa	5,2 kg	4,9 kg	6,0 kg	5,5 kg	7,7 kg	7,2 kg	8,5 kg
Typ silnika	Silnik dwusuwowy chłodzony powietrzem, 1 cylinder	Silnik dwusuwowy chłodzony powietrzem, 1 cylinder	Silnik dwusuwowy chłodzony powietrzem, 1 cylinder	Silnik dwusuwowy chłodzony powietrzem, 1 cylinder	Silnik dwusuwowy chłodzony powietrzem, 1 cylinder	Silnik dwusuwowy chłodzony powietrzem, 1 cylinder	Silnik dwusuwowy chłodzony powietrzem, 1 cylinder
■ Pojemność skokowa	25,4 cm <sup>3</sup>	25,4 cm <sup>3</sup>	29,5 cm <sup>3</sup>	29,5 cm <sup>3</sup>	29,5 cm <sup>3</sup>	29,5 cm <sup>3</sup>	50,8 cm <sup>3</sup>
■ Maksymalna moc silnika	0,8 kW / 8000 obr/ min	0,8 kW / 8000 obr/ min	0,9 kW / 9500 obr/ min	0,9 kW / 9500 obr/ min	1,5 kW / 8500 obr/ min	1,5 kW / 8500 obr/ min	1,9 kW / 8500 obr/ min
■ Maksymalna liczba obrotów	12000 obr/ min	12000 obr/ min	12000 obr/ min	12000 obr/ min	11000 obr/ min	11000 obr/ min	11000 obr/ min
■ Prędkość obrotowa na biegu jałowym	3200 (±200) obr/ min	3200 (±200) obr/ min	3200 (±200) obr/ min	3200 (±200) obr/ min	2800 (±280) obr/ min	2800 (±280) obr/ min	2800 (±280) obr/ min
■ Świeca zapłonowa	L8RTC/BP-MR7A/BP-MR6A/RCJ6Y	L8RTC/BP-MR7A/BP-MR6A/RCJ6Y	L8RTC/BP-MR7A/BP-MR6A/RCJ6Y	L8RTC/BP-MR7A/BP-MR6A/RCJ6Y	L8RTC/BP-MR7A/BP-MR6A/RCJ6Y	L8RTC/BP-MR7A/BP-MR6A/RCJ6Y	L8RTC/BP-MR7A/BP-MR6A/RCJ6Y
■ Zapłon	elektroniczny	elektroniczny	elektroniczny	elektroniczny	elektroniczny	elektroniczny	elektroniczny
■ Połączenie	sprzęgło odśrodkowe	sprzęgło odśrodkowe	sprzęgło odśrodkowe	sprzęgło odśrodkowe	sprzęgło odśrodkowe	sprzęgło odśrodkowe	sprzęgło odśrodkowe
■ Pojemność zbiornika (benzyna)	0,65 l	0,65 l	0,65 l	0,65 l	0,78 l	0,78 l	0,78 l

	126 B	126 L	130 B	130 L	140 B	140 L	151 B
■ Benzyna	bezołowio- wa, co naj- mniej 90 ok- tanów	bezołowio- wa, co naj- mniej 90 ok- tanów	bezołowio- wa, co naj- mniej 90 ok- tanów	bezołowio- wa, co naj- mniej 90 ok- tanów	bezołowio- wa, co naj- mniej 90 ok- tanów	bezołowio- wa, co naj- mniej 90 ok- tanów	bezołowio- wa, co naj- mniej 90 ok- tanów
■ Olej	syntetycz- ny, do silni- ków dwusu- wowych	syntetycz- ny, do silni- ków dwusu- wowych	syntetycz- ny, do silni- ków dwusu- wowych	syntetycz- ny, do silni- ków dwusu- wowych	syntetycz- ny, do silni- ków dwusu- wowych	syntetycz- ny, do silni- ków dwusu- wowych	syntetycz- ny, do silni- ków dwusu- wowych
■ Stosunek mie- szanki paliwo- wej [benzy- na:olej do silni- ków dwusuwo- wych]	50:1	50:1	50:1	50:1	50:1	50:1	50:1
Rękojeść	Uchwyt „Bike”	Rękojeść „Loop”	Uchwyt „Bike”	Rękojeść „Loop”	Uchwyt „Bike”	Rękojeść „Loop”	Uchwyt „Bike”
Szerokość cięcia szpuli żyłki (średni- ca)	415 mm	415 mm	415 mm	415 mm	415 mm	415 mm	415 mm
Średnica żyłki tnącej	2,5 mm	2,5 mm	2,5 mm	2,5 mm	2,5 mm	2,5 mm	2,5 mm
Średnica ostrza noża	255 mm	255 mm	255 mm	255 mm	255 mm	255 mm	255 mm
Prędkość obrotowa narzędzia	maks. 9000 (±500) obr/ min	maks. 9000 (±500) obr/ min	maks. 9000 (±500) obr/ min	maks. 9000 (±500) obr/ min	maks. 8000 (±500) obr/ min	maks. 8000 (±500) obr/ min	maks. 8000 (±500) obr/ min
Zmierzony poziom ciśnienia akustycznego L <sub>pA</sub> (EN ISO 22868)							
Nóż	92,9 dB(A)	92,9 dB(A)	96,6 dB(A)	96,6 dB(A)	94,3 dB(A)	94,3 dB(A)	95,8 dB(A)
Głowica żyłki	92,6 dB(A)	92,6 dB(A)	93,5 dB(A)	93,5 dB(A)	98,0 dB(A)	98,0 dB(A)	97,6 dB(A)
Niepewność pomiaru	K = 3,0 dB(A)	K = 3,0 dB(A)	K = 3,0 dB(A)	K = 3,0 dB(A)	K = 3,0 dB(A)	K = 3,0 dB(A)	K = 3,0 dB(A)
Zmierzony poziom mocy akustycznej L <sub>wA</sub> (EN ISO 22868)							
Nóż	107,1 dB(A)	107,1 dB(A)	107,8 dB(A)	107,8 dB(A)	109,1 dB(A)	109,1 dB(A)	111,7 dB(A)
Głowica żyłki	106,5 dB(A)	106,5 dB(A)	108,0 dB(A)	108,0 dB(A)	111,8 dB(A)	111,8 dB(A)	113,9 dB(A)
Niepewność pomiaru	K = 3,0 dB(A)	K = 3,0 dB(A)	K = 3,0 dB(A)	K = 3,0 dB(A)	K = 3,0 dB(A)	K = 3,0 dB(A)	K = 3,0 dB(A)
Gwarantowany po- ziom ciśnienia aku- stycznego	108,0 dB(A)	108,0 dB(A)	109,0 dB(A)	109,0 dB(A)	113,0 dB(A)	113,0 dB(A)	115,0 dB(A)
Zmierzony poziom drgań na uchwycie (EN ISO 22867)							
Nóż	9,1 m/s <sup>2</sup>	10,3 m/s <sup>2</sup>	4,42 m/s <sup>2</sup>	6,69 m/s <sup>2</sup>	5,8 m/s <sup>2</sup>	10,28 m/s <sup>2</sup>	7,82 m/s <sup>2</sup>
Głowica żyłki	6,21 m/s <sup>2</sup>	8,34 m/s <sup>2</sup>	4,66 m/s <sup>2</sup>	5,0 m/s <sup>2</sup>	4,44 m/s <sup>2</sup>	7,96 m/s <sup>2</sup>	7,1 m/s <sup>2</sup>
Niepewność pomiaru	K = 1,5 m/s <sup>2</sup>	K = 1,5 m/s <sup>2</sup>	K = 1,5 m/s <sup>2</sup>	K = 1,5 m/s <sup>2</sup>	K = 1,5 m/s <sup>2</sup>	K = 1,5 m/s <sup>2</sup>	K = 1,5 m/s <sup>2</sup>

## 14 INFORMACJE DODATKOWE DOTYCZĄCE WARTOŚCI CO<sub>2</sub>

Zgodnie z artykułem 43 ustęp 4 rozporządzenia (UE) 2016/1628 jesteśmy zobowiązani do podania wartości CO<sub>2</sub> ustalonej w toku procedury homologacji typu UE.

Wartości CO<sub>2</sub> silników Honda z homologacją typu UE są opublikowane na stronie internetowej <https://www.al-ko.com/shop/media/al-ko-engines/co2.pdf>.

Ten pomiar CO<sub>2</sub> jest wynikiem badania silnika (macierzystego) reprezentatywnego dla typu sil-

nika bądź rodziny silników w stałym cyklu badawczym w warunkach laboratoryjnych i nie stanowi wyraźnej lub dorozumianej gwarancji mocy określonego silnika.

## 15 OBSŁUGA KLIENTA/SERWIS

Wszelkie pytania dotyczące gwarancji, naprawy lub części zamiennych należy kierować do najbliższego punktu serwisowego AL-KO. Można go znaleźć w następującej witrynie internetowej: [www.al-ko.com/service-contacts](http://www.al-ko.com/service-contacts)

## 16 GWARANCJA

Ewentualne wady materiałowe lub produkcyjne w urządzeniu usuwamy przed upływem ustawowego okresu przedawnienia roszczeń z tytułu rękojmi za wady fizyczne, dokonując wedle naszego uznania naprawy lub wymiany produktu. Okres przedawnienia ustalany jest zgodnie z prawem obowiązującym w kraju, w którym produkt został zakupiony.

Gwarancja obowiązuje tylko w przypadku:

- zastosowania się do treści niniejszej instrukcji obsługi,
- prawidłowego postępowania,
- stosowania oryginalnych części zamiennych.

Gwarancja wygasa w przypadku:

- samodzielnych prób naprawy,
- samodzielnych zmian technicznych,
- zastosowania niezgodnie z przeznaczeniem.

Gwarancja nie obejmuje:

- uszkodzeń lakieru spowodowanych zwykłym zużyciem
- części zużywalnych, oznaczonych na wykazie części zamiennych ramką xxxxxx (x).
- silników spalinowych (w tym przypadku obowiązują oddzielne warunki gwarancji ustalone przez producenta)

Okres gwarancji rozpoczyna się od momentu nabycia przez pierwszego użytkownika końcowego. Decydujące znaczenie ma tutaj data dokumentu zakupu. Należy zwrócić się do dystrybutora lub najbliższego autoryzowanego punktu serwisowego, przedstawiając niniejszą deklarację gwarancyjną oraz dowód zakupu. Niniejsza deklaracja nie narusza ustawowych roszczeń nabywcy w stosunku do sprzedawcy z tytułu wad.



## PŘEKLAD ORIGINÁLNÍHO NÁVODU K POUŽITÍ

### Obsah

1	K tomuto návodu k použití .....	183	5	Uvedení do provozu .....	190
1.1	Symboly na titulní straně.....	184	5.1	Výroba a plnění směsi benzínu a oleje.....	190
1.2	Vysvětlení symbolů a signálních slov.....	184	6	Obsluha .....	190
2	Popis výrobku .....	184	6.1	Příprava .....	190
2.1	Použití v souladu s určeným účelem..	184	6.2	Nastartování/zastavení motoru (05, 09) .....	191
2.2	Možné předvídatelné chybné použití ..	184	6.3	Prodloužení struny během používání (13) .....	191
2.3	Zbytková nebezpečí .....	184	7	Chování při práci a pracovní technika .....	191
2.4	Bezpečnostní a ochranná zařízení.....	184	7.1	Sekání .....	192
2.5	Symboly na přístroji.....	185	7.2	Sečení .....	192
2.6	Součásti dodávky .....	185	8	Údržba a péče .....	192
2.7	Přehled výrobku (01, 07).....	185	8.1	Vyčištění/výměna vzduchového filtru (15) .....	192
2.8	Přípustné řezné nástroje .....	186	8.2	Kontrola/výměna palivového filtru (16) .....	193
3	Bezpečnostní pokyny.....	186	8.3	Údržba zapalovacích svíček (17) .....	193
3.1	Obsluha.....	186	8.4	Broušení odřezávače struny (18) .....	193
3.2	Osobní ochranné vybavení .....	186	8.5	Plán údržby.....	193
3.3	Bezpečnost na pracovišti .....	187	9	Pomoc při poruchách .....	195
3.4	Bezpečnost stroje.....	187	10	Přeprava.....	196
3.5	Bezpečnost osob, zvířat a věcných hodnot .....	187	11	Skladování.....	196
3.6	Zatížení vibracemi.....	187	12	Likvidace .....	196
3.7	Zacházení s benzínem a olejem .....	188	13	Technické údaje .....	197
4	Montáž .....	188	14	Dodatečné informace pro hodnoty CO2.....	198
4.1	Montáž motorové kosa .....	188	15	Zákaznický servis/servis.....	198
4.1.1	Montáž strunové hlavy (10) .....	188	16	Záruka .....	199
4.1.2	Výměna struny (11) .....	189			
4.1.3	Montáž nožového listu (04) .....	189	<b>1 K TOMUTO NÁVODU K POUŽITÍ</b>		
4.1.4	Montáž ochranného štítu (12).....	189	■	U německé verze se jedná o originální návod k použití. Všechny ostatní jazykové verze jsou překlady originálního návodu k použití.	
4.1.5	Montáž rukojeti „Loop“ 126/130/140 L (08) .....	189	■	Uchovávejte tento návod vždy tak, abyste si ho mohli přečíst, když budete potřebovat informace o stroji.	
4.1.6	Montáž rukojeti „Bike“ 126/130 B (02, 03) .....	189	■	Předávejte dalším osobám pouze výrobek s tímto návodem k použití.	
4.1.7	Montáž rukojeti "Bike" 140 B (02) .....	189			
4.1.8	Montáž rukojeti "Bike" 151 B (02, 03) .....	189			
4.1.9	Oblečte si nosný popruh 126 B/126 L/130 B/130 L/140 B/140 L/151 B (06).....	190			

- Přečtěte a dodržujte bezpečnostní pokyny a varování uvedené v tomto návodu.

## 1.1 Symboly na titulní straně

Symbol	Význam
	Před uvedením do provozu si bezpečnostně pečlivě přečtěte tento návod k použití. To je předpokladem bezpečné práce a bezproblémové manipulace.
	Návod k použití
	Benzinový stroj neprovozujte v blízkosti otevřených plamenů nebo zdrojů tepla.

## 1.2 Vysvětlení symbolů a signálních slov

**⚠ NEBEZPEČÍ!** Označuje bezprostředně hrozící nebezpečnou situaci, která – pokud se jí nevyhnete – má za následek smrt nebo vážné zranění.

**⚠ VÝSTRAHA!** Označuje možnou nebezpečnou situaci, která – pokud se jí nevyhnete – může mít za následek smrt nebo vážné zranění.

**⚠ OPATRNĚ!** Označuje možnou nebezpečnou situaci, která by mohla mít za následek menší nebo středně těžké zranění, pokud se jí nevyhnete.

**⚠ POZOR!** Označuje situaci, která by mohla mít za následek věcné škody, pokud se jí nevyhnete.

**ℹ UPOZORNĚNÍ** Speciální pokyny pro lepší srozumitelnost a manipulaci.

## 2 POPIS VÝROBKU

### 2.1 Použití v souladu s určeným účelem

Motorová kosa je určena k sekání měkké trávy a podobného porostu. Motorovou kosu musíte přitom vést paralelně se zemí.

Motorová kosa je k dispozici ve dvou variantách, dodržujte pokyny v návodu, které jsou vhodné pro váš přístroj:

- 126 B, 130 B, 140 B, 151 B: Motorová kosa s rukojetí „Bike“
- 126 L, 130 L, 140 L: Motorová kosa s rukojetí „Loop“

S přístrojem lze pracovat pouze v plně smontovaném stavu.

Tento přístroj je určen výhradně jen k použití v soukromém sektoru. Jakékoliv jiné používání a dále nepovolené přestavby a dodatečné montáže budou považovány za použití k jinému než určenému účelu a mají za následek zánik záruky, dále ztrátu konformity (značka CE) a odmítnutí jakékoliv odpovědnosti za škody způsobené uživateli nebo třetí straně ze strany výrobce.

### 2.2 Možné předvídatelné chybné použití

- Nesekejte keře, živé ploty, stromy nebo květiny.
- Stroj během provozu nezvedejte ze země.
- Nepoužívejte jiné než originální řezné nástroje výrobce (viz *Kapitola 2.8 "schválené řezné nástroje", strana 186*)

### 2.3 Zbytková nebezpečí

I při řádném používání stroje ke stanovenému účelu vždy zůstává zbytkové riziko, které nelze vyloučit. Z druhu a konstrukce stroje mohou být podle použití odvozena následující potenciální ohrožení:

- Odlétávání posekaných předmětů, zeminy a kamínků
- Odlétávání částí struny
- Vdechování částic řezaného zboží, jestliže nemáte nasazenou ochranu dýchacích orgánů.
- Poškození sluchu, jestliže nenosíte ochranu sluchu.
- Řezná poranění při sáhnutí na otáčející se strunu nebo rotující nožový list

### 2.4 Bezpečnostní a ochranná zařízení

**⚠ VÝSTRAHA! Nebezpečí zranění.** Poškozená a vyřazená bezpečnostní a ochranná zařízení mohou vést k těžkým poraněním.

- Defektní bezpečnostní a ochranná zařízení nechejte opravit.
- Bezpečnostní a ochranná zařízení nikdy nevyřazujte z provozu.

### Nouzové zastavení

V případě nouze motor vypněte vypínačem.

### Ochranný štít

Ochranný štít chrání uživatele před kontaktem s rotující strunou a odlétávajícími předměty.



## Rukojeť „Loop“ s distančním držákem

Rukojeť „Loop“ zajišťuje, že se nohy obsluhy nebudou nacházet v blízkosti rotující struny.

### 2.5 Symboly na přístroji

Symbol	Význam
	Zvláštní opatrnost při manipulaci!
	Před uvedením do provozu si přečtěte návod k použití!
	Noste ochrannou helmu, protihluková sluchátka a ochranné brýle!
	Noste pevnou obuv!
	Noste ochranné rukavice!
	Nebezpečí kvůli odletujícím předmětům!
	Vzdálenost mezi strojem a neúčastněnými osobami kolem uživatele musí činit minimálně 15 m.
	Nebezpečí doběhu.
	Motorová kosa nesmí být v žádném případě provozována s pilovým listem!
	Horký povrch. Nedotýkat se!
	Nebezpečí požáru! Zvláštní opatrnost při manipulaci s benzínem!

### 2.6 Součásti dodávky

K rozsahu dodávky patří zde uvedené položky. Zkontrolujte, zda jsou obsaženy všechny položky:

- Šestihřanný klíč
- Klíč na zapalovací svíčky
- Závlačka (04/8)
- Šrouby s vnitřním šestihranem
- Listový nůž o 3 zubech
- Strunová hlava Fast and Easy, včetně strunové cívky
- Láhev na míchání paliva
- Popruh

### 2.7 Přehled výrobku (01, 07)

#### 126 B, 130 B, 140 B, 151 B (01)

Č.	Součást
1	Strunová hlava
2	Úhlová převodovka
3	Ochranný štít s odřezávačem struny
4	Rukojeť „Bike“
5	Tyč
6	Kombinovaná rukojeť s:
7	■ Vypínač motoru (START/STOP)
8	■ Blokovací tlačítko
9	■ Páčka plynu
10	Motorový blok s:
11	■ Skříňka vzduchového filtru
12	■ Šroub vzduchového filtru
13	■ Palivová nádrž
14	■ Uzávěr palivové nádrže
15	■ Rukojeť startéru
16	■ Kryt zapalovací svíčky
17	■ Páčka sytiče
18	■ Palivové čerpadlo

#### 126 L, 130 L, 140 L (07)

Č.	Součást
1	Strunová hlava
2	Úhlová převodovka

Č.	Součást
3	Ochranný štít s odřezávačem struny
4	Tyč
5	Rukojeť „Loop“
6	Kombinovaná rukojeť s:
7	■ Vypínač motoru (START/STOP)
8	■ Blokovací tlačítko
9	■ Páčka plynu
10	Motorový blok s:
11	■ Skříňka vzduchového filtru
12	■ Šroub vzduchového filtru
13	■ Palivové čerpadlo
14	■ Palivová nádrž
15	■ Uzávěr palivové nádrže
16	■ Páčka sytiče
17	■ Rukojeť startéru
18	■ Kryt zapalovací svíčky

## 2.8 Přípustné řezné nástroje

Mohou být použity jen zde vypsané originální řezné nástroje výrobce:

- Poloprofesionální strunová hlava Fast and Easy Semiprofi 115 mm: Č. výrobku 127619
- Profesionální strunová hlava Fast and Easy Profi 130 mm: Č. výrobku 127620
- Listový nůž o 3 zubech: Č. výrobku 112906

**⚠ NEBEZPEČÍ! Ohrožení života řeznými nástroji!** Neschválené (např. vícedílné kovové řezné nástroje s pohyblivými řetězy a kladívkovými noži) i poškozené řezné nástroje (např. trhlíny, odprýsknutí) mohou vést k velmi těžkým poraněním, a dokonce i ke smrti.

- Používejte jen schválené originální řezné nástroje výrobce.
- Poškozené řezné nástroje okamžitě vyměňte.

Použití neschválených řezných nástrojů je v rozporu s použitím v souladu s určením (viz *Kapitola 2.1 "Použití v souladu s určeným účelem", strana 184!*)

## 3 BEZPEČNOSTNÍ POKYNY

**⚠ OPATRNĚ!** **Nebezpečí poškození sluchu.** Přístroj je během provozu extrémně hlučný. To může vyvolat poškození sluchu u obsluhy a v blízkosti se zdržujících osob a zvířat.

- Pracujte jen se sluchátky.
- Udržujte bezpečnostní odstup od osob a zvířat, resp. vypněte přístroj, když se přiblíží osoby nebo zvířata.

**ⓘ UPOZORNĚNÍ** Bezpodmínečně se seznámte s obsluhou přístroje. Zejména se naučte, jak se dá přístroj v mžiku zastavit.

### 3.1 Obsluha

- Mladiství mladší 16 let nebo osoby, které nejsou seznámeny s návodem k použití, nesmějí stroj používat. Respektujte eventuelní zemské specifické bezpečnostní předpisy týkající se minimálního věku uživatele.
- Pokud pracujete s podobným přístrojem poprvé: Nechte si vysvětlit od prodejce nebo odborníka, jak se s tímto přístrojem zacházet. Nebo navštivte vzdělávací kurz.
- Kdo pracuje s tímto přístrojem, musí být odpočatý, zdravý a v dobrém rozpoložení. Kdo se nesmí ze zdravotních důvodů namáhat, měl by se zeptat lékaře, zda může pracovat s tímto přístrojem.
- Neobsluhujte stroj pod vlivem alkoholu, drog nebo léků.

### 3.2 Osobní ochranné vybavení

- Aby se předešlo zranění hlavy a končetin, jakož i poškození sluchu, je třeba nosit oděv a ochranné vybavení podle předpisů.
- Oděv musí být účelný (těsně přiléhající) a nesmí nijak omezovat.
- Osobní ochranné vybavení se skládá z:
  - Ochrana sluchu (např. ochranné špunty do uší), zejména při denní práci delší než 2,5 hodiny
  - Ochranné brýle
  - Pevné pracovní rukavice, které tlumí vibrace a údery
  - Bezpečnostní obuv s drsnou podrážkou a ocelovou špičkou

### 3.3 Bezpečnost na pracovišti

- Provozujte přístroj pouze venku a nikdy ne v uzavřených místnostech.
- Pracujte jen za denního světla nebo za velmi jasného umělého osvětlení.
- Před zahájením práce z pracovní oblasti odstraňte nebezpečné výrobky a předměty, např. větve, kusy skla, ostré předměty, kusy kovu, kameny.
- Dbejte na vlastní stabilitu. Vyhněte se mokré kluzké půdě.
- Při práci se pohybujte ostražitě a pomalu. Neběhejte. Dávejte pozor na překážky.

### 3.4 Bezpečnost stroje

- Přístroj používejte jen za následujících podmínek:
  - Přístroj není znečištěný, zejména benzínem a olejem.
  - Přístroj nevykazuje žádná poškození, zejména ochranné mřížky.
  - Všechny ovládací prvky fungují.
  - Na přístroji je namontované příslušenství, které bude v daném režimu práce potřeba.
- Nepřetěžujte stroj. Je určen pro lehké práce v soukromém sektoru. Přetížení vedou k poškození stroje.
- Za provozu nikdy neblokujte sací a větrací mřížku, zabráníte tím přehřátí motoru.
- Přístroj ihned vypněte, jestliže motor začne nenormálně a silně vibrovat. V takovém případě je pravděpodobná porucha.
- Stroj nikdy nepoužívejte s opotřebovanými nebo vadnými díly. Poškozené díly vždy vyměňte za originální náhradní díly výrobce. Je-li stroj provozován s opotřebovanými nebo poškozenými díly, nemohou být vůči výrobci uplatňovány nároky na záruční plnění.

### 3.5 Bezpečnost osob, zvířat a věcných hodnot

- Stroj používejte jen k té práci, pro kterou je určen. Použití k jinému než určenému účelu může mít za následek poranění i poškození věcných hodnot.
- Stroj zapněte jen tehdy, jestliže se v pracovní oblasti nenacházejí žádné osoby a zvířata.
- Udržujte bezpečnostní odstup od osob a zvířat, resp. vypněte přístroj, když se přiblíží osoby nebo zvířata.

- Nemiřte výfukovým paprskem motoru nikdy na osoby a zvířata, jakož i na hořlavé produkty a předměty.
- Nikdy nesahejte do sací a větrací mřížky, když běží motor. Rotující části přístroje mohou způsobit zranění.
- Přístroj vypněte vždy, když ho nepotřebujete, např. při přechodu na jinou pracovní oblast, při údržbě a opravách, při tankování směsi benzínu a oleje.
- Přístroj vypněte ihned, pokud se stane úraz, abyste zabránili dalším poraněním a věcným škodám.
- Stroj nikdy nepoužívejte s opotřebovanými nebo vadnými díly. Opotřebované nebo vadné díly přístroje mohou zapříčinit těžké úrazy.
- Nepoužívaný přístroj ukládejte mimo dosah dětí.

### 3.6 Zatížení vibracemi

- Nebezpečí vibrace  
Skutečná emisní hodnota vibrací při používání přístroje se může lišit od hodnoty uváděné výrobcem. Před popř. během používání respektujte následující ovlivňující faktory:
  - Je stroj používán v souladu s určeným účelem?
  - Je materiál správným způsobem posekán, popř. zpracován?
  - Nachází se stroj v řádném stavu vhodném k používání?
  - Je řezný nástroj správně nabroušený, popř. je řezný nástroj správně namontovaný?
  - Jsou namontovány rukojeti a event. volitelné vibrační rukojeti, a jsou pevně spojeny se strojem?
- Stroj provozujte jen s otáčkami spalovacího motoru potřebnými pro příslušnou práci. Nevytáchejte motor na maximum, snížíte hluk a vibrace.
- Kvůli neodbornému používání a údržbě se mohou zvýšit vibrace stroje a hluchost. To vede ke zdravotním újmám. V takovém případě stroj ihned vypněte a nechte ho opravit od autorizovaného servisu - dílny.
- Stupeň zatížení vibracemi je závislý na prováděné práci, popř. používání stroje. Odhadněte je a vložte odpovídající pracovní přestávky. Výrazně se tím sníží zatížení vibracemi po celou pracovní dobu.

- Delší používání stroje vystavuje obsluhu vibracím a může zapříčinit oběhové problémy („bílý prst – Raynaudova nemoc“). Abyste toto riziko zmenšili, noste rukavice a držte ruce v teple. Pokud se objeví symptom „bílého prstu“, ihned vyhledejte lékaře. K tomuto symptomu patří: Necitlivost, ztráta stability, mravenčení, svědění, bolest, ubývání síly, změna barvy nebo stavu kůže. Normálně postihují tyto symptomy prsty, ruce nebo puls. Nebezpečí se zvyšuje za nízkých teplot (asi pod 10 °C).
- Během pracovního dne si dělejte delší přestávky, abyste si mohli odpočinout od hluku a vibrací. Plánujte si práci tak, aby se použití strojů se silnými vibracemi rozložilo na několik dnů.
- Máte-li nepříjemný pocit nebo jste během používání stroje zjistili zbarvení kůže na vašich rukou, okamžitě přerušte práci. Dodržujte dostatečně dlouhé pracovní přestávky. Bez dostatečných přestávek v práci může dojít k vibračnímu syndromu ruka-paže.
- Minimalizujte riziko vystavení vibracím. Stroj udržujte podle pokynů v návodu k použití.
- Používáte-li stroj častěji, kontaktujte svého prodejce k zakoupení antivibračního příslušenství (např. držadla).
- V pracovním plánu specifikujte, jak lze omezit zatížení vibracemi.

### 3.7 Zacházení s benzínem a olejem

- Nebezpečí výbuchu a požáru: Vytékající směs benzínu a vzduchu způsobuje výbušnou atmosféru. Vznět, výbuch a požár mohou při neodborném zacházení s palivem vést k těžkým úrazům a dokonce k smrti. Dodržujte následující:
  - Při zacházení s benzínem nekuřte.
  - Manipulujte s benzínem pouze venku a nikdy ne v uzavřených místnostech.
  - Bezpodmínečně dodržujte v následujícím uvedená pravidla chování.
- Převážte a skladujte benzín a olej výlučně v nádržích, které jsou k tomu schválené. Zabezpečte, aby k uskladněnému benzínu a oleji neměly přístup děti.
- Zajistěte kvůli prevenci kontaminace půdy (ochrana životního prostředí), aby při tankování neunikl do půdy žádný benzín ani olej. K natankování používejte trychtýř.
- Nikdy netankujte stroj v uzavřeném prostoru. Na podlaze se mohou nashromáždit benzínové

vé výpary a může nastat vznět nebo dokonce výbuch.

- Neprodleně setřete rozlitý benzín ze stroje a z podlahy. Textilie, kterými jste benzín utírali, nechejte vyschnout na dobře větraném místě, než je zlikvidujete. V jiném případě by mohlo nastat náhlé samovznícení.
- Pokud jste benzín rozlili, vznikají benzínové výpary. Proto nestartujte motor na stejném místě, ale nejméně ve vzdálenosti 3 m.
- Zabraňte kontaktu kůže s ropnými produkty. Nevdechujte benzínové výpary. K natankování si vždy berte pracovní rukavice. Pravidelně vyměňujte a čistěte svůj ochranný oděv.
- Dbejte na to, aby Vaše šaty nepřišly do kontaktu s benzínem. Oděv ihned vyměňte, pokud se na něj dostal benzín.
- Nikdy netankujte stroj s běžícím nebo horkým motorem.

## 4 MONTÁŽ

**⚠ VÝSTRAHA! Nebezpečí v důsledku neúplné montáže!** Provoz neúplně smontovaného stroje může přivodit těžká poranění a poškození stroje.

- Stroj provozujte pouze, je-li kompletně smontovaný!
- Před zapnutím vyzkoušejte všechna bezpečnostní a ochranná zařízení, zda jsou k dispozici a jsou funkční!

**⚠ VÝSTRAHA! Nebezpečí poranění uvolňujícími se díly stroje.** Díly stroje uvolněné během provozu mohou vést k těžkým poraněním.

- Řezné nástroje upevněte tak, aby se nemohly během provozu uvolnit.

### 4.1 Montáž motorové kosy

#### 4.1.1 Montáž strunové hlavy (10)

1. Unášecí kotouč (10/1) nasuňte na vodící trn (10/2) úhlového převodu.
2. K aretaci zasuňte šestihranný klíč (10/3) do otvoru unášecího kotouče (10/1).
3. Strunovou hlavu (10/4) nasuňte na úhlový převod a utáhněte.  
**Upozornění: Levý závit! Strunovou cívku utáhněte proti směru hodinových ručiček!**

#### 4.1.2 Výměna struny (11)

1. Otočným knoflíkem (11/1) otáčejte tak, aby šipky (11/2, 11/3) ležely v jedné linii.
2. Strunu zasuňte do otvoru (11/4) tak, aby na obou stranách strunové hlavy byla stejně dlouhá.
3. Strunu navlečte do strunové hlavy: Otočným knoflíkem (11/1) otáčejte podle šipek (11/5) tak, aby struna na obou stranách vyčnívala asi 10 cm ze strunové hlavy.

#### 4.1.3 Montáž nožového listu (04)

**⚠ VÝSTRAHA! Nebezpečí těžkých úrazů!** V důsledku opotřebené ploché podložky (04/5) se může nožový list za provozu uvolnit a způsobit těžké úrazy.

- Vždy namontujte závlačku (04/8), která je součástí dodávky.
1. Motorovou kosu položte tak, aby řezná hlava ukazovala nahoru.
  2. Unášecí kotouč (04/1) nasuňte na vodící trn (04/2) úhlového převodu.
  3. Položte nožový list (04/3) na unášecí kotouč (04/1) tak, aby otvor nožového listu ležel přesně na vodícím kruhu unášecího kotouče.
  4. Přírubu (04/4) zasuňte na nožový list (04/3) tak, aby plochá strana ukazovala k řeznému noži.
  5. Nasaďte plochou podložku (04/5).
  6. Utáhněte upevňovací matici (04/6) na vodícím trnu (04/2). K tomu zasuňte šestihřanný klíč (04/7) do příslušných otvorů a utáhněte klíčem na zapalovací svíčky.  
**Upozornění:** *Levý závit!*
  7. Upevňovací matici (04/6) zajistíte závlačkou (04/8).

#### 4.1.4 Montáž ochranného štítu (12)

1. Na ochranný štít (12/2) položte 2 kovové lístky (12/1).
2. 4 šrouby M5x16 (12/3) jej upevněte na rukojeti (12/4).
3. Háč (12/5) vtačte do řezací lišty tak, aby zaskočil.

#### 4.1.5 Montáž rukojeti „Loop“ 126/130/140 L (08)

1. Pryžovou manžetu (08/1) nasuňte na tyč (08/2).
2. Přiložte rukojeť „Loop“ (08/3) shora a distanční držák (08/4) zdola na rozpěrný díl.

3. Šroub s vnitřním šestihřanem (08/5) zasuňte shora a maticí (08/6) zdola a volně je sešroubujte. Tento krok zopakujte u ostatních šroubů s vnitřním šestihřanem a matic.
4. Všechny šrouby s vnitřním šestihřanem utáhněte.

#### 4.1.6 Montáž rukojeti „Bike“ 126/130 B (02, 03)

1. Pryžovou manžetu (02/1) nasuňte na tyč.
2. Čtyřmi šrouby s vnitřním šestihřanem (02/2) sešroubujte spodní ložiskovou pánev (02/3) a držák rukojeti (02/4) na pryžové manžetě (02/1).
3. Rukojeť „Bike“ (02/5) vložte do držáku rukojeti (02/4).
4. Čtyřmi šrouby s vnitřním šestihřanem (02/7) horní ložiskovou pánev (02/6) upevněte na držák rukojeti (02/4).
5. Rukojeť "Bike" vyrovnejte ta, aby vzdálenost A byla menší než vzdálenost B (03/A, 03/B).  
**Upozornění:** *Rukojeť "Bike" vedte motorovou kosu vždy vpravo od těla. Obě vzdálenosti jsou správné tehdy, když střed řezné hlavy souhlasí se středem těla.*

#### 4.1.7 Montáž rukojeti "Bike" 140 B (02)

1. Vložte pero (02/1) do držáku v hřídeli.
2. Posadte dolní ložiskovou pánev (02/2) na pera.
3. Označenou (rýhovanou) část tyče rukojeti (02/3) vložte do dolní ložiskové pánve (02/2) držáku rukojeti. Horní ložisková pánev (02/4) musí zaklapnout do dolní ložiskové pánve (02/2).
4. Stavěcím šroubem (02/5) upevněte horní ložiskovou pánev (02/4) na dolní ložiskovou pánev (02/2).  
**Upozornění:** *Usazení držáku lze individuálně posouvat po tyči.*
5. Pevně utáhněte stavěcí šroub (02/5).

#### 4.1.8 Montáž rukojeti "Bike" 151 B (02, 03)

1. Povolte tři šrouby s vnitřním šestihřanem v držáku rukojeti a horní ložiskovou pánev sejměte z držáku rukojeti.
2. Vložte rukojeť "Bike" do dolní ložiskové pánve.
3. Třemi šrouby s vnitřním šestihřanem upevněte horní ložiskovou pánev na dolní ložiskovou pánev.
4. Rukojeť "Bike" vyrovnejte ta, aby vzdálenost A byla menší než vzdálenost B (03/A, 03/B).

**Upozornění:** Rukojeť "Bike" vedte motorovou kosu vždy vpravo od těla. Obě vzdálenosti jsou správné tehdy, když střed řezné hlavy souhlasí se středem těla.

#### 4.1.9 Oblečte si nosný popruh 126 B/126 L/130 B/130 L/140 B/140 L/151 B (06)

Viz grafiku (06).

## 5 UVEDENÍ DO PROVOZU

**UPOZORNĚNÍ** Před každodenním uvedením do provozu nebo po pádu či jiných nárazech zkontrolujte u přístroje poškození. Před použitím nechejte tato poškození opravit.

### 5.1 Výroba a plnění směsi benzínu a oleje

**POZOR! Nebezpečí poškození motoru.** Čistý benzín vede k poškození a úplnému výpadku motoru. V tomto případě nemůže uplatnit vůči výrobci nároky na záruku.

- Provozujte motor vždy na směs benzín/olej v předepsaném směsném poměru.

### Výroba směsi benzínu a oleje

Pro 2taktní motor potřebujete:

- Bezolovnatý čerstvý benzín s oktanovým číslem alespoň 90. Děle než 2 měsíce skladovaný benzín vytváří usazeniny a poškozuje motorové funkce.
- Kvalitativně jakostní, syntetický olej pro 2taktní motory

Z obou těchto složek vytvořte směs benzínu/oleje v poměru 50:1:

Směšovací poměr	Benzin [litr]	Olej pro 2taktní motory [milimetr]
50 dílů benzínu: 1 díl oleje pro 2taktní motory	1 l	20 ml
	3 l	60 ml
	5 l	100 ml

1. Benzin a olej pro 2taktní motory nalijte do směšovací palivové lahve (množství viz tabulku, podle velikosti směšovací palivové lahve).
2. Uzavřete směšovací palivovou lahev, několikrát ji pořádně protřepejte, aby se benzin a olej mohly dobře promíchat.

### Plnění směsi benzínu a oleje (14)

1. Postavte přístroj na rovnou, stabilní plochu. Uzávěr (14/1) palivové nádrže musí ukazovat nahoru.
2. Vyčistěte uzávěr (14/1) palivové nádrže, palivovou nádrž (14/2) a přilehlé součásti stroje, aby při dolévání směsi benzínu a oleje nepronikla do palivové nádrže žádná nečistota.
3. Pomalu povolujte uzávěr palivové nádrže, aby směs benzínu a oleje pod tlakem mohla z palivové nádrže pomalu unikat do okolí. Uzávěr nechejte viset na palivové nádrži.
4. Do plnicího hrdla (14/4) palivové nádrže odstrčte trychtýř (14/3).
5. Ze směšovací palivové lahve (14/5) nalijte připravenou směs benzínu a oleje až ke spodní hraně palivového hrdla, ale nesmíte přelít.
6. Vyjměte trychtýř a uzávěr ručně zašroubujte.
7. Setřete rozlitou směs benzínu a oleje z přístroje a plochy stání.

## 6 OBSLUHA

### 6.1 Příprava

#### Před nastartováním

- Motorovou kosu položte na rovnou zem bez překážek. Řezný nástroj se nesmí dotýkat žádných předmětů ani země.

#### Během startování

- Nestoupejte na tyč, aby bylo zabráněno poškození tyče nebo úhlového převodu nacházejícího se v tyči.
- Zaujměte stabilní polohu a motorovou kosu pevně držte za přírubu krytu.

#### Polohy páčky sytiče

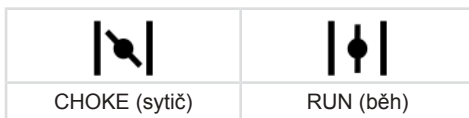

#### Studený start

Když je motor studený, tzn. když byl víc jak 5 minut mimo provoz, provádí se "studený start".

#### Teplý start

Když má motor provozní teplotu, tzn. krátce po vypnutí, provádí se „teplý start“. Sytič se přitom nepoužívá.

## 6.2 Nastartování/zastavení motoru (05, 09)

**I UPOZORNĚNÍ** S funkcí „Ready to Start“ (Připraveno na spuštění) je vypínač Zap/Vyp vždy v poloze ZAP. K zastavení přístroje posuňte vypínač do polohy VYP. Po použití se vypínač opět automaticky vrátí do polohy ZAP.

**I UPOZORNĚNÍ** Automatické vrácení páčky sytiče do výchozí polohy. V případě okamžitého nastartování motoru se použitím páčky plynu vrátí páčka sytiče automaticky zpět do polohy chodu RUN.

### Studený start

1. Otočte páčku sytiče (05/4, 09/4) do polohy CHOKE.
2. Stiskněte ruční palivové čerpadlo (05/5, 09/5) krátce a silně asi 7 až 10krát.

### 3. Nastartování motoru:

- Přístroj jednou rukou pevně přitlačujte k zemi.
- Druhou rukou zatáhněte za rukojeť startéru (05/6, 09/6) nejprve opatrně a pomalu až k citelnému odporu a pak silně a rychle vzhůru, dokud opět nepocítíte odpor (asi 1 délka paže).
- Lanko startéru zase nechejte navinout, aniž byste však uvolnili rukojeť startéru.
- Předchozí kroky několikrát zopakujte, dokud motor nenastartuje nebo nezastaví.
- Otočte páčku sytiče (05/4, 09/4) do polohy RUN (běh).
- Přístroj jednou rukou pevně přitlačujte k zemi.
- Druhou rukou zatáhněte za rukojeť startéru (05/6, 09/6) nejprve opatrně a pomalu až k citelnému odporu a pak silně a rychle vzhůru, dokud opět nepocítíte odpor (asi 1 délka paže).
- Lanko startéru zase nechejte navinout, aniž byste však uvolnili rukojeť startéru.
- Předchozí kroky několikrát zopakujte, až motoru nastartuje a běží vystředěně.

4. Motor nechejte několik minut zahřívát.

### Teplý start

Když má motor provozní teplotu, tzn. krátce po vypnutí, provádí se „teplý start“. Sytič se přitom nepoužívá.

1. (Volitelně) Otočte páčku sytiče (05/4, 09/4) do polohy CHOKE a ihned ji znovu otočte

zpět do polohy RUN. Tím je nastaven automatický poloviční plyn.

- Přístroj jednou rukou pevně přitlačujte k zemi.
- Druhou rukou zatáhněte za rukojeť startéru (05/6, 09/6) nejprve opatrně a pomalu až k citelnému odporu a pak silně a rychle vzhůru, dokud opět nepocítíte odpor (asi 1 délka paže).
- Lanko startéru zase nechejte navinout, aniž byste však uvolnili rukojeť startéru.
- Předchozí kroky několikrát zopakujte, až motoru nastartuje a běží vystředěně.

Motor běží na volnoběh.

**Upozornění:** Znovu stiskněte páčku plynu, jestliže motor již neběží vystředěně.

### Zastavení motoru

1. Uvolněte páčku plynu (05/2, 09/3) a nechte motor běžet na volnoběh.
2. Nastavte vypínač (05/1, 09/1) do polohy STOP a podržte ho několik sekund.
3. Počkejte, až se řezný nástroj úplně zastaví.

## 6.3 Prodloužení struny během používání (13)

Struna se během používání stále zkracuje a třepí.

1. Motor nechte běžet na plný plyn.
2. Strunovou hlavou (13/1) vždy poklepejte o trávu (13/a). Tak se z civky odvine kus nové struny a opotřebovaný konec struny se odstříhne odřezávačem struny (13/2).

## 7 CHOVÁNÍ PŘI PRÁCI A PRACOVNÍ TECHNIKA

- Vždy dbejte na stabilní polohu.
- Nikdy nepracujte na hladkém, klzkém kopci nebo svahu.
- Při práci ve svahu vždy stůjte pod řezným nástrojem.
- Motor během sečení vždy nechejte běžet v horním rozsahu otáček, pak seká motorová kosa nejlépe.

### U zablokované struny

Díky vysoké trávě nebo křoví může dojít k zablokování struny.

- Zamezit blokadě: Vysokou trávu sekejte postupně, po vrstvách. Vždy postupujte shora dolů.

- Při zablokování: Motor okamžitě zastavte a přístroj držte nahore, aby nedošlo k poškození motoru.

### 7.1 Sekání

- Stroj udržujte mimo dosah citlivých rostlin.

#### Malá výška sekání

- S řezací hlavou s lehkým sklonem postupujte směrem dopředu tak, aby struna sekala těsně nad zemí.
- Vždy sekejte směrem od těla.

#### Sekání kolem plotů a základů

- Přístroj vedte opatrně a pomalu, abyste se strunou nedotkli žádných pevných překážek.

**f UPOZORNĚNÍ** Sekání u kamenných zdí, základů, plotů a stromů vede ke zvýšenému opotřebení struny.

#### Sekání okolo kmenů stromů

- Přístroj opatrně a pomalu vedte kolem kmenů stromů tak, abyste se strunou nedotkli kůry stromu.
- Kolem kmenů stromů sekejte zleva doprava.
- Trávu a plevel zachyťte špičkou struny a řeznou hlavou lehce nakloňte dopředu.

### 7.2 Sečení

- Řeznou hlavou v rámci vodorovného, obloukovitého pohybu rovnoměrně vedte z jedné strany na druhou.
- Řeznou hlavu držte vždy paralelně se zemí.
- Vysokou trávu byste měli sekat po vrstvách. Vždy postupujte shora dolů.
- Stroj nejlépe seká při vysoké rychlosti. Proto přístroj nepřetěžujte sekáním vysoké trávy.
- Řeznou hlavu skloňte doprava v úhlu 30°, abyste sekali špičkou struny. Postupujte pomalu.
- Se strojem nesekejte přímo proti tvrdým překážkám (např. proti zdem), ale bočně. Tím chráníte strunu.

## 8 ÚDRŽBA A PÉČE

**⚠ NEBEZPEČÍ! Ohrožení života kvůli neodborné údržbě.** Práce údržby prováděné nekvalifikovaným personálem i neschválené náhradní díly mohou v provozu přivodit těžká poranění a dokonce i smrt.

- Neodstraňujte žádná bezpečnostní zařízení, musí být stále funkční.
- Používejte jen schválené originální náhradní díly.
- Pravidelnou a odbornou údržbou zajistíte, aby se přístroj nacházel ve funkčním a čistém stavu.

**⚠ OPATRNĚ! Nebezpečí zranění.** Ostrohrané a pohybující se části strojů mohou vést k poranění.

- Při údržbě, ošetřování a čištění vždy noste ochranné rukavice!

Správná údržba a péče je nutná, aby se zachovala funkčnost a bezpečnost přístroje. Dbejte na následující body:

- Provádějte údržbu a péči jen tehdy, máte-li nezbytné znalosti a náradí.
- Počkejte, až motor zcela vychladne.
- Vyměňte opotřebované nebo vadné díly přístroje jen za originální náhradní díly od výrobce.
- Nesmíte provádět údržbářské a opravárenské práce, které nejsou popsány v tomto návodu k použití. Těmi pověřte autorizovaný servis-dílnu. Při opačném jednání zaniká výrobní záruka.

Intervaly zde uvedených údržbářských a opravárenských prací najdete v plánu údržby (viz *Kapitola 8.5 "Plán údržby", strana 193*).

Používejte jen schválené řezné nástroje (viz *Kapitola 2.8 "Přípustné řezné nástroje", strana 186*)!

### 8.1 Vyčištění/výměna vzduchového filtru (15)

**POZOR! Nebezpečí poškození motoru.** Provoz motoru bez vzduchového filtru vede k těžkému poškození motoru!

- Přístroj nikdy nepoužívejte bez vzduchového filtru.
- Pravidelně čistěte vzduchový filtr.
- Poškozený vzduchový filtr vyměňte.



1. Demontáž vzduchového filtru:
  - Uvolněte šroub vzduchového filtru (15/1), až se uvolní víko skříně vzduchového filtru (15/2).
  - Sejměte víko skříně vzduchového filtru.
  - Z rámu (15/4) stáhněte filtrační houbu (15/3).
2. Vyčištění filtrační houby (15/3):
  - Filtrační houbu vyždímejte a pak ji vyper- te za použití mýdla a vody. Nepoužívejte benzin nebo jiná rozpouštědla!
  - Filtrační houbu nechejte pořádně vyschnout, aby již neobsahovala žádnou vodu. Vlhký filtr může vést k tomu, že motor těžko naskočí.
3. Skříň vzduchového filtru pořádně vyřete čis- ticí utěrkou.
4. Výměna filtrační houby (15/3):
  - Vyměňte filtrační houbu, jestliže už není elastická nebo se rozpadá.
5. Montáž vzduchového filtru:
  - Filtrační houbu (15/3) nasuňte na rám (15/4).
  - Víko skříně vzduchového filtru (15/2) na- suňte a přidržeť je.
  - Našroubujte šroub vzduchového filtru (15/1) tak, aby víko skříně vzduchového filtru pevně dosedlo.

## 8.2 Kontrola/výměna palivového filtru (16)

Plst'ovitý palivový filtr se nachází v palivové nádr- ži a je nasazený na sací hlavě. Když palivový filtr zatvrdne, znečistí se nebo ucpe, protéká méně benzínu do motoru. V tomto případě se musí pali- vový filtr vyměnit.

Doporučuje se, aby tuto práci provedl autorizova- ný servis-dílna.

## 8.3 Údržba zapalovacích svíček (17)

1. Demontáž svíček zapalování:
  - Vytáhněte konektor zapalovací svíčky (17/1).
  - Vyšroubujte svíčku zapalování (17/3) klí- čem na zapalovací svíčky (17/2).
2. Posouzení stavu svíček zapalování:
  - Když je zapalovací svíčka hnědá: Motor pracuje správně a svíčka zapalování je v pořádku. Pokud je to nutné: Zapalovací svíčku opatrně vykartáčujte jemným drá- těným kartáčem (17/4).

- Pokud je svíčka zapalování začouzená, zaolejšovaná, zatvrdlá, natavená nebo přemostěná: Svíčka zapalování je vadná. Zapalovací svíčku vyměňte za novou. Používejte předepsaný typ svíček zapa- lování (viz *Kapitola 13 "Technické údaje", strana 197*).
  - Pokud je po krátké provozní době svíčka opět vadná, musí se zkontrolovat motor a nastavení zplynovače v autorizovaném servisu-dílně.
3. Zkontrolujte odstup elektrod:
    - Zkontrolujte lístkovým spároměrem (17/5), zda odstup elektrod (17/6) činí 0,6 – 0,7 mm. Pokud ne, sklepněte opatrně elektrody k sobě, nebo je opatrně vyhně- te od sebe.
  4. Když se dosáhne předepsaný interval nebo je svíčka zapalování vadná:
    - Zapalovací svíčku vyměňte za novou. Používejte předepsaný typ svíček zapa- lování (viz *Kapitola 13 "Technické údaje", strana 197*).
  5. Instalace svíčky zapalování:
    - Dbejte, aby těsnicí kroužek svíčky (17/7) seděl na svíčke zapalování.
    - Zapalovací svíčku rukou zase našroubuj- te a utáhněte ji klíčem na zapalovací svíčky (utahovací moment 12–15 Nm).
    - Konektor zapalovací svíčky zase pevně nasuňte.

## 8.4 Broušení odřezávače struny (18)

1. Uvolněte upevňovací šrouby (18/1).
2. Odřezávač struny (18/2) upevněte do svěrá- ku a nabruste pilníkem. Pilujte pouze jedním směrem.
3. Odřezávač struny s upevňovacími šrouby za- se upevněte na ochranném štítu (18/3). Upevňovací šrouby pevně utáhněte.

## 8.5 Plán údržby

Následující práce smí uživatel provést sám.

Všechny ostatní údržbářské, servisní a opravář- ské práce se musí provést v autorizované servis- ní dílně.

**!** **UPOZORNĚNÍ** Při silném namáhání a vy- sokých teplotách mohou být nutné kratší intervaly údržby, než je uvedeno v tabulce.

Činnost	jedno- rázově po 5 hod. provo- zu	před každým použitím	Týdně	každých 50 hod. provo- zu	každých 100 hod. provo- zu	v pří- padě potře- by	před se- zónou sečení, ročně	každé 5 roky
<b>Karburátor</b>								
Zkontrolovat volnoběh		X						
<b>Vzduchový filtr</b>								
Vyčistit		X						
Vyměnit						X		
<b>Zapalovací svíčka</b>								
Zkontrolovat vzdálenost elektrod, popř. nastavit				X				
Vyměnit					X	X		
<b>Vstup chladicího vzduchu</b>								
Vyčistit			X			X	X	
<b>Tlumič výfuku</b>								
Vizuální kontrola a kontrola stavu		X						
<b>Palivová nádrž</b>								
Vyčistit				X			X	
<b>Palivový filtr</b>								
Vyměnit								X
<b>Ovládací prvky</b>								
Vypínač, blokovací tlačítko, páčka plynu, lan-ko startéru		X						
<b>Všechny přístupné šrouby (kromě seřizovacích šroubů)</b>								
Dotáhnout	X					X	X	
<b>Celý přístroj</b>								
Vizuální kontrola a kontrola stavu		X						
Vyčistit			X			X	X	

## 9 POMOC PŘI PORUCHÁCH

**⚠ OPATRNĚ!** **Nebezpečí zranění.** Ostrohraněné a pohybující se části strojů mohou vést k poranění.

- Při údržbě, ošetřování a čištění vždy noste ochranné rukavice!
- Přístroj vypněte!

**!** **UPOZORNĚNÍ** V případě poruch, které nejsou v této tabulce uvedené nebo které nemůžete sami odstranit, se obraťte na náš zákaznický servis.

Porucha	Příčina	Odstranění
<b>Motor nespustí, nebo jen s obtížemi.</b>	Start motoru proběhl špatně.	viz <i>Kapitola 6.2 "Nastartování/zastavení motoru", strana 191</i>
	Svíčka zapalování je zašpiněná, vadná, anebo je špatný rozestup elektrod.	viz <i>Kapitola 8.3 "Údržba zapalovacích svíček (17)", strana 193</i>
	Vzduchový filtr je znečištěný.	Vyčištění/výměna vzduchového filtru (15)
	Palivový filtr je opotřebovaný.	viz <i>Kapitola 8.2 "Kontrola/výměna palivového filtru (16)", strana 193</i>
	Nejsou správná nastavení zplynovače.	Kontaktujte autorizovaný servis.
<b>Motor startuje, ale má slabý výkon.</b>	Páka sytiče stojí v poloze CHOKE.	Páku sytiče posunout do polohy RUN.
	Páka sytiče stojí v poloze CHOKE.	Páku sytiče posunout do polohy RUN.
	Vzduchový filtr je znečištěný.	viz <i>Kapitola 8.1 "Vyčištění/výměna vzduchového filtru (15)", strana 192</i>
	Palivový filtr je opotřebovaný.	viz <i>Kapitola 8.2 "Kontrola/výměna palivového filtru (16)", strana 193</i>
<b>Motor běží nerovnoměrně a při přidání plynu se nezvyšuje počet otáček.</b>	Nejsou správná nastavení zplynovače.	Kontaktujte autorizovaný servis.
	Svíčka zapalování je zašpiněná, vadná, anebo je špatný rozestup elektrod.	viz <i>Kapitola 8.3 "Údržba zapalovacích svíček (17)", strana 193</i>
<b>Motorové zplodiny silně kouří, jsou namodralé.</b>	Nejsou správná nastavení zplynovače.	Kontaktujte autorizovaný servis.
	Podíl oleje ve směsi benzínu a oleje je příliš vysoký.	Směs benzínu a oleje doplňte na správný směsný poměr, viz <i>Kapitola 5.1 "Výroba a plnění směsi benzínu a oleje", strana 190</i>
	Nejsou správná nastavení zplynovače.	Kontaktujte autorizovaný servis.

Porucha	Příčina	Odstranění
<b>Motor začíná nenormálně a silně vibrovat.</b>	Části přístroje/motoru se uvolnily anebo jsou poškozené.	<ol style="list-style-type: none"> <li>1. Zastavte motor.</li> <li>2. Zkontrolujte, zda přístroj není poškozený.</li> <li>3. Zkontrolujte zapalovací svíčku viz <i>Kapitola 8.3 "Údržba zapalovacích svíček (17)", strana 193</i></li> <li>4. Kontaktujte autorizovaný servis.</li> </ol>

## 10 PŘEPRAVA

### Přeprava stroje mezi dvěma pracovními místy

1. Vypněte motor.
2. Na nožový list nasadte ochranný kryt pro přepravu.
3. Motorovou kosu pevně držte za motorový blok a rukojeť.
4. Opatrně přejděte k další pracovní oblasti. Neohrožujte osoby ani zvířata.

### Přeprava stroje ve vozidle

1. Je-li to možné: Nádrž vyprázdňte tím, že necháte motor běžet.
2. Vypněte motor.
3. Na nožový list nasadte ochranný kryt pro přepravu.
4. Zabraňte, aby se přístroj při jízdě převrátil a vytekla z něj směs benzinu a oleje:
  - Přístroj položte na zem tak, aby uzávěr palivové nádrže ukazoval nahoru. Palivová nádrž musí být uzavřená.
  - Přístroj na zemi zafixujte.

## 11 SKLADOVÁNÍ

Pokud nechcete přístroj používat déle než 2 - 3 měsíce, jsou nutné následující práce, aby se zabránilo škodám:

1. Vyprázdnění palivové nádrže:
  - Motor nechte tak dlouho běžet, až sám zhasne. Pak už není v palivové nádrži ani ve zplynovací směs benzinu a oleje a nemohou se tvořit usazeniny.
2. Čištění přístroje:
  - Vytřete celý přístroj a součásti příslušenství čisticí žínkou. Nepoužívejte benzín nebo jiná rozpouštědla.

- Odstraňte nečistoty ze všech otvorů přístroje (mj. otvory chlazení motoru).
3. Naolejovat válec:
    - Nechte přístroj úplně vychladnout.
    - Vytáhněte konektor zapalovací svíčky a vyšroubujte ji (viz *Kapitola 8.3 "Údržba zapalovacích svíček (17)", strana 193*)
    - Do otvoru pro zapalovací svíčku kápněte trochu oleje.
    - Pomalu zatáhněte za rukojeť startéru, aby se pohnul píst a olej byl ve válci rozveden.
    - Zapalovací svíčku zase zašroubujte a našuňte konektor zapalovací svíčky.
  4. Na nožový list nasadte ochranný kryt pro přepravu.
  5. Přístroj pokud možno skladujte na suchém místě.

- ⚠ OPATRNĚ! Nebezpečí zranění.** Jestliže je přístroj během skladování přístupný dětem a neoprávněným osobám, může dojít k poranění.
- Uložte přístroj na místě nepřístupném dětem a nepovolaným osobám.

## 12 LIKVIDACE



- Benzin a motorový olej nepatří do domácího odpadu nebo odtoků, ale odvázejí se k roztřídění, příp. k ekologické likvidaci!
- Před likvidací stroje musíte vyprázdnit palivovou nádrž a nádrž motorového oleje!
- Obal, stroj a příslušenství jsou vyrobeny z recyklovatelných materiálů a je nutné je likvidovat příslušným způsobem.

## 13 TECHNICKÉ ÚDAJE

	126 B	126 L	130 B	130 L	140 B	140 L	151 B
Číslo výrobku	127610	127611	127612	127613	127614	127615	127616
Hmotnost v suchém stavu	5,2 kg	4,9 kg	6,0 kg	5,5 kg	7,7 kg	7,2 kg	8,5 kg
Typ motoru	Vzduchem chlazený 2taktní motor, 1 válec	Vzduchem chlazený 2taktní motor, 1 válec	Vzduchem chlazený 2taktní motor, 1 válec	Vzduchem chlazený 2taktní motor, 1 válec	Vzduchem chlazený 2taktní motor, 1 válec	Vzduchem chlazený 2taktní motor, 1 válec	Vzduchem chlazený 2taktní motor, 1 válec
■ Zdvihový objem	25,4 cm <sup>3</sup>	25,4 cm <sup>3</sup>	29,5 cm <sup>3</sup>	29,5 cm <sup>3</sup>	29,5 cm <sup>3</sup>	29,5 cm <sup>3</sup>	50,8 cm <sup>3</sup>
■ Maximální výkon motoru	0,8 kW / 8 000 min <sup>-1</sup>	0,8 kW / 8 000 min <sup>-1</sup>	0,9 kW / 9500 min <sup>-1</sup>	0,9 kW / 9500 min <sup>-1</sup>	1,5 kW / 8500 min <sup>-1</sup>	1,5 kW / 8500 min <sup>-1</sup>	1,9 kW / 8500 min <sup>-1</sup>
■ Maximální otáčky	12 000 min <sup>-1</sup>	12 000 min <sup>-1</sup>	12 000 min <sup>-1</sup>	12 000 min <sup>-1</sup>	11000 min <sup>-1</sup>	11000 min <sup>-1</sup>	11000 min <sup>-1</sup>
■ Otáčky na volnoběh	3 200 (±200) min <sup>-1</sup>	3 200 (±200) min <sup>-1</sup>	3 200 (±200) min <sup>-1</sup>	3 200 (±200) min <sup>-1</sup>	2800 (±280) min <sup>-1</sup>	2800 (±280) min <sup>-1</sup>	2800 (±280) min <sup>-1</sup>
■ Zapalovací svíčka	L8RTC/BP-MR7A/BP-MR6A/RCJ6Y	L8RTC/BP-MR7A/BP-MR6A/RCJ6Y	L8RTC/BP-MR7A/BP-MR6A/RCJ6Y	L8RTC/BP-MR7A/BP-MR6A/RCJ6Y	L8RTC/BP-MR7A/BP-MR6A/RCJ6Y	L8RTC/BP-MR7A/BP-MR6A/RCJ6Y	L8RTC/BP-MR7A/BP-MR6A/RCJ6Y
■ Zapalování	elektronické	elektronické	elektronické	elektronické	elektronické	elektronické	elektronické
■ Spojka	Odstředivá spojka	Odstředivá spojka	Odstředivá spojka	Odstředivá spojka	Odstředivá spojka	Odstředivá spojka	Odstředivá spojka
■ Objem nádrže (benzin)	0,65 l	0,65 l	0,65 l	0,65 l	0,78 l	0,78 l	0,78 l
■ Benzin	bezolovnatý, alespoň 90 oktanů	bezolovnatý, alespoň 90 oktanů	bezolovnatý, alespoň 90 oktanů	bezolovnatý, alespoň 90 oktanů	bezolovnatý, alespoň 90 oktanů	bezolovnatý, alespoň 90 oktanů	bezolovnatý, alespoň 90 oktanů
■ Olej	syntetický, pro 2taktní motory	syntetický, pro 2taktní motory	syntetický, pro 2taktní motory	syntetický, pro 2taktní motory	syntetický, pro 2taktní motory	syntetický, pro 2taktní motory	syntetický, pro 2taktní motory
■ poměr palivové směsi [benzin:olej pro 2taktní motory]	50:1	50:1	50:1	50:1	50:1	50:1	50:1
Rukojeť	Rukojeť "Bike"	Rukojeť „Loop“	Rukojeť "Bike"	Rukojeť „Loop“	Rukojeť "Bike"	Rukojeť „Loop“	Rukojeť "Bike"
Šířka řezu strunové cívky (průměr)	415 mm	415 mm	415 mm	415 mm	415 mm	415 mm	415 mm
Průměr struny	2,5 mm	2,5 mm	2,5 mm	2,5 mm	2,5 mm	2,5 mm	2,5 mm
Průměr listového nože	255 mm	255 mm	255 mm	255 mm	255 mm	255 mm	255 mm

	126 B	126 L	130 B	130 L	140 B	140 L	151 B
Otáčky nástroje	max. 9 000 (±500) min <sup>-1</sup>	max. 9 000 (±500) min <sup>-1</sup>	max. 9 000 (±500) min <sup>-1</sup>	max. 9 000 (±500) min <sup>-1</sup>	max. 8000 (±500) min <sup>-1</sup>	max. 8000 (±500) min <sup>-1</sup>	max. 8000 (±500) min <sup>-1</sup>
Naměřená hladina akustického tlaku L <sub>pA</sub> (ČSN EN ISO 22868)							
Nůž	92,9 dB(A)	92,9 dB(A)	96,6 dB(A)	96,6 dB(A)	94,3 dB(A)	94,3 dB(A)	95,8 dB(A)
Strunová hlava	92,6 dB(A)	92,6 dB(A)	93,5 dB(A)	93,5 dB(A)	98,0 dB(A)	98,0 dB(A)	97,6 dB(A)
Odchylka měření	K = 3,0 dB(A)	K = 3,0 dB(A)	K = 3,0 dB(A)	K = 3,0 dB(A)	K = 3,0 dB(A)	K = 3,0 dB(A)	K = 3,0 dB(A)
Naměřený akustický L <sub>wA</sub> (ČSN EN ISO 22868)							
Nůž	107,1 dB(A)	107,1 dB(A)	107,8 dB(A)	107,8 dB(A)	109,1 dB(A)	109,1 dB(A)	111,7 dB(A)
Strunová hlava	106,5 dB(A)	106,5 dB(A)	108,0 dB(A)	108,0 dB(A)	111,8 dB(A)	111,8 dB(A)	113,9 dB(A)
Odchylka měření	K = 3,0 dB(A)	K = 3,0 dB(A)	K = 3,0 dB(A)	K = 3,0 dB(A)	K = 3,0 dB(A)	K = 3,0 dB(A)	K = 3,0 dB(A)
Garantovaný akustický výkon	108,0 dB(A)	108,0 dB(A)	109,0 dB(A)	109,0 dB(A)	113,0 dB(A)	113,0 dB(A)	115,0 dB(A)
Naměřená hladina vibrací na rukojeti (ČSN EN ISO 22867)							
Nůž	9,1 m/s <sup>2</sup>	10,3 m/s <sup>2</sup>	4,42 m/s <sup>2</sup>	6,69 m/s <sup>2</sup>	5,8 m/s <sup>2</sup>	10,28 m/s <sup>2</sup>	7,82 m/s <sup>2</sup>
Strunová hlava	6,21 m/s <sup>2</sup>	8,34 m/s <sup>2</sup>	4,66 m/s <sup>2</sup>	5,0 m/s <sup>2</sup>	4,44 m/s <sup>2</sup>	7,96 m/s <sup>2</sup>	7,1 m/s <sup>2</sup>
Odchylka měření	K = 1,5 m/s <sup>2</sup>	K = 1,5 m/s <sup>2</sup>	K = 1,5 m/s <sup>2</sup>	K = 1,5 m/s <sup>2</sup>	K = 1,5 m/s <sup>2</sup>	K = 1,5 m/s <sup>2</sup>	K = 1,5 m/s <sup>2</sup>

## 14 DODATEČNÉ INFORMACE PRO HODNOTY CO<sub>2</sub>

Podle článku 43, odstavec 4 nařízení (EU) 2016/1628 jsme povinni uvádět hodnotu CO<sub>2</sub> stanovenou v rámci postupu EU schvalování typu.

Hodnoty CO<sub>2</sub> motorů Honda se schválením typu EU jsou zveřejněny zde <https://www.al-ko.com/shop/media/al-ko-engines/co2.pdf>.

Toto měření CO<sub>2</sub> je výsledkem zkoušky reprezentativního (základního) motoru pro typ, popř.

řadu motorů v pevném zkušebním cyklu za laboratorních podmínek a nepředstavuje žádnou výslovnou nebo implicitní záruku výkonu určitého motoru.

## 15 ZÁKAZNICKÝ SERVIS/SERVIS

Máte-li nějaké dotazy k záruce, opravě nebo náhradním dílům, obraťte se prosím na nejbližší servis AL-KO. Najdete je na internetu pod následující adresou:

[www.al-ko.com/service-contacts](http://www.al-ko.com/service-contacts)

## 16 ZÁRUKA

Případné vady na materiálu či výrobní závady na výrobku odstraníme během zákonné lhůty pro reklamaci nedostatků, a to dle našeho uvážení buď opravou, nebo dodáním náhradního výrobku. Lhůta pro reklamaci nedostatků se řídí právními ustanoveními země, ve které byl výrobek zakoupen.

Naše záruka platí jen v následujících případech:      Záruka zaniká v následujících případech:

- Dodržujte tento návod k obsluze
- Svévolné pokusy o opravu
- Řádné zacházení
- Svévolné technické změny
- Použití originálních náhradních dílů
- Používání v rozporu s určeným účelem

Ze záruky jsou vyloučeny:

- Škody na laku, které jsou způsobeny normálním opotřebením.
- Opoťebované díly, které jsou na kartě náhradních dílů xxxxxx (x) označeny rámečkem.
- Spalovací motory (zde platí zvláštní záruční ustanovení příslušného výrobce motoru)

Záruční doba začíná dnem nákupu prvním koncovým uživatelem. Rozhodující je datum na nákupním dokladu. S tímto záručním listem a originálem nákupního dokladu se obraťte na svého prodejce nebo nejbližší autorizovaný servis pro zákazníky. Zákonné nároky kupujícího na reklamaci nedostatků vůči prodávajícímu zůstávají tímto prohlášením nedotčeny.

## PREKLAD ORIGINÁLNEHO NÁVODU NA POUŽITIE



### Obsah

1	O tomto návode na obsluhu.....	200	5	Uvedenie do prevádzky.....	207
1.1	Symbody na titulnej strane.....	201	5.1	Príprava a nalievanie zmesi benzín/ olej.....	207
1.2	Vysvetlenie symbolov a signálne slo- vá.....	201	6	Obsluha.....	208
2	Popis výrobku.....	201	6.1	Príprava.....	208
2.1	Používanie v súlade s určením.....	201	6.2	Naštartovanie/zastavenie motora (05, 09).....	208
2.2	Možné predvídateľné chybné použitie.....	201	6.3	Predĺženie rezacej struny počas pre- vádzky (13).....	209
2.3	Zvyškové nebezpečenstvá.....	201	7	Správanie pri práci a technika práce.....	209
2.4	Bezpečnostné a ochranné zariadenia.....	202	7.1	Vyžínanie.....	209
2.5	Symbody na zariadení.....	202	7.2	Kosenie.....	209
2.6	Rozsah dodávky.....	202	8	Údržba a starostlivosť.....	209
2.7	Prehľad výrobku (01, 07).....	202	8.1	Čistenie/výmena vzduchového filtra (15).....	210
2.8	Dovolené rezné nástroje.....	203	8.2	Kontrola/výmena palivového filtra (16).....	210
3	Bezpečnostné pokyny.....	203	8.3	Údržba zapaľovacej sviečky (17).....	210
3.1	Obsluha.....	203	8.4	Brúsenie orezávača struny (18).....	211
3.2	Osobné ochranné prostriedky.....	204	8.5	Plán údržby.....	211
3.3	Bezpečnosť pracovného miesta.....	204	9	Pomoc pri poruchách.....	212
3.4	Bezpečnosť zariadenia.....	204	10	Preprava.....	213
3.5	Bezpečnosť osôb, zvierat a vecných hodnôt.....	204	11	Skladovanie.....	213
3.6	Vibračné zaťaženie.....	204	12	Likvidácia.....	214
3.7	Manipulácia s benzínom a olejom.....	205	13	Technické údaje.....	214
4	Montáž.....	206	14	Prídavné informácie o hodnotách CO <sub>2</sub> .....	216
4.1	Montáž motorovej kosa.....	206	15	Zákaznícky servis.....	216
4.1.1	Montáž strunovej hlavice (10).....	206	16	Záruka.....	216
4.1.2	Výmena rezacej struny (11).....	206	<b>1</b>	<b>O TOMTO NÁVODE NA OBSLUHU</b>	
4.1.3	Montáž vyžínacieho kotúča (04).....	206	■	U nemeckej verzii sa jedná o originálny ná- vod na použitie. Všetky ostatné jazykové ver- zie sú preklady originálneho návodu na pou- žitie.	
4.1.4	Montáž ochranného štítu (12).....	206	■	Návod na obsluhu si uschovajte vždy tak, aby ste si ho mohli prečítať, keď budete po- trebovať nejakú informáciu k zariadeniu.	
4.1.5	Montáž rukoväte „Loop“ 126/130/140 L (08).....	206	■	Zariadenie postupujte ďalším osobám len spolu s týmto návodom na obsluhu.	
4.1.6	Montáž rukoväte „Bike“ 126/130 B (02, 03).....	206			
4.1.7	Montáž rukoväte „Bike“ 140 B (02).....	207			
4.1.8	Montáž rukoväte „Bike“ 151 B (02, 03).....	207			
4.1.9	Zavesenie popruhu 126 B/126 L/130 B/130 L/140 B/140 L/151 B (06).....	207			



- Prečítajte si a dbajte na bezpečnostné a výstražné pokyny v tomto návode na použitie.

### 1.1 Symboly na titulnej strane

Symbol	Význam
	Je bezpodmienečne potrebné, aby ste si pred uvedením zariadenia do prevádzky starostlivo prečítali tento návod na použitie. Je to predpoklad pre bezpečnú prácu a bezporuchové zaobchádzanie.
	Návod na použitie
	Benzínový prístroj nepoužívajte v blízkosti otvorených plameňov alebo zdrojov tepla.

### 1.2 Vysvetlenie symbolov a signálne slov

**⚠ NEBEZPEČENSTVO!** Upozornenie na bezprostredne hroziacu nebezpečnú situáciu, ktorá má – v prípade, že sa jej nepredíde – za následok smrť alebo ťažké zranenie.

**⚠ VAROVANIE!** Upozornenie na potenciálne hroziacu nebezpečnú situáciu, ktorá by mohla mať – v prípade, že sa jej nepredíde – za následok smrť alebo ťažké zranenie.

**⚠ POZOR!** Upozornenie na potenciálne hroziacu nebezpečnú situáciu, ktorá by mohla mať – v prípade, že sa jej nepredíde – za následok ľahké alebo stredne ťažké zranenie.

**⚠ POZOR!** Upozornenie na situáciu, ktorá by mohla mať – v prípade, že sa jej nepredíde – za následok vecné škody.

**ℹ UPOZORNENIE** Špeciálne pokyny pre lepšiu zrozumiteľnosť a zaobchádzanie.

## 2 POPIS VÝROBKU

### 2.1 Používanie v súlade s určením

Motorová kosa je určená na kosenie jemnej trávy a podobného porastu. Motorová kosa pritom musí byť vedená súbežne so zemou.

Motorová kosačka je dostupná v dvoch verziách. Dodržiujte pokyny, ktoré sú platné pre váš prístroj:

- 126 B, 130 B, 140 B, 151 B: motorová kosa s rukoväťou „Bike“
- 126 L, 130 L, 140 L: Motorová kosa s rukoväťou „Loop“

Pracovať so zariadením sa smie len vtedy, keď je úplne zmontovaný.

Tento prívies je určený výlučne pre použitie v súkromnej oblasti. Na každé iné použitie, ako aj na nedovolené prestavby a nastavby sa pozerá ako na použitie v rozpore s účelom a má za následok prepadnutie záruky, ako aj stratu zhody (označenie CE) a odmietnutie akejkoľvek zodpovednosti voči škodám používateľa alebo tretej osoby zo strany výrobcu.

### 2.2 Možné predvídateľné chybné použitie

- Prístroj nepoužívajte na rezanie kríkov, krovia, stromov alebo kvetov.
- Prístroj počas prevádzky nedvíhajte od zeme.
- Nepoužívajte iné ako originálne rezné nástroje výrobcu (pozri *Kapitola 2.8 "schválené rezné nástroje", strana 203*).

### 2.3 Zvyškové nebezpečenstvá

Aj pri správnom používaní prístroja vždy zostáva určité zvyškové riziko, ktoré sa nedá vylúčiť. Z druhu a konštrukcie prístroja môžu podľa spôsobu použitia vyplývať nasledujúce potenciálne nebezpečenstvá:

- Odhodenie skoseného materiálu, zeminy a malých kameňov
- Odhodenie odrezaných častí rezacej struny
- Vdychovanie častíc narezaného materiálu, ak sa nenosí ochrana dychu
- Poškodenie sluchu, ak sa nenosí ochrana sluchu
- Nebezpečenstvo zranenia porezaním pri zasahovaní do otáčajúceho sa rezného noža alebo do otáčajúceho sa vyžínacieho kotúča

## 2.4 Bezpečnostné a ochranné zariadenia

**⚠ VAROVANIE! Nebezpečenstvo zranenia.**  
Chybné a mimo prevádzku uvedené bezpečnostné a ochranné zariadenia môžu viesť k vážnym zraneniam.

- Nechajte chybné bezpečnostné a ochranné zariadenia opraviť.
- Tieto bezpečnostné a ochranné zariadenia nikdy neodstavujte mimo prevádzku.

### Núdzové zastavenie

V prípade núdze motor vypnite pomocou vypínača.







### Ochranný štít

Ochranný štít chráni používateľa pred kontaktom s rotujúcou rezacou strunou a vymrštenými predmetmi.

### Rukoväť „Loop“ s dištančným prvkom

Rukoväť „Loop“ zabezpečuje, aby sa nohy používateľa nedostali do blízkosti rotujúcej rezacej struny.

## 2.5 Symboly na zariadení

Symbol	Význam
	Buďte mimoriadne opatrní pri manipulácii!
	Pred uvedením do prevádzky si prečítajte návod na použitie!
	Noste ochrannú prilbu, ochranu sluchu a ochranu očí!
	Noste pevnú obuv!
	Noste ochranné rukavice!
	Nebezpečenstvo v dôsledku vymršťovaných predmetov!

Symbol	Význam
	Vzdialenosť medzi prístrojom a nepovolanými osobami musí byť minimálne 15 m v celom okruhu používateľa.
	Nebezpečenstvo v dôsledku dobiehania!
	Krovinorez nikdy nepoužívajte s pilovým kotúčom!
	Horúci povrch. Nedotýkajte sa!
	Nebezpečenstvo vzniku požiaru! Buďte mimoriadne opatrní pri manipulácii s benzínom!

## 2.6 Rozsah dodávky

Rozsah dodávky zahŕňa tu uvedené položky. Skontrolujte, či balenie obsahuje všetky tieto položky:

- kľúč na šesťhrannú maticu,
- kľúč pre zapalovacie sviečky,
- závlačku (04/8),
- imbusové skrutky,
- vyžínací kotúč – trojzubec,
- strunová hlavica Fast and Easy, vrátane cievky so strunou,
- nádobu na miešanie paliva,
- popruh.

## 2.7 Prehľad výrobku (01, 07)

### 126 B, 130 B, 140 B, 151 B (01)

Č.	Konštrukčná časť
1	Strunová hlavica
2	Uhlový prevod
3	Ochranný štít s orezávačom struny
4	Rukoväť „Bike“
5	Tyč
6	Kombinovaná rukoväť s:
7	<ul style="list-style-type: none"> <li>■ Vypínač motora (ŠTART/STOP)</li> </ul>

Č.	Konštrukčná časť
8	■ Blokovacie tlačidlo
9	■ Plynová páka
10	Blok motora s:
11	■ Teleso vzduchového filtra
12	■ Skrutka vzduchového filtra
13	■ Palivová nádrž
14	■ Uzáver palivovej nádrže
15	■ Držadlo spúšťača
16	■ Kryt zapaľovacej sviečky
17	■ Páka sýtiča
18	■ Primer

### 126 L, 130 L, 140 L (07)

Č.	Konštrukčná časť
1	Strunová hlavica
2	Uhlový prevod
3	Ochranný štít s orezávačom struny
4	Tyč
5	Rukoväť „Loop“
6	Kombinovaná rukoväť s:
7	■ Vypínač motora (ŠTART/STOP)
8	■ Blokovacie tlačidlo
9	■ Plynová páka
10	Blok motora s:
11	■ Teleso vzduchového filtra
12	■ Skrutka vzduchového filtra
13	■ Primer
14	■ Palivová nádrž
15	■ Uzáver palivovej nádrže
16	■ Páka sýtiča
17	■ Držadlo spúšťača
18	■ Kryt zapaľovacej sviečky

### 2.8 Dovoľené rezné nástroje

Smú sa používať len tu uvedené originálne rezné nástroje výrobcu:

- strunová hlavica Fast and Easy Semiprofi 115 mm: Obj. č. 127619
- strunová hlavica Fast and Easy Profi 130 mm: Obj. č. 127620
- Vyžínač kotúč – trojzubec: Obj. č. 112906

**⚠ NEBEZPEČENSTVO! Ohrozenie života reznými nástrojmi!** Nedovoľené rezné nástroje (napr. viacdielne kovové rezné nástroje s otáčajúcimi sa reťazami a nožmi) alebo poškodené rezné nástroje (napr. prasknutie, odlupovanie) môžu spôsobiť vážne zranenia alebo smrť.

- Používajte len dovoľené originálne rezné nástroje výrobcu.
- Poškodené rezné nástroje ihneď vymeňte.

Použitie nedovoľených rezných nástrojov je v rozpore s použitím v súlade s určením (pozri *Kapitola 2.1 "Používanie v súlade s určením", strana 201!*)

### 3 BEZPEČNOSTNÉ POKYNY

**⚠ POZOR! Nebezpečenstvo poškodenia sluchu.** Prístroj je počas prevádzky extrémne hlučný. To môže spôsobiť poškodenie sluchu používateľa a osôb či zvierat, ktoré sa zdržiavajú v blízkosti.

- Pracujte len s ochranou sluchu.
- Dodržiavajte bezpečnú vzdialenosť od osôb a zvierat, resp. zariadenie vypnite, ak sú v blízkosti osoby alebo zvieratá.

**ℹ UPOZORNENIE** Bezpodmienečne sa oboznámte s obsluhou prístroja. Naštudujte si hlavne to, ako môžete prístroj okamžite zastaviť.

#### 3.1 Obsluha

- Mladiství mladší ako 16 rokov alebo osoby, ktoré nie sú oboznámené s návodom na obsluhu, zariadenie nesmú používať. Rešpektujte bezpečnostné predpisy týkajúce sa minimálneho veku používateľa, eventuálne platné v danej krajine.
- Keď pracujete prvýkrát s takýmto prístrojom: Požiadajte predajcu alebo iného odborníka, aby vysvetlil používanie prístroja. Prípadne sa zúčastnite školenia.
- Osoba pracujúca s týmto prístrojom musí byť odpočívajúca, zdravá a v dobrej kondícii. Osoby, ktoré sa zo zdravotných dôvodov nesmú

namáhať, sa musia opýtať lekára, či môžu tento prístroj používať.

- Zariadenie neobsluhujte pod vplyvom alkoholu, drog alebo liekov.

### 3.2 Osobné ochranné prostriedky

- Aby sa predišlo zraneniam hlavy a končatín, ako aj poškodeniam sluchu, musí sa nosiť predpísaný odev a ochranné prostriedky.
- Odev musí byť účelný (priliehajúci) a nesmie zavádzať.
- Osobné ochranné prostriedky tvoria:
  - ochrana sluchu (napr. chrániče sluchu), hlavne pri každodennom vykonávaní práce viac ako 2,5 hodiny
  - ochranné okuliare
  - pevná pracovná obuv, protivibračná a protiúderová
  - bezpečnostná obuv s drsnou podrážkou a oceľovou špicou

### 3.3 Bezpečnosť pracovného miesta

- Prístroj prevádzkujte len vonku a nikdy v uzavretých miestnostiach.
- Pracujte len pri dennom svetle alebo veľmi jasnom umelom osvetlení.
- Pred začatím práce odstráňte z pracovného priestoru nebezpečné produkty a predmety, napr. konáre, kusy skla, ostré a kovové predmety, kamene.
- Dávajte pozor na vašu vlastnú stabilitu. Vyhybajte sa vlhkým, klzkým povrchom.
- Pri práci sa pohybujte opatrne a pomaly. Neponáhľajte sa. Dávajte pozor na prekážky.

### 3.4 Bezpečnosť zariadenia

- Prístroj používajte len, ak sú splnené nasledujúce podmienky:
  - Prístroj nie je znečistený, zvlášť benzínom a olejom.
  - Prístroj nevykazuje žiadne poškodenie, hlavne ochrannej siete.
  - Všetky ovládacie prvky sú funkčné.
  - Na prístroji sú namontované všetky diely príslušenstva, ktoré sú určené pre daný druh práce.
- Zariadenie nepreťažujte. Toto zariadenie je určené na nenáročnú prácu na súkromných pozemkoch. Preťaženia spôsobujú poškodenie zariadenia.

- Počas prevádzky nezablokujte nasávacie a vetracie siete, aby ste predišli prehriatiu motora.
- Ak motor začne nenormálne a silno vibrovať, prístroj okamžite vypnite. V tomto prípade je prístroj poškodený.
- Zariadenie nikdy nepoužívajte s opotrebovanými alebo chybnými dielmi. Chybné diely vždy vymeňte za originálne náhradné diely výrobcu. Ak sa zariadenie používa s opotrebovanými alebo chybnými dielmi, voči výrobci nie je možné si uplatňovať nároky vyplývajúce zo záruky.

### 3.5 Bezpečnosť osôb, zvierat a vecných hodnôt

- Zariadenie používajte len na tie práce, na ktoré je určený. Používanie nezodpovedajúce účelu určenia môže viesť k zraneniam a vecným škodám.
- Prístroj zapnite len vtedy, ak sa v pracovnom priestore nenachádzajú žiadne osoby a zvieratá.
- Dodržiavajte bezpečnú vzdialenosť od osôb a zvierat, resp. zariadenie vypnite, ak sú v blízkosti osoby alebo zvieratá.
- Prúd výfukových plynov nikdy nenasmerujte na osoby a zvieratá, ani na zápalné produkty a predmety.
- Nikdy nechytajte mriežku nasávania a vetrania, ak motor beží. Otáčaním dielov zariadenia môže dôjsť k zraneniam.
- Zariadenie vypnite vždy, ak ho nepotrebuje, napr. pri zmene pracovného priestoru, počas údržbárskych a ošetrovacích prác, pri nalievaní zmesi benzín/olej.
- Zariadenie v prípade nehody okamžite vypnite, aby sa zabránilo ďalším zraneniam a vecným škodám.
- Zariadenie nikdy nepoužívajte s opotrebovanými alebo chybnými dielmi. Opatrované alebo chybné diely zariadenia môžu spôsobiť vážne zranenia.
- Zariadenie uchovávajte mimo dosahu detí.

### 3.6 Vibračné zaťaženie

- Nebezpečenstvo vibrácií  
Skutočná hodnota vibračnej emisie pri použití prístroja sa môže líšiť od výrobcom uvedenej hodnoty. Pred použitím, resp. počas používa-

nia zohľadnite nasledujúce ovplyvňujúce faktory:

- Je prístroj použitý v súlade s jeho určením?
- Je materiál rezaný, resp. opracovaný správnym spôsobom?
- Je prístroj v riadnom prevádzkovom stave?
- Je rezný nástroj riadne naostrý, resp. je namontovaný správny rezný nástroj?
- Sú držiaky a prípadné protivibračné držiaky namontované a sú pevne spojené s prístrojom?
- Zariadenie používajte len pri otáčkach spaľovacieho motora, ktoré sú potrebné na vykonanie danej práce. Vyhýbajte sa používaniu maximálneho počtu otáčok, aby ste znížili hluk a vibrácie.
- V prípade nesprávneho použitia a údržby sa môže zvýšiť hlučnosť a vibrácia zariadenia. To vedie k poškodeniu zdravia. V tomto prípade zariadenie okamžite vypnite a nechajte ho opraviť v autorizovanom servise.
- Stupeň vibračného zaťaženia závisí od vykonávanej práce, resp. použitia zariadenia. Odhadnite toto zaťaženie a zaradte dostatočné pracovné prestávky. Týmto sa podstatne zníži vibračné zaťaženie počas celej pracovnej doby.
- Pri dlhšom používaní je používateľ vystavený vibráciám, čo môže spôsobiť obehové problémy („biele prsty“). Za účelom zníženia tohto rizika noste pracovné rukavice a udržiavajte ruky teplé. Ak zbadáte symptómy „bielych prstov“, okamžite vyhľadajte lekársku pomoc. K týmto symptómom patria: necitlivosť, strata citlivosti, mravčenie, svrbenie, bolesť, strata sily, zmena farby alebo stavu pokožky. Tými- to symptómami sú spravidla postihnuté prsty, dlane alebo tep. Pri nízkych teplotách (cca pod 10 °C) je nebezpečenstvo väčšie.
- Počas pracovného dňa zaradte dlhšie prestávky, aby ste si odpočinuli od hluku a vibrácií. Prácu naplánujte tak, aby použitie zariadení so silnými vibráciami bolo rozdelené na viac dní.
- Ak sa počas používania zariadenia necítite dobre alebo zbadáte zmenu farby pokožky na rukách, okamžite prerušte prácu. Zaradte dostatočné pracovné prestávky. Bez dostatočných pracovných prestávok môže dôjsť k vibračnému syndrómu dlaní a paží.
- Minimalizujte riziko vystavenia vibráciám. Zariadenie ošetrte podľa pokynov návodu na použitie.
- V prípade častého používania zariadenia kontaktujte obchodného zástupcu ohľadom zabezpečenia protivibračného príslušenstva (napr. držiaky).
- V pracovnom pláne určite, ako sa má obmedziť vibračné zaťaženie.

### 3.7 Manipulácia s benzínom a olejom

- Nebezpečenstvo výbuchu a požiaru: Pre unikajúcu zmes benzín/olej vzniká výbušná atmosféra. Vznietenie, výbuch alebo požiar pri neodbornej manipulácii s palivom môžu viesť k vážnym poraneniam alebo k smrti. Dodržujte nasledujúce pokyny:
  - Pri manipulácii s benzínom nefajčite.
  - S benzínom manipulujte len vonku a nikdy v uzavretých miestnostiach.
  - Bezpodmienečne dodržujte nižšie uvedené pravidlá správania sa.
- Benzín a olej prepravujte a skladujte výlučne v na to určených nádobách. Zabezpečte, aby deti nemali prístup ku skladovanému benzínu a oleju.
- Z dôvodu zamedzenia kontaminácii pôdy (ochrana životného prostredia) zabezpečte, aby sa benzín či olej nedostal do pôdy pri tankovaní. Na tankovanie použite lievik.
- Prístroj nikdy netankujte v uzavretých miestnostiach. Pri podlahe sa môžu nahromadiť benzínové pary a v dôsledku toho môže dôjsť k vznieteniu alebo výbuchu.
- Vyliaty benzín bezodkladne zotrite z prístroja aj zo zeme. Textilie, ktoré ste použili na zotretie benzínu, pred ich likvidáciou vysušte na dobre vetranom mieste. V opačnom prípade môže dôjsť k náhlemu samovznieteniu.
- Pri vylíatí benzínu vznikajú benzínové pary. Motor preto neshartujte na rovnom mieste, ale minimálne o 3 m ďalej.
- Vyhýbajte sa dotyku pokožky s produktmi z minerálneho oleja. Benzínové pary nevdychnite. Pri tankovaní vždy použite ochranné rukavice. Pravidelne vymeňte a očistite ochranný odev.
- Dbajte na to, aby sa Váš odev nedostal do kontaktu s benzínom. Ak sa benzín dostal na Váš odev, okamžite sa prezlečte.
- Prístroj nikdy netankujte, keď je motor zapnutý alebo horúci.

## 4 MONTÁŽ

**⚠ VAROVANIE! Nebezpečenstvá v dôsledku nekompletnej montáže!** Používanie nekompletne zmontovaného zariadenia môže viesť k vážnym zraneniam.

- Prevádzkujte zariadenie iba vtedy, keď je úplné a v zmontovanom stave!
- Skontrolujte pred zapnutím, či sú prítomné a funkčné všetky bezpečnostné a ochranné zariadenia!

**⚠ VAROVANIE! Nebezpečenstvo zranenia uvoľnenými dielmi zariadenia.** Diely zariadenia, ktoré sa počas prevádzky uvoľnia, môžu spôsobiť vážne zranenia.

- Rezný nástroj pripevnite tak, aby sa počas prevádzky nemohol uvoľniť.

### 4.1 Montáž motorovej koso

#### 4.1.1 Montáž strunovej hlavice (10)

1. Unášací kotúč (10/1) nasadte na vodiaci trň (10/2) uhlového prevodu.
2. Na zafixovanie zastrčte kľúč na šesťhrannú maticu (10/3) do otvoru unášacieho kotúča (10/1).
3. Strunovú hlavicu (10/4) nakrúťte na uhlový prevod a dotiahnite.  
**Upozornenie:** *Lavotočivý závit! Cievku so strunou dotiahnite proti smeru hodinových ručičiek!*

#### 4.1.2 Výmena rezacej struny (11)

1. Otočte upínaciu hlavicu (11/1) tak, aby šípky (11/2, 11/3) boli v jednej rovine.
2. Zasuňte rezaciu strunu do otvoru (11/4) do vtedy, kým nie rovnako dlhá na obidvoch stranách strunovej hlavice.
3. Zatočte rezaciu strunu do strunovej hlavice: Otáčajte upínaciu hlavicu (11/1) v smere šípok (11/5) dovtedy, kým na obidvoch stranách strunovej hlavice nevyčnieva cca 10 cm rezacej struny.

#### 4.1.3 Montáž vyžínacieho kotúča (04)

**⚠ VAROVANIE! Nebezpečenstvo vážnych zranení!** V dôsledku opotrebovania vejárovvej podložky (04/5) sa vyžínací kotúč môže počas prevádzky uvoľniť a spôsobiť vážne zranenia.

- Bezpodmienečne namontujte dodanú závlačku (04/8).
1. Položte motorovú koso tak, aby rezacia hlavica smerovala hore.

2. Unášací kotúč (04/1) nasadte na vodiaci trň (04/2) uhlového prevodu.
3. Vyžínací kotúč (04/3) položte na kotúč unášača (04/1) tak, aby otvor rezacieho kotúča ležal presne na vodiacom kruhu unášacieho kotúča.
4. Prírubu (04/4) nasadte na vyžínací kotúč (04/3) tak, aby plochá strana ukazovala smerom k rezaciemu nožu.
5. Nasadte vejárovú podložku (04/5).
6. Dotiahnite upevňovaciu maticu (04/6) na vodiacom trni (04/2). Za týmto účelom zasuňte šesťhranný kľúč (04/7) do príslušných otvorov a dotiahnite kľúčom pre zapalovacie sviečky.  
**Upozornenie:** *Lavotočivý závit!*
7. Upevňovaciu maticu (04/6) poistite závlačkou (04/8).

#### 4.1.4 Montáž ochranného štítu (12)

1. 2 kovové čepele (12/1) položte na ochranný štít (12/2).
2. 4 skrutkami M5x16 (12/3) ich upevnite na držadlo (12/4).
3. Háky (12/5) zatlačte do rezacej lišty, kým sa nezaistia.

#### 4.1.5 Montáž rukoväte „Loop“ 126/130/140 L (08)

1. Gumový manžetu (08/1) navlečte na tyč (08/2).
2. Rukoväť „Loop“ (08/3) priložte zhora na držiak rukoväte (08/4) a zdola na gumovú manžetu.
3. Zhora zasuňte jednu imbusovú skrutku (08/5) a zdola vložte jednu maticu (08/6) a voľne ich zoskrutkujte. Tento krok zopakujte aj s ostatnými imbusovými skrutkami a maticami.
4. Dotiahnite všetky imbusové skrutky.

#### 4.1.6 Montáž rukoväte „Bike“ 126/130 B (02, 03)

1. Gumový manžetu (02/1) navlečte na tyč.
2. Pomocou štyroch imbusových skrutiek (02/2) zoskrutkujte spodnú panvu ložiska (02/3) a držiak rukoväte (02/4) nad gumenou manžetou (02/1).
3. Vložte rukoväť „Bike“ (02/5) do držiaka rukoväte (02/4).
4. Pomocou štyroch imbusových skrutiek (02/7) upevnite hornú panvu ložiska (02/6) na držiak rukoväte (02/4).

5. Rukoväť „Bike“ nastavte tak, aby vzdialenosť A bola menšia ako vzdialenosť B (03/A, 03/B).  
**Upozornenie:** Pomocou rukoväte „Bike“ držte motorovú kosu vždy po svojom pravom boku. Obidve vzdialenosti sú správne vtedy, keď sa stred rezacej hlavice nachádza v stredovej osi vášho tela.

#### 4.1.7 Montáž rukoväte „Bike“ 140 B (02)

1. Pružinu (02/1) vložte do držiaka na tyči.
2. Spodnú panvu ložiska (02/2) nasadte na pružinu.
3. Označenú (ryhovanú) oblasť rukoväte (02/3) vložte do spodnej panvy ložiska (02/2) držiaka rukoväte. Horná panva ložiska (02/4) musí zapadnúť do spodnej panvy ložiska (02/2).
4. Hornú panvu ložiska (02/4) pripevnite pomocou zaisťovacej skrutky (02/5) k spodnej panve ložiska (02/2).  
**Upozornenie:** Sedlo držiaka sa dá na tyči individuálne posúvať.

5. Zaisťovaciu skrutku (02/5) pevne utiahnite.

#### 4.1.8 Montáž rukoväte „Bike“ 151 B (02, 03)

1. Uvoľnite tri šesťhranné skrutky držiaka rukoväte a odstráňte hornú panvu ložiska držiaka rukoväte.
2. Rukoväť „Bike“ vložte do spodnej ložiskovej panvy.
3. Hornú panvu ložiska pripevnite k spodnej panve ložiska tromi imbusovými skrutkami.
4. Rukoväť „Bike“ nastavte tak, aby vzdialenosť A bola menšia ako vzdialenosť B (03/A, 03/B).  
**Upozornenie:** Pomocou rukoväte „Bike“ držte motorovú kosu vždy po svojom pravom boku. Obidve vzdialenosti sú správne vtedy, keď sa stred rezacej hlavice nachádza v stredovej osi vášho tela.

#### 4.1.9 Zavesenie popruhu 126 B/126 L/130 B/130 L/140 B/140 L/151 B (06)

Pozrite si obr. (06).

## 5 UVEDENIE DO PREVÁDZKY

**I UPOZORNENIE** Pred každým uvedením do prevádzky, po spadnutí alebo po iných nárazoch skontrolujte, či prístroj nie je poškodený. Pred použitím opravte prípadné poškodenia.

### 5.1 Príprava a nalievanie zmesi benzín/olej

**POZOR! Nebezpečenstvo poškodenia motora.** Čistý benzín vedie k poškodeniu a k úplnému zničeniu motora. V takomto prípade voči výrobcovi nemôžu byť uplatňované nároky vyplývajúce zo záruky.

- Motor prevádzkujte vždy zmesou benzín/olej s predpísaným zmiešavacím pomerom.

#### Príprava zmesi benzín/olej

Pre 2-taktný motor potrebujete:

- bezolovnatý, čerstvý benzín s minimálnym oktánovým číslom 90. Benzín skladovaný dlhšie ako 2 mesiace vedie k tvorbe usadenín a k prevádzkovým poruchám motora.
- Kvalitný, syntetický olej pre 2-taktné motory

Z týchto dvoch zložiek pripravte zmes benzín/olej v pomere 50:1:

Zmiešavací pomer	Benzín [liter]	Olej pre 2-taktný motor [mililitry]
50 dielov benzínu:	1 l	20 ml
1 diel oleja pre 2-taktný motor	3 l	60 ml
	5 l	100 ml

1. Benzín a olej pre 2-taktný motor nalejte do zmiešavacej nádoby (množstvá si pozrite v tabuľke, podľa veľkosti zmiešavacej nádoby).
2. Zavrite zmiešavaciu nádobu a viackrát ju rázne pretrepte, aby sa benzín a olej dobre premiešali.

#### Nalievanie zmesi benzín/olej (14)

1. Prístroj postavte na rovnú, stabilnú plochu. Uzáver (14/1) palivovej nádrže musí smerovať hore.
2. Uzáver (14/1) palivovej nádrže, palivovú nádrž (14/2) a okolité predmety utrite, aby sa pri nalievaní zmesi benzín/olej nemohla do palivovej nádrže dostať žiadna nečistota.
3. Uzáver palivovej nádrže vykrúťte pomaly, aby zmes benzín/olej, ktorá je pod tlakom, mohla z palivovej nádrže pomaly uvoľniť do okolia. Uzáver nechajte viesť na palivovej nádrži.
4. Do plniaceho hrdla (14/4) palivovej nádrže vložte lievik (14/3).
5. Pripravenú zmes benzín/olej prelejte zo zmiešavacej nádoby (14/5) do palivovej nádrže až po spodný okraj plniaceho hrdla, ale nie vyššie.

6. Vyberte lievik a rukou dotiahnite uzáver.
7. Vyliatu zmes benzín/olej zotrite z prístroja a zo zeme.

## 6 OBSLUHA

### 6.1 Príprava



#### Pred naštartovaním

- Motorovú kosu položte rovno na zem tak, aby pod ňou neboli žiadne prekážky. Rezný nástroj sa nesmie dotýkať žiadnych predmetov ani zeme.

#### V priebehu štartovania

- Nestojte na tyči, aby ste zabránili poškodeniu tyče alebo uhlového prevodu vo vnútri tyče.
- Zaujmite pevný postoj a uchopte motorovú kosu za prírubu krytu.

#### Polohy páky sýtiča

	
SÝTENIE	PREVÁDZKA

#### Studený štart

Keď je motor studený, t. j. keď nebol prevádzkovaný viac ako 5 minút, sa vykonáva „studený štart“.

#### Teplý štart

Keď teplota motora dosahuje prevádzkovú teplotu, t. j. krátko po vypnutí, sa vykonáva teplý štart. Sýtič sa v tomto prípade nepoužíva.

### 6.2 Naštartovanie/zastavenie motora (05, 09)

**UPOZORNENIE** Pri funkcii „Ready to Start“ (Pripravené na štart) je vypínač vždy v zapnutej polohe. Ak chcete zariadenie zastaviť, vypínač vypnite. Po stlačení tlačidla sa vypínač automaticky znovu zapne.

**UPOZORNENIE** Automatické vynulovanie páčky sýtiča. Ak motor naštartuje okamžite, pomocou páčky plynu sa páčka sýtiča automaticky nastaví do prevádzkovej polohy RUN.

#### Studený štart

1. Páku sýtiča (05/4, 09/4) otočte do polohy SÝTENIE.
2. Primer (05/5, 09/5) stlačte krátko a silno cca 7 až 10-krát.
3. **Naštartovanie motora:**
  - Jednou rukou pritlačte prístroj k zemi.

- Druhou rukou najprv opatrne a pomaly vytiahnite držadlo spúšťača (05/6, 09/6) po prvý citeľný odpor a potom ho rozhodne a rýchlo vytiahnite smerom hore, kým opäť nezacítite odpor (cca dĺžka 1 rameňa).
- Štartovacie lano nechajte opäť navinúť bez spustenia držadla spúšťača.
- Predchádzajúce kroky zopakujte viackrát, kým sa motor nenašartuje, resp. nevypne.
- Páku sýtiča (05/4, 09/4) otočte do prevádzkovej polohy RUN.
- Jednou rukou pritlačte prístroj k zemi.
- Druhou rukou najprv opatrne a pomaly vytiahnite držadlo spúšťača (05/6, 09/6) po prvý citeľný odpor a potom ho rozhodne a rýchlo vytiahnite smerom hore, kým opäť nezacítite odpor (cca dĺžka 1 rameňa).
- Štartovacie lano nechajte opäť navinúť bez spustenia držadla spúšťača.
- Predchádzajúce kroky zopakujte viackrát, kým sa motor nenašartuje a nebeží plynulo.

4. Počkajte niekoľko minút, aby sa motor zohrial.

#### Teplý štart

Keď teplota motora dosahuje prevádzkovú teplotu, t. j. krátko po vypnutí, sa vykonáva teplý štart. Sýtič sa v tomto prípade nepoužíva.

1. (Voliteľné) Páku sýtiča (05/4, 09/4) otočte do polohy SÝTENIE a ihneď ju otočte späť do prevádzkovej polohy RUN. Nastavený je automatický polovičný plyn.
  - Jednou rukou pritlačte prístroj k zemi.
  - Druhou rukou najprv opatrne a pomaly vytiahnite držadlo spúšťača (05/6, 09/6) po prvý citeľný odpor a potom ho rozhodne a rýchlo vytiahnite smerom hore, kým opäť nezacítite odpor (cca dĺžka 1 rameňa).
  - Štartovacie lano nechajte opäť navinúť bez spustenia držadla spúšťača.
  - Predchádzajúce kroky zopakujte viackrát, kým sa motor nenašartuje a nebeží plynulo.

Motor beží s voľnobežnými otáčkami.

**Upozornenie:** Keď motor nebeží plynulo, opäť stlačte plynovú páku.



## Zastavenie motora

1. Uvoľnite plynovú páku (05/2, 09/3) a nechajte motor bežať na voľnobeh.
2. Hlavný vypínač (05/1, 09/1) prepnite do polohy STOP a podržte ho v nej niekoľko sekúnd.
3. Počkajte, kým sa rezný nástroj úplne zastaví.

### 6.3 Predĺženie rezacej struny počas prevádzky (13)

Rezacia struna sa počas prevádzky skráti a rozstrapká.

1. Nechajte motor bežať s plnými otáčkami.
2. Strunovú hlavicu (13/1) opätovne ťknite o trávnu (13/a). V dôsledku toho sa z cievky odvinie kúsok rezacej struny a orezávač (13/2) odreže opotrebovaný koniec struny.

## 7 SPRÁVANIE PRI PRÁCI A TECHNICA PRÁCE

- Vždy dbajte na pevný postoj.
- Nikdy nepracujte na klzkom, šmykľavom kopci alebo svahu.
- Pri prácach na svahu stojte vždy pod rezacím nástrojom.
- Pri vyžínaní a kosení motor vždy nechajte bežať v oblasti vyšších otáčok, pretože vtedy kosi motorová kosa najlepšie.

### Ak sa struna zasekne

Kvôli vysokej tráve alebo krovu sa struna môže zaseknúť.

- Vyhnite sa zaseknutiu: Vysokú trávnu koste postupne. Postupujte vždy zhora nadol.
- V prípade zaseknutia: Motor okamžite vypnite a prístroj nadvihnite, aby sa motor nepoškodil.

### 7.1 Vyžínanie

- Prístroj držte ďalej od citlivých rastlín.

### Nízke vyžínanie

- Rezaciu hlavu vedte dopredu pod miernym sklonom, aby rezacia struna kosila tesne nad zemou.
- Vždy koste smerom od tela.

### Vyžínanie pri plotoch a základoch

- Prístroj vedte opatrne a pomaly, aby sa rezacia struna nedotýkala žiadnych prekážok.

** UPOZORNENIE** Pri vyžínaní pri kamených stenách, základoch, plotoch a stromoch sa zvyšuje opotrebenie struny.

## Vyžínanie okolo kmeňov stromov

- Prístroj vedte opatrne a pomaly okolo kmeňov stromov, aby sa rezacia struna nedotýkala kôry stromu.
- Vyžínanie vykonávajte zľava smerom doprava okolo kmeňa stromu.
- Trávnu a burinu zachyťte špicom rezacej struny a rezaciu hlavu nakloňte mierne dopredu.

### 7.2 Kosenie

- Rezaciu hlavu posúvajte vodorovne, oblúkovitým pohybom, rovnomerne z jednej strany na druhú.
- Rezaciu hlavu držte tak, aby bola vždy súbežne so zemou.
- Vysoká tráva vy sa mala kosiť postupne. Postupujte vždy zhora nadol.
- Prístroj kosiť najlepšie pri veľmi vysokej rýchlosti. Preto prístroj nepreťažujte kosením vysokej trávy.
- Rezaciu hlavu nakloňte doprava v uhle 30°, aby ste kosili špicom rezacej struny. Postupujte pomaly.
- Prístrojom nekoste priamo proti tvrdým predmetom (napr. proti stene), ale z boku. Taktó ochráňte rezaciu strunu.

## 8 ÚDRŽBA A STAROSTLIVOSŤ

** NEBEZPEČENSTVO!** Ohrozenie života z dôvodu neodbornej údržby. Údržba vykonaná nevzdelanou osobou, ako aj použitie neschválených náhradných dielov môže pri prevádzke spôsobiť vážne zranenia, dokonca až smrť.

- Neodstraňujte žiadne bezpečnostné prvky a neovplyvňujte ich funkčnosť.
- Používajte len schválené originálne náhradné diely.
- Vykonávaním pravidelnej a odbornej údržby sa postarajte o to, aby sa prístroj nachádzal vo funkčnom a čistom stave.

** POZOR!** Nebezpečenstvo zranenia. Ostré a pohybujúce sa diely prístroja môžu spôsobiť zranenia.

- V priebehu údržbárskych, ošetrovacích a čistiacich prác vždy noste ochranné rukavice!

Udržanie funkčného a bezpečného stavu prístroja si vyžaduje správnu údržbu a starostlivosť. Dodržujte nižšie uvedené body:

- Údržbu a ošetrovanie vykonajte len vtedy, keď máte potrebné vedomosti a náradie.
- Počkajte, kým motor úplne vychladne.
- Opotrebované alebo poškodené časti prístroja vymeňte len za originálne náhradné diely výrobcu.
- Údržbu a ošetrovanie, ktoré nie je popísané v tomto návode na použitie, nesmiete vykonávať. Vykonaním týchto prác poverte autorizovaný servis. V prípade porušenia pokynov zaniká garancia výrobcu.

Intervaly pre tu uvedenú údržbu a ošetrovanie nájdete v pláne údržby (pozri *Kapitola 8.5 "Plán údržby", strana 211*).

Používajte len schválené rezné nástroje (pozri *Kapitola 2.8 "schválené rezné nástroje", strana 203*)!

### 8.1 Čistenie/výmena vzduchového filtra (15)

**POZOR! Nebezpečenstvo poškodenia motora.** Prevádzkovanie motora bez vzduchového filtra vedie k vážnemu poškodeniu motora!

- Prístroj neprevádzkujte bez vzduchového filtra.
- Vzduchový filter pravidelne vyčistite.
- Poškodený vzduchový filter vymeňte.

#### 1. Demontáž vzduchového filtra:

- Povoľte skrutku vzduchového filtra (15/1), kým sa kryt vzduchového filtra (15/2) neuvolní.
- Stiahnite kryt vzduchového filtra.
- Filtračnú vložku (15/3) vytiahnite z rámu (15/4).

#### 2. Čistenie filtračnej vložky (15/3):

- Filtračnú vložku vytlačte a premyte mydlom a vodou. Nepoužívajte benzín alebo iné rozpúšťadlá!
- Filtračnú vložku nechajte dôkladne vysušiť dovtedy, kým neobsahuje žiadnu vodu. Vlhký filter môže viesť k ťažkostiam so spustením motora.

#### 3. Kryt vzduchového filtra zotrite čistiacou handrou.

#### 4. Výmena filtračnej vložky (15/3):

- Ak filtračná vložka už nie je elastická alebo sa rozpadáva, vymeňte ju.

#### 5. Montáž vzduchového filtra:

- Filtračnú vložku (15/3) vložte do rámu (15/4).
- Kryt vzduchového filtra nasadte (15/2) a pridržte.
- Zakrúťte skrutku filtračnej vložky (15/1), kým kryt vzduchového filtra nie je riadne upevnený.

### 8.2 Kontrola/výmena palivového filtra (16)

Filcový palivový filter sa nachádza v palivovej nádrži a je zasunutý do nasávacej hlavy. Keď palivový filter stvrdnutý, znečistený alebo upchatý, k motoru prichádza menej benzínu. V takom prípade sa palivový filter musí vymeniť.

Odporúčame, aby ste vykonaním týchto prác poroverili autorizovaný servis.

### 8.3 Údržba zapalovacej sviečky (17)

#### 1. Demontáž zapalovacej sviečky:

- Stiahnite konektor zapalovacej sviečky (17/1).
- Vyskrutkujte zapalovaciu sviečku (17/3) kľúčom na zapalovaciu sviečku (17/2).

#### 2. Posúdenie stavu zapalovacej sviečky:

- Ak je zapalovacia sviečka svetlohnedá: Motor pracuje správne a zapalovacia sviečka je v poriadku. V prípade potreby: Zapalovaciu sviečku očistite jemnou drôtenou kefou (17/4).
- Keď je zapalovacia sviečka znečistená sadzami, olejom, resp. je skostnatená, roztavená alebo premostená: Zapalovacia sviečka je chybná. Zapalovaciu sviečku vymeňte za novú. Používajte predpísaný typ zapalovacích sviečok (pozri *Kapitola 13 "Technické údaje", strana 214*).
- Ak sa po krátkej prevádzkovej dobe zapalovacia sviečka opäť poškodí, nechajte skontrolovať motor a nastavenia karburátora v autorizovanom servise.

#### 3. Kontrola vzdialenosti elektród:

- Pomocou lístkového škáromera (17/5) skontrolujte, či vzdialenosť medzi elektródami (17/6) je v rozsahu 0,6 – 0,7 mm. Ak nie, elektródy opatrne pritlačte k sebe alebo ich opatrne odtiahnite od seba.

4. Po dosiahnutí predpísaného intervalu alebo pri poškodení zapaľovacej sviečky:
  - Zapaľovaciu sviečku vymeňte za novú. Používajte predpísaný typ zapaľovacích sviečok (pozri *Kapitola 13 "Technické údaje", strana 214*).
5. Montáž zapaľovacej sviečky:
  - Dbajte na to, aby tesnenie zapaľovacej sviečky (17/7) bolo nasadené na sviečke.
  - Zapaľovaciu sviečku rukou opäť zakrúťte a dotiahnite kľúčom na zapaľovaciu sviečku (uťahovací moment 12–15 Nm).
  - Konektor zapaľovacej sviečky opäť nasťrčte.

#### 8.4 Brúsenie orezávača struny (18)

1. Povoľte upevňovacie skrutky (18/1).
2. Orezávač struny (18/2) upnite do zveráku a nabrúste pomocou pilníka. Brúste len jedným smerom.
3. Orezávač struny opäť pripevnite na ochranný štít (18/3) pomocou upevňovacích skrutiek. Dotiahnite upevňovacie skrutky.

#### 8.5 Plán údržby

Nasledovné práce smie používateľ vykonávať sám. Všetky ostatné údržbárske, servisné a opravárske práce sa musia vykonať v autorizovanom servise.

**!** **UPOZORNENIE** Pri intenzívnom namáhaní a pri vyšších teplotách môžu byť potrebné kratšie intervaly údržby ako sú uvedené v tejto tabuľke.

Činnosť	jedno- razovo po 5 prev. hod.	pred každým použitím	týžden- ne	každých 50 prev. hod.	každých 100 prev. hod.	v príp. potre- by	pred se- zónou, ročne	každé 5 roky
<b>Karburátor</b>								
kontrola voľnobehu		X						
<b>Vzduchový filter</b>								
vyčistiť		X						
vymeniť						X		
<b>Zapaľovacia sviečka</b>								
Kontrola vzdialenosti elektród, príp. nastavenie				X				
vymeniť					X	X		
<b>Vstup chladiaceho vzduchu</b>								
vyčistiť			X			X	X	
<b>Tlmič hluku</b>								
Vizuálna kontrola a kontrola stavu		X						
<b>Palivová nádrž</b>								
vyčistiť				X			X	
<b>Palivový filter</b>								
vymeniť								X

Činnosť	jedno- razovo po 5 prev. hod.	pred každým použitím	tyžden- ne	každých 50 prev. hod.	každých 100 prev. hod.	v príp. potre- by	pred se- zónou, ročne	každé 5 roky
<b>Ovládacie prvky</b>								
Vypínač, blokovacie tlačidlo, plynová páka, štartovacie lano		X						
<b>Všetky dostupné skrutky</b> (okrem nastavovacích skrutiek)								
dotiahnuť	X					X	X	
<b>Celý prístroj</b>								
Vizuálna kontrola a kontrola stavu		X						
vyčistiť			X			X	X	

## 9 POMOC PRI PORUCHÁCH

**⚠ POZOR! Nebezpečenstvo zranenia.** Ostré a pohybujúce sa diely prístroja môžu spôsobiť zranenia.

- V priebehu údržbárskych, ošetrovacích a čistiacich prác vždy noste ochranné rukavice!
- Vypnite prístroj!

**ⓘ UPOZORNENIE** Pri poruchách, ktoré nie sú uvedené v tejto tabuľke alebo ktoré nemôžete odstrániť sami, sa obráťte na náš zákaznicky servis.

Porucha	Príčina	Odstránenie
<b>Motor nenašartuje alebo štartuje len ťažko.</b>	Naštartovanie motora bolo vykonané nesprávne.	pozri <i>Kapitola 6.2 "Naštartovanie/zastavenie motora"</i> , strana 208
	Zapaľovacia sviečka je znečistená, chybná alebo vzdialenosť elektród nie je správne nastavená.	pozri <i>Kapitola 8.3 "Údržba zapaľovacej sviečky (17)"</i> , strana 210
	Vzduchový filter je znečistený.	Čistenie/výmena vzduchového filtra (15)
	Palivový filter je opotrebovaný.	pozri <i>Kapitola 8.2 "Kontrola/výmena palivového filtra (16)"</i> , strana 210
	Karburátor nie je správne nastavený.	Vyhľadajte autorizovaný servis.
	Páka sýtiča je nastavená do polohy SYTENIE.	Posuňte páku sýtiča do polohy PREVÁDZKA.
<b>Motor naštartuje, ale má malý výkon.</b>	Páka sýtiča je nastavená do polohy SYTENIE.	Posuňte páku sýtiča do polohy PREVÁDZKA.
	Vzduchový filter je znečistený.	pozri <i>Kapitola 8.1 "Čistenie/výmena vzduchového filtra (15)"</i> , strana 210

Porucha	Príčina	Odstránenie
	Palivový filter je opotrebovaný.	pozri <i>Kapitola 8.2 "Kontrola/výmena palivového filtra (16)", strana 210</i>
	Karburátor nie je správne nastavený.	Vyhľadajte autorizovaný servis.
<b>Motor nebeží rovnomerne a počet otáčok motora sa nezvýši pri pridávaní plynu.</b>	Zapaľovacia sviečka je znečistená, chybná alebo vzdialenosť elektród nie je správne nastavená.	pozri <i>Kapitola 8.3 "Údržba zapaľovacej sviečky (17)", strana 210</i>
	Karburátor nie je správne nastavený.	Vyhľadajte autorizovaný servis.
<b>Výfukové plyny motora vytvárajú veľký dym, majú modrastú farbu.</b>	Zmes benzín/olej obsahuje príliš veľa oleja.	Nalejte zmes benzín/olej so správnym zmiešavacím pomerom, pozri <i>Kapitola 5.1 "Príprava a nalievanie zmesi benzín/olej", strana 207</i>
	Karburátor nie je správne nastavený.	Vyhľadajte autorizovaný servis.
<b>Motor začne nenormálne a silno vibrovať.</b>	Uvoľnili sa časti prístroja/motora a/alebo sú poškodené.	<ol style="list-style-type: none"> <li>1. Vypnite motor.</li> <li>2. Skontrolujte, či prístroj nie je poškodený.</li> <li>3. Skontrolujte zapaľovaciu sviečku, pozri <i>Kapitola 8.3 "Údržba zapaľovacích sviečok (17)", strana 210</i></li> <li>4. Vyhľadajte autorizovaný servis.</li> </ol>

## 10 PREPRAVA

### Prepravovanie prístroja medzi dvomi pracovnými priestormi

1. Motor vypnite.
2. Na výžinací kotúč nasadte prepravnú ochranu.
3. Motorovú kosu držte pevne za blok motora a za rukoväť.
4. Opatrne prejdite k ďalšej pracovnej oblasti. Neohrozujte osoby a zvieratá.

### Prepravovanie prístroja vo vozidle

1. Ak je to možné: Nádrž vyprázdnite prevádzkovaním motora.
2. Motor vypnite.
3. Na výžinací kotúč nasadte prepravnú ochranu.
4. Vyhybajte sa tomu, aby sa pri preprave prístroj prevrátil a aby sa vyliala zmes benzín/olej:
  - Prístroj položte na podlahu tak, aby úzver palivovej nádrže smeroval hore. Palivová nádrž musí byť uzavretá.
  - Prístroj pripevnite k podlahe.

## 11 SKLADOVANIE

Ak prístroj 2–3 mesiace nebudete používať, vykonajte nasledujúce práce, aby ste zabránili jeho poškodeniu:

1. Vyprázdnenie palivovej nádrže:
  - Motor nechajte bežať dovtedy, kým sa sám nevypne. V tomto prípade v palivovej nádrži a v karburátore nezostane zmes benzín/olej a nemôžu sa vytvárať žiadne usadeniny.
2. Čistenie zariadenia:
  - Celý prístroj a príslušenstvo poutierajte čistiacou handrou. Nepoužívajte benzín alebo iné rozpúšťadlá.
  - Odstráňte špinu zo všetkých otvorov prístroja (o. i. z vetracích otvorov motora).
3. Otvorenie valca:
  - Prístroj nechajte úplne vychladnúť.
  - Stiahnite konektor zapaľovacej sviečky a demontujte sviečku (pozri *Kapitola 8.3*

"Údržba zapalovacích sviečok (17)", strana 210)

- Nakvapajte trochu oleja do otvoru zapalovacej sviečky.
  - Pomaly potiahnite držadlo spúšťača, aby sa pohol piest a aby sa tak olej rozdelil v celom valci.
  - Zapalovaciu sviečku opäť pevne dotiahnite a nasťrčte konektor zapalovacej sviečky.
4. Na výžinací kotúč nasadte prepravnú ochranu.
  5. Ak je to možné, príves skladujte na suchom mieste.

**⚠ POZOR! Nebezpečenstvo zranenia.** V prípade, že je prístroj v priebehu skladovania prístupný deťom alebo nepovolánym osobám, môže dôjsť k zraneniam.

- Prístroj skladujte tak, aby nebol prístupný deťom alebo nepovolánym osobám.

## 12 LIKVIDÁCIA



- Benzín a motorový olej nepatria do domového odpadu alebo do kanalizácie, ale tieto musia byť likvidované samostatne!
- Pred likvidáciou prístroja musí byť palivová nádrž a nádrž motorového oleja vyprázdnená!
- Obal, prístroj a príslušenstvo sú vyrobené z recyklovateľných materiálov a musia sa vhodne zlikvidovať.

## 13 TECHNICKÉ ÚDAJE

	126 B	126 L	130 B	130 L	140 B	140 L	151 B
Objednávkové číslo	127610	127611	127612	127613	127614	127615	127616
Čistá hmotnosť	5,2 kg	4,9 kg	6,0 kg	5,5 kg	7,7 kg	7,2 kg	8,5 kg
Typ motora	Vzduchom chladený 2-taktný motor, 1 valec	Vzduchom chladený 2-taktný motor, 1 valec	Vzduchom chladený 2-taktný motor, 1 valec	Vzduchom chladený 2-taktný motor, 1 valec	Vzduchom chladený 2-taktný motor, 1 valec	Vzduchom chladený 2-taktný motor, 1 valec	Vzduchom chladený 2-taktný motor, 1 valec
■ Zdvihový objem	25,4 cm <sup>3</sup>	25,4 cm <sup>3</sup>	29,5 cm <sup>3</sup>	29,5 cm <sup>3</sup>	29,5 cm <sup>3</sup>	29,5 cm <sup>3</sup>	50,8 cm <sup>3</sup>
■ Maximálny výkon motora	0,8 kW / 8000 min <sup>-1</sup>	0,8 kW / 8000 min <sup>-1</sup>	0,9 kW / 9500 min <sup>-1</sup>	0,9 kW / 9500 min <sup>-1</sup>	1,5 kW / 8500 min <sup>-1</sup>	1,5 kW / 8500 min <sup>-1</sup>	1,9 kW / 8500 min <sup>-1</sup>
■ Maximálny počet otáčok	12000 min <sup>-1</sup>	12000 min <sup>-1</sup>	12000 min <sup>-1</sup>	12000 min <sup>-1</sup>	11000 min <sup>-1</sup>	11000 min <sup>-1</sup>	11000 min <sup>-1</sup>
■ Počet otáčok voľnobehu	3200 (±200) min <sup>-1</sup>	3200 (±200) min <sup>-1</sup>	3200 (±200) min <sup>-1</sup>	3200 (±200) min <sup>-1</sup>	2800 (±280) min <sup>-1</sup>	2800 (±280) min <sup>-1</sup>	2800 (±280) min <sup>-1</sup>
■ Zapalovacia sviečka	L8RTC/BP-MR7A/BP-MR6A/R CJ6Y	L8RTC/BP-MR7A/BP-MR6A/R CJ6Y	L8RTC/BP-MR7A/BP-MR6A/R CJ6Y	L8RTC/BP-MR7A/BP-MR6A/R CJ6Y	L8RTC/BP-MR7A/BP-MR6A/R CJ6Y	L8RTC/BP-MR7A/BP-MR6A/R CJ6Y	L8RTC/BP-MR7A/BP-MR6A/R CJ6Y
■ Zapalovanie	elektronické	elektronické	elektronické	elektronické	elektronické	elektronické	elektronické
■ Spojka	Odstredivá spojka	Odstredivá spojka	Odstredivá spojka	Odstredivá spojka	Odstredivá spojka	Odstredivá spojka	Odstredivá spojka
■ Objem nádrže (benzín)	0,65 l	0,65 l	0,65 l	0,65 l	0,78 l	0,78 l	0,78 l

	126 B	126 L	130 B	130 L	140 B	140 L	151 B
■ Benzín	bezolovnatý, minimálne oktánové číslo 90	bezolovnatý, minimálne oktánové číslo 90	bezolovnatý, minimálne oktánové číslo 90	bezolovnatý, minimálne oktánové číslo 90	bezolovnatý, minimálne oktánové číslo 90	bezolovnatý, minimálne oktánové číslo 90	bezolovnatý, minimálne oktánové číslo 90
■ Olej	syntetický, pre 2-taktné motory	syntetický, pre 2-taktné motory	syntetický, pre 2-taktné motory	syntetický, pre 2-taktné motory	syntetický, pre 2-taktné motory	syntetický, pre 2-taktné motory	syntetický, pre 2-taktné motory
■ Zmiešavací pomer palivovej zmesi [benzín: olej pre 2-taktné motory]	50:1	50:1	50:1	50:1	50:1	50:1	50:1
Rukoväť	Rukoväť „Bike“	Rukoväť „Loop“	Rukoväť „Bike“	Rukoväť „Loop“	Rukoväť „Bike“	Rukoväť „Loop“	Rukoväť „Bike“
Šírka záberu cievky so strunou (priemer)	415 mm	415 mm	415 mm	415 mm	415 mm	415 mm	415 mm
Priemer rezacej struny	2,5 mm	2,5 mm	2,5 mm	2,5 mm	2,5 mm	2,5 mm	2,5 mm
Priemer listového noža	255 mm	255 mm	255 mm	255 mm	255 mm	255 mm	255 mm
Počet otáčok nástroja	max. 9000 (±500) min <sup>-1</sup>	max. 9000 (±500) min <sup>-1</sup>	max. 9000 (±500) min <sup>-1</sup>	max. 9000 (±500) min <sup>-1</sup>	max. 8000 (±500) min <sup>-1</sup>	max. 8000 (±500) min <sup>-1</sup>	max. 8000 (±500) min <sup>-1</sup>
Nameraná hladina akustického tlaku L <sub>pA</sub> (podľa EN ISO 22868)							
Nôž	92,9 dB(A)	92,9 dB(A)	96,6 dB(A)	96,6 dB(A)	94,3 dB(A)	94,3 dB(A)	95,8 dB(A)
Strunová hlavica	92,6 dB(A)	92,6 dB(A)	93,5 dB(A)	93,5 dB(A)	98,0 dB(A)	98,0 dB(A)	97,6 dB(A)
Nepresnosť merania	K = 3,0 dB(A)	K = 3,0 dB(A)	K = 3,0 dB(A)	K = 3,0 dB(A)	K = 3,0 dB(A)	K = 3,0 dB(A)	K = 3,0 dB(A)
Nameraný akustický výkon L <sub>WA</sub> (podľa EN ISO 22868)							
Nôž	107,1 dB(A)	107,1 dB(A)	107,8 dB(A)	107,8 dB(A)	109,1 dB(A)	109,1 dB(A)	111,7 dB(A)
Strunová hlavica	106,5 dB(A)	106,5 dB(A)	108,0 dB(A)	108,0 dB(A)	111,8 dB(A)	111,8 dB(A)	113,9 dB(A)
Nepresnosť merania	K = 3,0 dB(A)	K = 3,0 dB(A)	K = 3,0 dB(A)	K = 3,0 dB(A)	K = 3,0 dB(A)	K = 3,0 dB(A)	K = 3,0 dB(A)
Garantovaný akustický výkon	108,0 dB(A)	108,0 dB(A)	109,0 dB(A)	109,0 dB(A)	113,0 dB(A)	113,0 dB(A)	115,0 dB(A)
Nameraná hodnotavibrácie na rukoväti (podľa EN ISO 22867)							
Nôž	9,1 m/s <sup>2</sup>	10,3 m/s <sup>2</sup>	4,42 m/s <sup>2</sup>	6,69 m/s <sup>2</sup>	5,8 m/s <sup>2</sup>	10,28 m/s <sup>2</sup>	7,82 m/s <sup>2</sup>
Strunová hlavica	6,21 m/s <sup>2</sup>	8,34 m/s <sup>2</sup>	4,66 m/s <sup>2</sup>	5,0 m/s <sup>2</sup>	4,44 m/s <sup>2</sup>	7,96 m/s <sup>2</sup>	7,1 m/s <sup>2</sup>
Nepresnosť merania	K = 1,5 m/s <sup>2</sup>	K = 1,5 m/s <sup>2</sup>	K = 1,5 m/s <sup>2</sup>	K = 1,5 m/s <sup>2</sup>	K = 1,5 m/s <sup>2</sup>	K = 1,5 m/s <sup>2</sup>	K = 1,5 m/s <sup>2</sup>

## 14 PRÍDAVNÉ INFORMÁCIE O HODNOTÁCH CO<sub>2</sub>

V súlade s Nariadením Európskeho parlamentu a Rady (EÚ) 2016/1628, článok 43, ods. 4 sme povinní sprístupniť hodnoty emisií CO<sub>2</sub> stanovené v priebehu procesu typového schvaľovania EÚ.

Hodnoty CO<sub>2</sub> motorov Honda s typovým schválením EÚ sú zverejnené v dokumente <https://www.al-ko.com/shop/media/al-ko-engines/co2.pdf>.

Tieto hodnoty CO<sub>2</sub> sú výsledkom skúšania (základného) motora, ktorý je reprezentatívny pre da-

ný typ motora, resp. sériu motorov, v pevnom skúšobnom cykle a v laboratórnych podmienkach, a neznamená výslovnú a implicitnú garanciu výkonu konkrétneho motora.

## 15 ZÁKAZNÍCKY SERVIS

V prípade otázok k záruke, oprave alebo náhradným dielom sa obráťte, prosím, na najbližší servis AL-KO. Tento nájdete na internete na nasledovnej adrese:

[www.al-ko.com/service-contacts](http://www.al-ko.com/service-contacts)

## 16 ZÁRUKA

Prípadné chyby materiálu alebo výrobné chyby na zariadení odstránime počas zákonnej premlčacej lehoty pre nárok na náhradu škody podľa nášho výberu opravou alebo výmenou. Premlčacia lehota sa určuje vždy podľa právnych predpisov krajiny, v ktorej bolo zariadenie zakúpené.

Nárok na uplatnenie záruky akceptujeme len pri:

- dodržiavate pokyny tohto návodu na použitie
- odbornom zaobchádzaní so zariadením
- používaní originálnych náhradných dielov

Nárok na uplatnenie záruky zaniká ak:

- sa svojvoľne pokúšate o opravu
- svojvoľne vykonáte na zariadení technické zmeny
- používate zariadenie v rozpore s určením

Zo záruky sú vylúčené:

- poškodenia laku, ktoré vyplývajú z normálneho opotrebovania
- diely podliehajúce opotrebeniu, ktoré sú na karte náhradných dielov označené rámčekom

xxxxxx (x)

- Spaľovacie motory (tu platia záručné podmienky príslušného výrobcu motora)

Záručná doba začína plynúť odo dňa zakúpenia zariadenia prvým koncovým odberateľom. Rozhodujúci je dátum na doklade o zakúpení zariadenia. S týmto vyhlásením o záruke a s originálnym dokladom o zakúpení zariadenia sa obráťte na svojho predajcu alebo na najbližší autorizovaný zákaznícky servis. Záonné nároky kupujúceho voči predávajúcemu vyplývajúce z chýb výrobku zostávajú týmto vyhlásením nedotknuté.





## AZ EREDETI KEZELÉSI ÚTMUTATÓ FORDÍTÁSA

### Tartalomjegyzék

1	Ehhez a kezelési útmutatóhoz.....	217	5	Üzembe helyezés.....	224
1.1	A címlapon található szimbólumok.....	218	5.1	Benzin-olaj keverék készítése és be- töltése.....	224
1.2	Jelmagyarázatok és jelzőszavak.....	218	6	Kezelés.....	225
2	Termékleírás.....	218	6.1	Előkészítés.....	225
2.1	Rendeltetésszerű használat.....	218	6.2	Motor elindítása/leállítása (05, 09).....	225
2.2	Lehetséges előre látható hibás hasz- nálat.....	218	6.3	A vágószál hosszabbítása működés közben (13).....	226
2.3	Maradék veszélyek.....	218	7	Munkamagatartás és munkatechnika.....	226
2.4	Biztonsági és védőberendezések.....	218	7.1	Szegélynyírás.....	226
2.5	A készüléken szereplő szimbólumok.....	219	7.2	Nyírás.....	226
2.6	A szállítmány tartalma.....	219	8	Karbantartás és ápolás.....	226
2.7	Termékáttekintés (01, 07).....	219	8.1	Levegőszűrő tisztítása/cseréje (15).....	227
2.8	Engedélyezett vágószerszámok.....	220	8.2	Üzemanyagszűrő ellenőrzése/cseré- je (16).....	227
3	Biztonsági utasítások.....	220	8.3	A gyújtógyertya karbantartása (17).....	227
3.1	Kezelő.....	220	8.4	A szálvágó élezése (18).....	228
3.2	Egyéni védőfelszerelés.....	221	8.5	Karbantartási terv.....	228
3.3	Munkahelyi biztonság.....	221	9	Hibaelhárítás.....	229
3.4	A készülék biztonsága.....	221	10	Szállítás.....	230
3.5	Személyek, állatok és ingóságok biz- tonsága.....	221	11	Tárolás.....	230
3.6	Rezgésterhelés.....	221	12	Ártalmatlanítás.....	231
3.7	Benzin és olaj kezelése.....	222	13	Műszaki adatok.....	231
4	Összeszerelés.....	223	14	CO <sub>2</sub> -értékekkel kapcsolatos kiegészítő információ.....	233
4.1	Motoros kasza összeszerelése.....	223	15	Ügyfélszolgálat/Szerviz.....	233
4.1.1	Szálorsó felszerelése (10).....	223	16	Garancia.....	233
4.1.2	Vágószál cseréje (11).....	223	<b>1</b>	<b>EHHEZ A KEZELÉSI ÚTMUTATÓHOZ</b>	
4.1.3	A késlap felszerelése (04).....	223	■	A német változat esetében az eredeti üze- meltetési útmutatóról van szó. Minden más nyelvi változat az eredeti üzemeltetési útmu- tató fordítása.	
4.1.4	Védőpajzs felszerelése (12).....	223	■	Tárolja mindig úgy ezt a kezelési útmutatót, hogy bármikor beleolvashasson, ha a beren- dezéssel kapcsolatos információra van szük- sége.	
4.1.5	„Loop” markolat felszerelése 126/130/140 L (08).....	223	■	Másik személynek csak ezzel a kezelési út- mutatóval együtt adja tovább a készüléket.	
4.1.6	„Bike” markolat felszerelése 126/130 B (02, 03).....	223			
4.1.7	„Bike” markolat felszerelése 140 B(02).....	224			
4.1.8	„Bike” markolat felszerelése 151 B (02, 03).....	224			
4.1.9	Tartóhám felhelyezése 126 B/126 L/130 B/130 L/140 B/140 L/151 B (06).....	224			

- Olvassa el és tartsa be a jelen kezelési útmutató biztonsági tudnivalóit és figyelmeztetéseit.

### 1.1 A címlapon található szimbólumok

Szimbólum	Jelentés
	Üzembe helyezés előtt feltétlenül olvassa el gondosan ezt a kezelési útmutatót. Ez a zavarmentes munkavégzés és a hibamentes kezelés feltétele.
	Üzemeltetési útmutató
	Benzines készüléket ne működtesen nyílt láng vagy hőforrások közelében.

### 1.2 Jelmagyarázatok és jelzőszavak

**⚠ VESZÉLY!** Olyan veszélyes helyzetet jelez, amely – ha nem kerülik el – halálos vagy súlyos sérüléseket eredményez.

**⚠ FIGYELMEZTETÉS!** Olyan potenciálisan veszélyes helyzetet jelez, amely – ha nem kerülik el – halálos vagy súlyos sérüléseket eredményezhet.

**⚠ VIGYÁZAT!** Olyan potenciálisan veszélyes helyzetet jelez, amely – ha nem kerülik el – kisebb vagy közepesen súlyos sérüléseket eredményezhet.

**FIGYELEM!** Olyan helyzetet jelez, amely – ha nem kerülik el – anyagi károkat eredményezhet.

**ℹ TUDNIVALÓ** Az érthetőséget és a használatot segítő, különleges tudnivalók.

## 2 TERMÉKLEÍRÁS

### 2.1 Rendeltetésszerű használat

A motoros kasza puha fű és hasonló növényzet vágására szolgál. Munka közben a motoros kaszát a talajjal párhuzamosan kell vezetni.

A motoros kasza két változatban kapható, az útmutatónak az Ön készülékére vonatkozó lépéseit vegye figyelembe:

- 126 B, 130 B, 140 B, 151 B: motoros kasza „Bike” markolattal

- 126 L, 130 L, 140 L: Motoros kasza „Loop” markolattal

A készülék csak teljesen összeszerelt állapotban használható.

Ez a gép magáncélú használatra készült. Minden más felhasználás, valamint az engedély nélküli átépítés vagy hozzáépítés helytelen használatnak minősül, ami a jótállás megszűnését, valamint a megfelelőségi nyilatkozat (CE-jelölés) érvénytelenné válását eredményezi, és a gyártó a felhasználót vagy harmadik felet érő minden kár esetében mentesül a felelősség alól.

### 2.2 Lehetséges előre látható hibás használat

- Ne vágjon cserjéket, sövényt, fákat vagy virágokat.
- A készüléket működés közben ne emelje fel a talajról.
- Ne használjon mást a gyártó eredeti vágószerszámain kívül (lásd *Fejezet 2.8 "engedélyezett vágószerszámok", oldal 220*).

### 2.3 Maradék veszélyek

Még a készülék rendeltetésszerű használata esetén is mindig marad valamennyi ésszerű kockázat, amely nem zárható ki. A készülék fajtájából és szerkezetéből adódóan alkalmazástól függően a következő potenciális veszélyeztetések fordulhatnak elő:

- A levágott növényrészek, föld és kisebb kövek kirepülése
- A vágószál levágott részeinek kirepülése
- vágási részecskék beleégzése légzőkészülék viselésének elmaradása esetén,
- halláskárosodás hallásvédő viselésének elmulasztása esetén,
- Vágási sérülések a forgó vágószál területére vagy a forgó vágókécek közé történő benyúlás esetén

### 2.4 Biztonsági és védőberendezések

**⚠ FIGYELMEZTETÉS!** **Sérülésveszély.** A sérült és kiiktatott biztonsági és védőberendezések súlyos sérüléseket okozhatnak.

- A sérült biztonsági és védőberendezéseket javíttassa meg.
- A biztonsági és védőberendezéseket soha ne iktassa ki.

### Vészleállítás

Vészhelyzetben a motort a Be/Ki kapcsolóval kapcsolja ki.

## Védőpajzs



A védőpajzs védi a kezelőt a forgó vágószáltól és a szertesét repülő tárgyaktól.

### „Loop” markolat távtartóval

A „Loop” markolat azt biztosítja, hogy a kezelő lábai ne kerülhessenek a forgó vágószál közelébe.

## 2.5 A készüléken szereplő szimbólumok

Szimbólum	Jelentés
	A kezelésnél különös óvatosságot tanúsítson!
	Üzembe helyezés előtt olvassa el a kezelési útmutatót!
	Viseljen védősisakot, hallásvédőt és szemvédőt!
	Viseljen erős cipőt!
	Viseljen védőkesztyűt!
	A kirepülő tárgyak okozta veszély!
	A készülék és illetéktelen személyek között a használó körüli biztonsági távolságnak legalább 15 m-nek kell lennie.
	Veszély áll fenn az utánfutás miatt!
	A motoros kaszát semmiképpen se használja fűrészlappal!

Szimbólum	Jelentés
	Forró felület. Ne érintse meg!
	Tűzveszély! Legyen különösen óvatos a benzín kezelésekor!

## 2.6 A szállítmány tartalma

A szállítmány az alább felsorolt tételeket tartalmazza. Ellenőrizze, hogy minden tétel megvan-e.

- Hatszögletű csavarkulcs
- Gyújtógyertyakulcs
- Biztosító ék (04/8)
- Hatlapú imbuszcsoncsavarok
- 3-fogas késlap
- Fast and Easy damilfej szálorsóval
- Üzemanyag-keverő flakon
- Tartóhám

## 2.7 Termékáttekintés (01, 07)

### 126 B, 130 B, 140 B, 151 B (01)

Sz.	Alkatrész
1	Damilfej
2	Szöghajtómű
3	Védőpajzs szálvágóval
4	„Bike” markolat
5	Szár
6	Kombi markolat és:
7	<ul style="list-style-type: none"> <li>■ Be/Ki kapcsoló a motorhoz (START/STOPP)</li> </ul>
8	<ul style="list-style-type: none"> <li>■ Reteszelőkapcsoló</li> </ul>
9	<ul style="list-style-type: none"> <li>■ Gázkar</li> </ul>
10	Motorblokk és:
11	<ul style="list-style-type: none"> <li>■ Levegőszűrő háza</li> </ul>
12	<ul style="list-style-type: none"> <li>■ Légszűrőcsavar</li> </ul>
13	<ul style="list-style-type: none"> <li>■ Üzemanyagtartály</li> </ul>
14	<ul style="list-style-type: none"> <li>■ Üzemanyagtartály sapkája</li> </ul>
15	<ul style="list-style-type: none"> <li>■ Indítómarkolat</li> </ul>

Sz.	Alkatrész
16	■ Gyújtógyertya-burkolat
17	■ Fojtókar
18	■ Primer

## 126 L, 130 L, 140 L (07)

Sz.	Alkatrész
1	Damilfej
2	Szöghajtómű
3	Védőpajzs szálvágóval
4	Szár
5	„Loop” markolat
6	Kombi markolat és:
7	■ Be/Ki kapcsoló a motorhoz (START/STOPP)
8	■ Reteszelőkapcsoló
9	■ Gázkar
10	Motorblokk és:
11	■ Levegőszűrő háza
12	■ Légszűrőcsavar
13	■ Primer
14	■ Üzemanyagtartály
15	■ Üzemanyagtartály sapkája
16	■ Fojtókar
17	■ Indítómarkolat
18	■ Gyújtógyertya-burkolat

## 2.8 Engedélyezett vágószerszámok

Csak a gyártó itt felsorolt eredeti vágószerszáma-it használhatja:

- Fast and Easy Semiprofi 115 mm damilfej: Cikksz.127619
- Fast and Easy Profi 130 mm damilfej: Cikkszám 127620
- 3-fogas késlap: Cikkszám 112906

**⚠ VESZÉLY! Életveszély vágószerszámok miatt!** Nem engedélyezett vágószerszámok (pl. többrészes fém vágószerszámok lengőláncokkal és cséplőkésekkel), valamint sérült (pl. repedt, lepattogzott) vágószerszámok súlyos, akár halálos sérülésekhez is vezethetnek.

- Csak a gyártó eredeti, engedélyezett vágószerszámaikat használja.
- A sérült vágószerszámokat azonnal cserélje ki.

Nem engedélyezett vágószerszámok használata nem rendeltetésszerű használatnak minősül (lásd *Fejezet 2.1 "Rendeltetésszerű használat", oldal 218!*)

## 3 BIZTONSÁGI UTASÍTÁSOK

**⚠ VIGYÁZAT! Halláskárosodás veszélye.** Működés közben a készülék rendkívül hangos. Ez a kezelő, valamint a közelben tartózkodó személyek és állatok halláskárosodását okozhatja.

- Csak hallásvédővel dolgozzon.
- A személyeket és állatokat tartsa biztonságos távolságban, illetve kapcsolja ki a készüléket, ha emberek vagy állatok közelednek.

**ℹ TUDNIVALÓ** Feltétlenül ismerje meg a készülék kezelését. Különösen azt tanulja meg, hogyan állítható le egy pillanat alatt a készülék.

### 3.1 Kezelő

- 16 évnél fiatalabb gyermekek és a kezelési útmutatót nem ismerő személyek a gépet nem használhatják. Tartsák be az adott országra jellemző, a felhasználó minimális életkorára vonatkozó esetleges biztonsági utasításokat.
- Ha első alkalommal dolgozik ilyen típusú készülékkel: Az eladóval vagy egy másik szakemberrel magyaráztassa el, hogyan kell bányítani a készülékkel. Esetleg vegyen részt egy tanfolyamon.
- A készüléket használó személy legyen kipihent, egészséges és jó közérzetű. Ha valaki egészségügyi okok miatt erőfelfejtésre nem alkalmas, orvos véleményét kell kérni arról, hogy a készülékkel való munkavégzés lehetséges-e.
- A készüléket ne kezelje alkohol, drogok vagy gyógyszerek hatása alatt.

### 3.2 Egyéni védőfelszerelés

- A fej és a végtagok sérülésének és halláskárosodásnak az elkerülésére előírásszerű ruházat és biztonsági felszerelés viselendő.
- A ruházatnak célszerűnek (szorosnak) kell lennie, és a mozgást nem szabad akadályoznia.
- A személyes védőfelszerelés részei:
  - Hallásvédő (pl. hallásvédő fül dugók), különösen napi 2,5 órát meghaladó munkaidő esetén
  - Védőszemüveg
  - Erős munkakesztyű, rezgés- és ütécscillapító hatású
  - munkavédelmi cipő jól tapadó talppal és acélkaplival

### 3.3 Munkahelyi biztonság

- A készüléket csak a szabadban működtesse, zárt helyiségekben soha.
- Csak napfény vagy nagyon erős mesterséges megvilágítás mellett dolgozzon.
- A munkavégzés előtt távolítsa el a veszélyes akadályokat és tárgyakat a munkaterületről, pl. ágakat, üvegdarabokat, éles tárgyakat, fémdarabokat, köveket.
- Ügyeljen a biztonságos állásra. Kerülje a nedves, csúszós talajt.
- Munka közben óvatosan és lassan mozogjon. Ne fusson. Figyeljen az akadályokra.

### 3.4 A készülék biztonsága

- A készüléket csak az alábbi feltételek mellett használja:
  - A készülék nem szennyezett, különösen nem benzinnel és olajjal.
  - A készüléken, különösen a védőrácscon nem láthatók sérülések.
  - Minden kezelőelem működik.
  - Az adott üzemmóddhoz szükséges összes tartozékot felszerelték a készülékre.
- Ne terhelje túl a készüléket. Magánterületen végzett könnyű munkákhoz készült. A túlterhelés a készülék károsodását eredményezi.
- A beszívó- és szellőzőrácsot munka közben ne zárja el a motor túlmelegedésének elkerülése érdekében.
- Azonnal kapcsolja ki a készüléket, ha a motor szokatlanul vagy erősen kezd rezegni. Ilyen esetben a készülék meghibásodásáról van szó.

- Soha ne működtesse a gépet elhasználadott vagy sérült alkatrészekkel. A sérült alkatrészeket mindig a gyártó eredeti pótalkatrészeivel pótolja. Ha a készüléket elhasználadott vagy sérült alkatrészekkel működteti, akkor emiatt a gyártóval szemben semmilyen garanciaigény nem érvényesíthető.

### 3.5 Személyek, állatok és ingóságok biztonsága

- A készüléket csak olyan munkára használja, amire az szolgál. A nem rendeltetészerű használat sérüléseket, valamint anyagi károkat okozhat.
- Csak akkor kapcsolja be a készüléket, ha a munkaterületen nem tartózkodik sem ember, sem állat.
- A személyeket és állatokat tartsa biztonságos távolságban, illetve kapcsolja ki a készüléket, ha emberek vagy állatok közelednek.
- A motor kipufogógáz-sugarát soha ne tartsa emberek vagy állatok felé, és ne fordítsa gyúlékony termékek és tárgyak felé.
- A szívó- és szellőzőrácsot soha ne fogja meg, ha a motor működik. A készülék forgó alkatrészei sérüléseket okozhatnak.
- Mindig kapcsolja ki a készüléket, ha nincs már rá szüksége, pl. másik munkaterületre szállításkor, karbantartási és ápolási munkák, benzin-olaj keverék betöltése esetén.
- Baleset esetén a készüléket azonnal kapcsolja ki a további sérülések és anyagi károk elkerülése érdekében.
- Soha ne működtesse a gépet elhasználadott vagy sérült alkatrészekkel. Az elhasznált vagy hibás készülékreszek súlyos sérüléseket okozhatnak.
- A készüléket gyerekektől távol kell tartani.

### 3.6 Rezgésterhelés

- Rezgés miatti veszély  
A készülék használata közben a tényleges rezgés kibocsátási érték a gyártó által megadott értéktől eltérhet. Használat előtt, ill. közben vegye figyelembe a következő befolyásoló tényezőket:
  - Rendeltetés készüléket rendeltetészerűen használják?
  - Az anyag vágása, ill. előkészítése a megfelelő módon és formában történik?
  - A készülék a szokásos üzemi állapotban található?

- A vágószerszám megfelelően meg van élvezve, ill. a megfelelő vágószerszám van beszerelve?
- A tartófogantyú és az opcionális vibrációs fogantyú fel van szerelve és ezek szilárdan vannak a készülékre erősítve?
- A készüléket csak a belső égésű motornak csak az adott munka elvégzéséhez szükséges fordulatszámával működtesse. Kerülje a maximális fordulatszámot a zaj és a rezgések csökkentése érdekében.
- Szakszerűtlen használat és karbantartás miatt a készülék által kibocsátott zaj és a rezgés fokozódhat. Ez egészségkárosodást okoz. Ilyen esetben azonnal kapcsolja ki a készüléket, majd egy hivatalos szervizben javíttassa meg.
- A rezgés miatti terhelés mértéke az elvégzendő munkától, ill. a készülék használatától függ. Mérlegelje a helyzetet és iktasson be megfelelő munkaszüneteket. Ezzel jelentősen csökkenthető a teljes munkaidő alatt kapott rezgés miatti terhelés mértéke.
- A készülék tartós használata esetén a kezelő rezgéseknek van kitéve, ami vérkeringési problémákhoz (az ujjak elfehéredéséhez) vezethet. Ennek a kockázatnak az elkerüléséhez viseljen kesztyűt és tartsa melegen a kezét. Ha az ujjak elfehéredése tapasztalható, azonnal forduljon orvoshoz. A tünetekhez tartoznak: érzéketlenség, az érzékelőképesség elvesztése, bizsergés, viszketés, fájdalom, elgyengülés, a bőr színének vagy állapotának megváltozása. Normál esetben ezek a tünetek az ujjakat, a kezeket vagy a pulzust érintik. Alacsonyabb hőmérsékletek esetén (kb. 10 °C alatt) a veszély fokozódik.
- Iktasson be a munkanapba hosszabb szüneteket, hogy a zajtól és a rezgésektől való regenerálódás lehetséges legyen. A munkát úgy tervezze meg, hogy az erős rezgést keltő készülékek használata több napra legyen elosztva.
- Ha a készülék használata közben a kezeinél kellemetlen érzése lenne vagy a bőre elszíneződne, akkor azonnal szakítsa meg a munkavégzést. Iktasson be megfelelő pihenőket. Megfelelő hosszúságú pihenő nélkül kéz-kar-rezgésszindrómát tapasztalhat.
- Minimalizálja a rezgésekből adódó kockázatot. A készüléket a kezelési útmutatóban található utasítások szerint gondolja.

- Ha a készüléket gyakran használják, lépjen kapcsolatba a szakkereskedővel antivibrációs tartozékok (pl. fogantyúk) beszerzése érdekében.
- Egy munkatervben határozza meg, hogy hogyan korlátozható a rezgés okozta terhelés.

### 3.7 Benzin és olaj kezelése

- **Robbanás- és tűzveszély:**  
A felszabaduló benzin- keverék miatt robbanásveszélyes légkör áll fenn. Az üzemanyag kezelése során előforduló durranás, robbanás és tűz súlyos személyi sérülésekhez és akár halálhoz is vezethet. Ügyeljen a következőkre:
  - Soha ne dohányozzon, ha benzinnel foglalkozik.
  - A benzinnel csak a szabadban foglalkozzon, zárt helyiségekben soha.
  - Feltétlenül tartsa be az alább felsorolt viselkedési szabályokat.
- Benzint és olajat kizárólag engedélyezett tartályban szabad szállítani és tárolni. Gondoskodjon róla, hogy gyerekek ne férjenek hozzá a tárolt benzinhoz és olajhoz.
- A talajszennyeződés megelőzésére (környezetvédelem) biztosítsa, hogy ne jusson benzin vagy olaj a talajba. Tankoláshoz használjon tölcserőt.
- A tankolást soha ne végezze zárt helyiségben. A padló közelében felgyűlhet a benzingőz, ami miatt durranás vagy robbanás történhet.
- A kiömlött benzint haladéktalanul távolítsa el a készülékről és a talajról. Mielőtt ártalmatlannítja, jól szellőző helyen szárítsa meg a textiliákat, amelyekkel letörölte az üzemanyagot. Ellenkező esetben váratlan öngyulladás is keletkezhet.
- A benzin kiömlésekor benzingőzök szabadulnak fel. A motort ezért ne a tankolás helyén indítsa be, hanem legalább 3 méterrel távolabb.
- Kerülje a bőrkontaktust kőolajtermékekkel. Ne lélegezze be a benzingőzt. Tankolás közben viseljen védőkesztyűt. Rendszeresen cserélje és tisztítsa a védőruhát.
- Ügyeljen rá, hogy a ruházatára ne kerüljön benzin. Ha ez mégis bekövetkezik, azonnal cseréljen ruhát.
- Soha ne tankolja a készüléket, ha a motor jár vagy forró.

## 4 ÖSSZESZERELÉS

**⚠ FIGYELMEZTETÉS! Veszélyek nem teljes összeszerelés miatt!** Egy nem teljesen összeszerelt gép üzemeltetése súlyos sérülésekhez vezethet.

- A készüléket csak teljesen összeszerelt állapotban üzemeltesse!
- Bekapcsolás előtt ellenőrizze, hogy az összes biztonsági és védőberendezés rendelkezésre áll-e és működőképese-e!

**⚠ FIGYELMEZTETÉS! Sérülésveszély elszabaduló alkatrészek miatt.** A működés közben elszabaduló alkatrészek súlyos sérüléseket okozhatnak.

- Úgy rögzítse a vágószerszámokat, hogy működés közben ne tudjanak elszabadulni.

### 4.1 Motoros kasza összeszerelése

#### 4.1.1 Szálorsó felszerelése (10)

1. A menesztőtárcsát (10/1) helyezze fel a szöghajtás vezetőcsapjára (10/2).
2. A reteszeléshez az imbuszkulcsot (10/3) dugja be a menesztőtárcsa (10/1) furatába.
3. A damilfejet (10/4) csavarozza fel a szöghajtásra, majd húzza meg szorosan.  
**Tudnivaló:** *Balmenet! A szálorsót az óra járásával ellentétes irányban kell meghúzni!*

#### 4.1.2 Vágószál cseréje (11)

1. Forgassa el a forgatható gombot (11/1) úgy, hogy a nyílak (11/2, 11/3) egy vonalban legyenek.
2. Tolja be a vágószálát a nyílásba (11/4) addig, amíg a damilfej mindkét oldalán egyenlő hosszú nem lesz.
3. Csavarja be a vágószálát a damilfejbe: Forgassa a forgatható gombot (11/1) a nyílak irányába (11/5) addig, amíg mindkét oldalon még kb. 10 cm-nyi vágószál kiáll a damilfejből.

#### 4.1.3 A késlap felszerelése (04)

**⚠ FIGYELMEZTETÉS! Súlyos sérülések veszélye!** Egy egy elhasználdott tagolt tárcsa (04/5) miatt a késlap üzem közben meglazulhat és súlyos sérüléseket okozhat.

- A felszereléshez feltétlenül használja a mellékelt biztosító éket (04/8).
1. Úgy helyezze le a motoros kaszát, hogy a vágófej felfelé nézzen.

2. A menesztőtárcsát (04/1) helyezze fel a szöghajtás vezetőcsapjára (04/2).
3. A késlapot (04/3) helyezze úgy a menesztőtárcsára (04/1), hogy a késlap furata pontosan illeszkedjen a menesztőtárcsa vezetőkőrére.
4. A karimát (04/4) úgy tegye fel a vágókésre (04/3), hogy a lapos oldal a vágókés felé nézzen.
5. Tegye fel a legyezőtárcsát (04/5).
6. A rögzítőanyát (04/6) csavarja rá szorosan a vezetőcsapra (04/2). Ehhez az imbuszkulcsot (04/7) dugja az erre szolgáló furatokba, majd a gyertyakulccsal húzza meg.  
**Tudnivaló:** *Balmenet!*
7. A rögzítőanyát (04/6) biztosítsa a biztosító ékkel (04/8).

### 4.1.4 Védőpajzs felszerelése (12)

1. A 2 kis fémlemez (12/1) helyezze a védőpajzsra (12/2).
2. Rögzítse azt a 4 db M5x16 csavarral (12/3) a tartóhoz (12/4).
3. Nyomja be a kampókat (12/5) a vágólistába, amíg nem reteszeliődnek.

### 4.1.5 „Loop” markolat felszerelése 126/130/140 L (08)

1. A gumimandzsettát (08/1) helyezze a nyélre (08/2).
2. A „Loop” markolatot (08/3) felülről, a fogantyúmarkolatot (08/4) pedig alulról helyezze fel a gumimandzsetta köré.
3. Tegyen be felülről egy imbuszcsavart (08/5), alulról pedig egy anyacsavart (08/6), majd húzza meg őket szorosan. Ezt a lépést a többi imbuszcsavarral és anyacsavarral is ismételje meg.
4. Minden imbuszcsavart húzzon meg szorosan.

### 4.1.6 „Bike” markolat felszerelése 126/130 B (02, 03)

1. A gumimandzsettát (02/1) helyezze a nyélre.
2. A négy imbuszcsavarral (02/2) csavarozza az alsó csapágyperselyt (02/3) és a fogantyúmarkolatot (02/4) a gumimandzsetta (02/1) fölé.
3. A biciklis fogantyút (02/5) helyezze a fogantyútartóba (02/4).
4. A négy imbuszcsavarral (02/7) rögzítés a felső csapágyperselyt (02/6) a fogantyúmarkolatra (02/4).

5. A biciklis fogantyút úgy igazítsa be, hogy az A távolság kisebb legyen a B távolságnál (03/A, 03/B).

**Tudnivaló:** A biciklis fogantyúval a motoros kaszát mindig a testétől jobbra tartsa. A két távolság akkor helyes, ha a vágófej közepe egybe esik a test közepével.

#### 4.1.7 „Bike” markolat felszerelése 140 B(02)

1. A rugót (02/1) helyezze a szárnban lévő tartóba.
2. Az alsó csapágyperselyt (02/2) helyezze a rugóra.
3. A markolatrúd (02/3) megjelölt (recézett) részét helyezze a fogantyúmarkolat alsó csapágyperselyébe (02/2). A felső csapágyperselynek (02/4) be kell pattannia az alsó csapágyperselybe (02/2).
4. A rögzítőcsavarra (02/5) rögzítés a felső csapágyperselyt (02/4) az alsó csapágyperselyre (02/2).

**Tudnivaló:** A tartó helyét a száron egyénileg meg lehet változtatni.

5. A rögzítőcsavart (02/5) erősen húzza meg.

#### 4.1.8 „Bike” markolat felszerelése 151 B (02, 03)

1. A fogantyúmarkolat három imbuszcsavarját lazítsa meg, majd a fogantyúmarkolat felső csapágyperselyét vegye le.
2. A „Bike” markolatot helyezze az alsó csapágyperselybe.
3. A három imbuszcsavarral rögzítse a felső csapágyperselyt az alsó csapágyperselyre.
4. A biciklis fogantyút úgy igazítsa be, hogy az A távolság kisebb legyen a B távolságnál (03/A, 03/B).

**Tudnivaló:** A biciklis fogantyúval a motoros kaszát mindig a testétől jobbra tartsa. A két távolság akkor helyes, ha a vágófej közepe egybe esik a test közepével.

#### 4.1.9 Tartóhám felhelyezése 126 B/126 L/130 B/130 L/140 B/140 L/151 B (06)

Lásd a (06) ábrát.

## 5 ÜZEMBE HELYZÉS

**F TUDNIVALÓ** Ellenőrizze a készüléken az esetleges sérüléseket a napi üzembe helyezés előtt, leejtés után vagy más ütéssel járó hatást követően. A készüléket használat előtt javíttassa meg.

### 5.1 Benzin-olaj keverék készítése és betöltése

**FIGYELEM! Motorkárosodások veszélye.** A tiszta benzin a motor károsodását és teljes meghibásodását okozhatja. Ebben az esetben a gyárral szemben semmilyen garanciális igény nem támasztható.

- A motort mindig az előírt keverési arányban elkészített benzin-olaj keverékkel használja.

#### Benzin-olaj keverék készítése

2-ütemű motorhoz szükséges:

- Ólommentes, friss benzin, legalább 90-es oktánszámmal. 2 hónapnál tovább tárolt benzin lerakódásokat és üzemzavarokat okoz a motorban.
- Minőségi, kiváló szintetikus olaj 2-ütemű

Ebből a két összetevőből készítsen 50:1 arányú benzin-olaj keveréket:

Keverési arány	Benzin [liter]	2-ütemű olaj [milliliter]
50 rész benzin: 1 rész 2-ütemű olaj	1 l	20 ml
	3 l	60 ml
	5 l	100 ml

1. A benzint és a 2-ütemű olajat töltsé üzemanyag-keverő flakonba (a mennyiségeket lásd a táblázatban, a keverőflakon mérete szerint).
2. Zárja le az üzemanyag-keverő flakont, majd erősen rázza össze, hogy a benzin és az olaj jól összekeveredhessen.

#### Benzin-olaj keverék betöltése (14)

1. A készüléket helyezze sík, stabil felületre. Az üzemanyagtartály kupakjának (14/1) felfelé kell mutatnia.
2. Törölje tisztára az üzemanyagtartály kupakját (14/1), az üzemanyagtartályt (14/2) és a környező készülékrészeket, hogy a benzin/olaj keverék betöltésekor ne kerüljön szennyeződés az üzemanyagtartályba.
3. Lassan csavarja fel az üzemanyagtartály kupakját, hogy a nyomás alatt lévő benzin-levegő keverék az üzemanyagtartályból lassan a környezetbe távozhatson. A kupakot akasztja az üzemanyagtartályra.
4. Egy tölcsért (14/3) tegyen be az üzemanyagtartály betöltőcsontjába (14/4).
5. Az előkészített benzin-olaj keveréket töltsé be az üzemanyag-keverő flakontól (14/5) az



üzemanyagtartályba legfeljebb a betöltő-csonk alsó széléig, de annál többet ne.

6. Vegye ki a tölcserít és a kupakot kézzel csavarja fel.
7. A kiömlött benzin-olaj keveréket törölje le a készülékről és törölje fel a padlóról.

## 6 KEZELÉS

### 6.1 Előkészítés

#### Indítás előtt

- A motoros kaszát fektesse vízszintes helyzetben, akadálymentesen a talajra. A vágószerszám nem érhet hozzá semmilyen tárgyhoz, és a talajhoz sem.

#### Indítás közben

- A nyél vagy a nyélben lévő szöghajtás károsodásának elkerülése érdekében ne álljon rá a nyélre.
- Foglалjon el biztonságos állást, majd fogja meg erősen a motoros kaszát a házkarimánál.

#### A szívatókar lehetséges állásai

	
CHOKE (szívató)	RUN

#### Hidegindítás

Ha a motor hideg, azaz ha több mint 5 percig nem használták, akkor „hidegindítás” történik.

#### Melegindítás

Ha a motor még üzemleleg, azaz még csak nemrég kapcsolták ki, „melegindítást” kell végrehajtani. A szívatót ekkor nem kell használni.

### 6.2 Motor elindítása/leállítása (05, 09)

**i TUDNIVALÓ** A „Ready to Start” funkció esetén a be/ki kapcsoló mindig BE helyzetben áll. A berendezés leállításához a be/ki kapcsolót tolja KI helyzetbe. A kapcsoló működtetése után a kapcsoló ismét visszatér BE helyzetbe.

**i TUDNIVALÓ** A fojtókar automatikus visszaállítás. A motor azonnali elindítása esetén a gázkar működtetésével a fojtókar automatikusan visszatér RUN (működés) helyzetbe.

#### Hidegindítás

1. A fojtókart (05/4, 09/4) forgassa CHOKE helyzetbe.

2. A befecskendező szivattyút (05/5, 09/5) nyomja meg röviden 7–10 alkalommal.

#### 3. A motor indítása:

- A készüléket egyik kezével erősen szorítsa le a talajra.
- A másik kezével húzza ki óvatosan és lassan az indítófogantyút (05/6, 09/6), amíg ellenállást nem érez, majd határozottan és gyorsan húzza felfelé, amíg ismét ellenállást érez (kb. 1 karhossz).
- Hagyja felcsévélni az indítózsínort anélkül, hogy az indítófogantyút elengedné.
- Ismétlje meg többször az előző lépéseket, amíg a motor beindul, ill. leáll.
- A fojtókart (05/4, 09/4) forgassa RUN helyzetbe.
- A készüléket egyik kezével erősen szorítsa le a talajra.
- A másik kezével húzza ki óvatosan és lassan az indítófogantyút (05/6, 09/6), amíg ellenállást nem érez, majd határozottan és gyorsan húzza felfelé, amíg ismét ellenállást érez (kb. 1 karhossz).
- Hagyja felcsévélni az indítózsínort anélkül, hogy az indítófogantyút elengedné.
- Ismétlje meg többször az előző lépéseket, amíg a motor beindul és nem áll le.

4. Hagyja a motort néhány percig melegedni.

#### Melegindítás

Ha a motor még üzemleleg, azaz még csak nemrég kapcsolták ki, „melegindítást” kell végrehajtani. A szívatót ekkor nem kell használni.

1. (Opcionális) A fojtókart (05/4, 09/4) fordítsa CHOKE helyzetbe, majd azonnal fordítsa vissza RUN helyzetbe. Az automatikus félgáz beállítás megtörtént.
  - A készüléket egyik kezével erősen szorítsa le a talajra.
  - A másik kezével húzza ki óvatosan és lassan az indítófogantyút (05/6, 09/6), amíg ellenállást nem érez, majd határozottan és gyorsan húzza felfelé, amíg ismét ellenállást érez (kb. 1 karhossz).
  - Hagyja felcsévélni az indítózsínort anélkül, hogy az indítófogantyút elengedné.
  - Ismétlje meg többször az előző lépéseket, amíg a motor beindul és nem áll le.

A motor alapjáraton működik.

**Tudnivaló:** Nyomja meg újra a gázkart, ha a motor már elindult és nem áll le.

## A motor leállítása

1. A gázkart (05/2, 09/3) oldja ki, és a motort járassa üresjárásban.
2. A be/ki kapcsolót (05/1, 09/1) állítsa STOPP helyzetbe és tartsa ott néhány másodpercig.
3. Várjon, amíg a vágószerző teljesen meg nem áll.

## 6.3 A vágószál hosszabbítása működés közben (13)

Működés közben a vágószál lerövidül és szétfoszlik.

1. Működtesse a motort teljes gázzal.
2. A szálfejet (13/1) mindig érintse hozzá a fűhöz (13/a). Ezzel egy kis darab új vágószál csévélődik le a szálorsóról és az elhasználtótt szálvéget a szálvágó (13/2) levágja.

## 7 MUNKAMAGATARTÁS ÉS MUNKATECHNIKA

- Ügyeljen arra, hogy biztosan álljon.
- Sohase dolgozzon sima, csúszós dombon vagy lejtőn.
- Lejtőn végzett munkáknál mindig a vágószerző alatt álljon.
- Vágás és kaszálás közben a motort mindig magas fordulatszámon működtesse, a motoros kasza akkor vág a legjobban.

### Ha a vágószálak elakadnak

A magas fű vagy bozót miatt a vágószálak elakadhatnak.

- Elakadás elkerülése: A magas fűvet rétegekben vágja le. Mindig fentről lefelé haladjon.
- Elakadás esetén: A motort azonnal állítsa le, a készüléket tartsa magasan, hogy a motor ne károsodjon.

### 7.1 Szegélynyírás

- A készüléket érzékeny növényektől tartsa távol.

### Alacsony szegélynyírás

- A vágófejet kissé előre döntve vezesse, hogy a vágószálak a talaj közelében vágjanak.
- Mindig a testétől távolodva vágjon.

### Szegélynyírás kerítéseknél és alapozásoknál

- A készüléket lassan és óvatosan vezesse, hogy a vezetősál ne érjen hozzá szilárd akadályokhoz.

**I TUDNIVALÓ** Kőfalaknál, alapozásoknál, kerítéseknél és fáknaál a vágószálak erős kopása jelentkezik.

### Szegélynyírás fatörzseknel

- A készüléket lassan és óvatosan vezesse a fatörzs körül, hogy a vezetősál ne érjen hozzá a fakéreghez.
- A fatörzs körül balról jobbra végezze a nyírást.
- A fűzet és a gyomot a vágószál csúcsával kell elérni és a vágófejet kissé előre kell dönteni.

### 7.2 Nyírás

- A vágófejet vízszintes, ívelt mozgással egyenletesen vezess az egyik oldalról a másikra.
- A vágófejet tartsa a talajjal párhuzamosan.
- Magas fűvet rétegenként kell nyírni. Mindig fentről lefelé haladjon.
- A készülék nagyon nagy sebesség esetén végzi a vágást a legjobban. Ezért ne terhelje túl a készüléket magas fű nyírásával.
- A vágófejet döntse jobbra 30°-kal, hogy a fűnyírás a vágószál végével történjen. Lassan haladjon előre.
- A készülékkel ne nyírjon közvetlenül kemény akadályokkal (pl. falakkal) szemben, hanem oldalról közelítsen. Ezzel kíméli a vágószálat.

## 8 KARBANTARTÁS ÉS ÁPOLÁS

**⚠ VESZÉLY! Életveszély szakszerűtlen karbantartás miatt.** Szakképzetlen személyek által végzett karbantartási munkák, valamint nem engedélyezett pótalkatrészek használata súlyos, akár halálos sérülésekhez is vezethetnek.

- A biztonsági berendezéseket ne távolítsa el és ne helyezze ezeket üzemben kívül.
- Csak engedélyezett eredeti pótalkatrészeket használjon.
- Rendszeres és szakszerű karbantartással gondoskodjon arról, hogy a készülék működőképes és tiszta állapotban legyen.

**⚠ VIGYÁZAT! Sérülésveszély.** Az éles szélű és mozgó készülékalkatrészek sérüléseket okozhatnak.

- Karbantartási, ápolási és tisztítási munkák közben mindig viseljen védőkesztyűt!

Helyes karbantartás és gondozás szükséges a készülék üzemképességének és biztonságának fenntartásához. Tartsa be a következő pontokat:

- Karbantartási és gondozási munkákat csak akkor végezzen, ha rendelkezik a szükséges ismeretekkel és szerszámokkal.
- Várja meg, amíg a motor teljesen lehül.
- Az elhasználódott vagy hibás alkatrészeket csak a gyártó eredeti pótalkatrészeivel pótolja.
- Az ebben az üzemeltetési útmutatóban nem szereplő karbantartási és gondozási munkákat Ön nem végezhet. Ilyen munkával bízjon meg egy hivatalos szervizt. Az előírás megszegése esetén a gyártói garancia megszűnik.

Az itt említett karbantartási és gondozási munkákra vonatkozó időközöket a karbantartási terv tartalmazza (lásd *Fejezet 8.5 "Karbantartási terv", oldal 228*).

Csak engedélyezett vágószerszámokat használjon (lásd *Fejezet 2.8 "Engedélyezett vágószerszámok", oldal 220*)!

### 8.1 Levegőszűrő tisztítása/cseréje (15)

**FIGYELEM! Motorkárosodások veszélye.** A levegőszűrő nélkül történő működtetés a motor súlyos károsodását okozhatja!

- Soha ne üzemeltesse a készüléket levegőszűrő nélkül.
- A levegőszűrőt rendszeresen tisztítsa meg.
- Ha a levegőszűrő sérült, cserélje ki.

#### 1. Levegőszűrő kiszérése:

- Lazítsa meg a levegőszűrő csavarját (15/1) annyira, hogy a levegőszűrőház fedele (15/2) laza legyen.
- Húzza le a levegőszűrő ház fedelét.
- A szűrőszivacsot (15/3) húzza le a keretről (15/4).

#### 2. Szűrőszivacs (15/3) tisztítása:

- Nyomkodja ki a szűrőszivacsot, majd szappannal és vízzel mossa ki. Ne használjon benzint vagy más oldószert!
- A szűrőszivacsot hagyja alaposan kiszáradni addig, amíg már nem tartalmaz több vizet. A nedves szűrő miatt a motor esetleg nehezen indul be.

#### 3. A levegőszűrőházat tisztítókendővel alaposan törölje ki.

#### 4. Szűrőszivacs (15/3) cseréje:

- A szűrőszivacsot akkor cserélje ki, ha már nem rugalmas, vagy ha szétesik.

#### 5. Levegőszűrő felszerelése:

- A szűrőszivacsot (15/3) tegye fel a keretre (15/4).
- Tegye fel és fogja erősen a levegőszűrő ház fedelét (15/2).
- Csavarozza be a levegőszűrő csavarját (15/1) annyira, hogy a levegőszűrő ház fedele szoros legyen.

### 8.2 Üzemanyagszűrő ellenőrzése/cseréje (16)

A filcserű üzemanyagszűrő az üzemanyagtartályban található, és a szívófejre van felhelyezve. Ha az üzemanyagszűrő megkeményedett, elszennyeződött vagy eltömődött, kevesebb benzin jut a motorhoz. Ebben az esetben az üzemanyagszűrőt ki kell cserélni.

Ajánlatos ezt a munkát egy hivatalos szakszervizben elvégeztetni.

### 8.3 A gyújtógyertya karbantartása (17)

#### 1. A gyújtógyertya kiszérése:

- A gyertyapipát (17/1) húzza le.
- A gyertyakulccsal (17/2) csavarja ki a gyújtógyertyát (17/3).

#### 2. A gyújtógyertyakép értékelése:

- Ha a gyújtógyertya világosbarna: A motor megfelelően működik és a gyertya rendben van. Ha szükséges: A gyújtógyertyát egy finom drótkéfével (17/4) tisztítsa meg.
- Ha a gyújtógyertya kormos, olajos, elkérgesedett, megolvadt vagy áthidalódott: A gyújtógyertya hibás. Cserélje ki a gyújtógyertyát. Az előírt típusú gyújtógyertyát használja (lásd *Fejezet 13 "Műszaki adatok", oldal 231*).
- Ha rövidebb üzemidő után a gyújtógyertya ismét meghibásodik, akkor a motort és a porlasztóbeállításokat hivatalos szervizben ellenőriztetni kell.

#### 3. Az elektródahézag ellenőrzése:

- Egy gyertyahézag-mérővel (17/5) ellenőrizze, hogy az elektródák távolsága (17/6) 0,6–0,7 mm között van-e. Ha nem, óvatosan ütögesse közelebb egymáshoz az elektródákat vagy óvatosan hajlítsa közelebb egymáshoz azokat.

4. Az előírt időszak elérése esetén, vagy ha a gyújtógyertya hibás:
- Cserélje ki a gyújtógyertyát. Az előírt típusú gyújtógyertyát használja (lásd *Fejezet 13 "Műszaki adatok", oldal 231*).
5. Gyújtógyertya beszerelés:
- Ügyeljen arra, hogy a gyújtógyertya tömítőgyűrűje (17/7) a gyertyán legyen.
  - Csavarja be kézzel a gyújtógyertyát, majd a gyertyakulccsal húzza meg szorosan (forgatónyomaték 12–15 Nm).
  - Tegye vissza a gyertyapipát.

#### 8.4 A szálvágó élezése (18)

1. Lazítsa meg a rögzítőcsavarokat (18/1).
2. A szálvágót (18/2) fogja be egy satuba, és egy lapos reszelővel élezze meg. Csak egy irányba reszeljen.
3. A szálvágót a rögzítőcsavarokkal szerelje vissza a védőpajzsra (18/3). Húzza meg a rögzítőcsavarokat.

#### 8.5 Karbantartási terv

A következő munkákat a felhasználónak kell végrehajtania. Minden szokásos karbantartási, szervizelési és helyreállítási munkát feljogosított szervizműhellyel kell elvégeztetni.

**i TUDNIVALÓ** Erős igénybevétel és magas hőmérsékletek esetén az ebben a táblázatban megadottakhoz képest rövidebb karbantartási időközökre lehet szükség.

Tevékenység	első alkalommal 5 üzemóra után	minden alkalmazás előtt	hetente	minden 50 üzemóra	minden 100 üzemóra	szükség szerint	vágási szezon előtt, évente	5-évente
<b>Karburátor</b>								
Üresjárat ellenőrzése		X						
<b>Légszűrő</b>								
tisztítás		X						
csere						X		
<b>Gyújtógyertya</b>								
Elektróda távolság ellenőrzése, szükség esetén beállítása				X				
csere					X	X		
<b>Hűtőlevegő beeresztés</b>								
tisztítás			X			X	X	
<b>Hangtompító</b>								
Optikai ellenőrzés és állapotellenőrzés		X						
<b>Üzemanyagtartály</b>								
tisztítás				X			X	
<b>Üzemanyagszűrő</b>								
csere								X

Tevékenység	első alkalommal 5 üzemóra után	minden alkalmazás előtt	hetente	minden 50 üzemóra	minden 100 üzemóra	szükség szerint	vágási szezon előtt, évente	5-évente
<b>Kezelőelemek</b>								
Be/ki kapcsoló,-, reteszelőgomb, gázkar, indítózsínór		X						
<b>Minden elérhető csavar</b> (kivéve állítócsavarok)								
meghúzás	X					X	X	
<b>Teljes készülék</b>								
Optikai ellenőrzés és állapotellenőrzés		X						
tisztítás			X			X	X	

## 9 HIBAELEHÁRÍTÁS

**⚠ VIGYÁZAT! Sérülésveszély.** Az éles szélű és mozgó készülékalkatrészek sérüléseket okozhatnak.

- Karbantartási, ápolási és tisztítási munkák közben mindig viseljen védőkesztyűt!
- Kapcsolja ki a készüléket!

**ℹ TUDNIVALÓ** Olyan hibák esetében, amelyek nem szerepelnek ebben a táblázatban, vagy amelyeket saját maga nem tudja kijavítani vőszolgáltatunkhoz.

Zavar	Ok	Elhárítás
<b>A motor nem vagy csak nehezen indul.</b>	A motorindítás hibásan történt.	lásd <i>Fejezet 6.2 "Motor elindítása/leállítás", oldal 225</i>
	A gyújtógyertya szennyezett, hibás vagy nem megfelelő az elektródatávolság.	lásd <i>Fejezet 8.3 "A gyújtógyertya karbantartása (17)", oldal 227</i>
	A levegőszűrő szennyezett.	Levegőszűrő tisztítása/cseréje (15)
	Az üzemanyagszűrő tönkrement.	lásd <i>Fejezet 8.2 "Üzemanyagszűrő ellenőrzése/cseréje (16)", oldal 227</i>
	Nem megfelelőek a porlasztóbeállítások.	Lépjen kapcsolatba hivatalos javítóműhellyel.
	A szívatókar CHOKE állásban van.	Tolja a szívatókart RUN állásba.
<b>A motor elindul, de túl alacsony a motorteljesítmény.</b>	A szívatókar CHOKE állásban van.	Tolja a szívatókart RUN állásba.
	A levegőszűrő szennyezett.	lásd <i>Fejezet 8.1 "Levegőszűrő tisztítása/cseréje (15)", oldal 227</i>
	Az üzemanyagszűrő tönkrement.	lásd <i>Fejezet 8.2 "Üzemanyagszűrő ellenőrzése/cseréje (16)", oldal 227</i>

Zavar	Ok	Elhárítás
	Nem megfelelőek a porlasztóbeállítások.	Lépjen kapcsolatba hivatalos javítóműhellyel.
<b>A motor nem fut egyenletesen és a motor fordulatszám nem nő gázadás közben.</b>	A gyújtógyertya szennyezett, hibás vagy nem megfelelő az elektródátávolság.	lásd <i>Fejezet 8.3 "A gyújtógyertya karbantartása (17)", oldal 227</i>
	Nem megfelelőek a porlasztóbeállítások.	Lépjen kapcsolatba hivatalos javítóműhellyel.
<b>A motor füstöl, a kipufogógáz kékes színű.</b>	Túl nagy az olaj aránya a benzin-olaj keverékben.	Töltsön be megfelelő arányú benzin/olaj keveréket. lásd <i>Fejezet 5.1 "Benzin-olaj keverék készítése és betöltése", oldal 224</i>
	Nem megfelelőek a porlasztóbeállítások.	Lépjen kapcsolatba hivatalos javítóműhellyel.
<b>A motor szokatlanul és erősen rezegve indul.</b>	A készülék/motor alkatrészei meglazultak és/vagy megsérültek.	<ol style="list-style-type: none"> <li>1. Állítsa le a motort.</li> <li>2. Ellenőrizze a készülék sérüléseit.</li> <li>3. Ellenőrizze a gyújtógyertyát, lásd <i>Fejezet 8.3 "A gyújtógyertya karbantartása (17)", oldal 227</i></li> <li>4. Lépjen kapcsolatba hivatalos javítóműhellyel.</li> </ol>

## 10 SZÁLLÍTÁS

### A készülék szállítása két munkaterület között

1. A motort kapcsolja ki.
2. Tegye fel a szállításvédőt a késlapra.
3. A motoros kaszát a motorblokknál és a maroklatnál fogja meg erősen.
4. Óvatosan közeledjen a következő munkaterülethez. Ne veszélyeztessen embereket és állatokat.

### A készülék szállítása járműben

1. Ha lehetséges: A tartályt a motor járatásával őrítse ki.
2. A motort kapcsolja ki.
3. Tegye fel a szállításvédőt a késlapra.
4. Ügyeljen, hogy a készülék menet közben ne billenjen fel és ne ömöljön ki a benzin-olaj keverék:
  - A készüléket úgy kell a padlón elhelyezni, hogy az üzemanyagtartály sapkája felfelé nézzen. Az üzemanyagtartálynak zárva kell lennie.
  - A készüléket rögzítse a padlón.

## 11 TÁROLÁS

Ha a készüléket 2–3 hónapnál hosszabb ideig nem szeretné használni, akkor a károsodások elkerülése érdekében a következő munkákat kell elvégezni:

1. Az üzemanyagtartály kiürítése:
  - Hagyja a motort addig járni, amíg teljesen kiürül. Ekkor az üzemanyagtartályban és a porlasztóban már nincs benzin-olaj keverék, és így nem alakulhatnak ki lerakódások.
2. A készülék tisztítása:
  - Az egész készüléket és a tartozékait is törölje le puha tisztítókendővel. Ne használjon benzint vagy más oldószert.
  - Távolítsa el a szennyeződést minden készüléknyílásból (pl. a motor hűtőnyílásaiból).
3. Henger olajozása:
  - Hagyja a készüléket teljesen lehűlni.
  - A gyertyapipát húzza le, majd csavarja ki a gyújtógyertyát (lásd *Fejezet 8.3 "A gyújtógyertya karbantartása (17)", oldal 227*)

- Cseppentsen egy kis olajat a gyertyanyílásba.
- Az indítógagytyút lassan húzza meg, hogy a dugattyú mozogjon és az olaj eloszoljon a hengerben.
- A gyertyát csavarja vissza erősen, és tegye fel a gyertyapipát.

4. Tegye fel a szállításvédőt a késlapra.
5. A készüléket lehetőleg száraz helyen tárolja.

**⚠ VIGYÁZAT! Sérülésveszély.** Ha tárolás közben a készülékhez kisgyermek és illetéktelenek férhetnek hozzá, akkor ez sérülésekhez vezethet.

- A gépet gyermekek és illetéktelen személyek számára nem hozzáférhető módon tárolja.

## 12 ÁRTALMATLANÍTÁS



- A benzin és a motorolaj nem tartozik a háztartási hulladékhoz vagy a szennyvízhez, hanem gondoskodni kell a szétválogatott begyűjtéséről, ill. ártalmatlanításáról!
- A gép ártalmatlanítása előtt az üzemanyag-tartályt és a motorolajtartályt ki kell üríteni!
- A csomagolás, a gép és a tartozékok újrahasznosítható anyagokból készültek, ezért ennek megfelelően kell leselejtezni őket.

## 13 MŰSZAKI ADATOK

	126 B	126 L	130 B	130 L	140 B	140 L	151 B
Cikkszám	127610	127611	127612	127613	127614	127615	127616
Száraz súly	5,2 kg	4,9 kg	6,0 kg	5,5 kg	7,7 kg	7,2 kg	8,5 kg
Motortípus	Légűtéses 2-ütemű motor, 1-hengeres	Légűtéses 2-ütemű motor, 1-hengeres	Légűtéses 2-ütemű motor, 1-hengeres	Légűtéses 2-ütemű motor, 1-hengeres	Légűtéses 2-ütemű motor, 1-hengeres	Légűtéses 2-ütemű motor, 1-hengeres	Légűtéses 2-ütemű motor, 1-hengeres
■ Lökettérfogat	25,4 cm <sup>3</sup>	25,4 cm <sup>3</sup>	29,5 cm <sup>3</sup>	29,5 cm <sup>3</sup>	29,5 cm <sup>3</sup>	29,5 cm <sup>3</sup>	50,8 cm <sup>3</sup>
■ Maximális motorteljesítmény	0,8 kW / 8000 min <sup>-1</sup>	0,8 kW / 8000 min <sup>-1</sup>	0,9 kW / 9500 min <sup>-1</sup>	0,9 kW / 9500 min <sup>-1</sup>	1,5 kW / 8500 min <sup>-1</sup>	1,5 kW / 8500 min <sup>-1</sup>	1,9 kW / 8500 min <sup>-1</sup>
■ Maximális fordulatszám	12000 min <sup>-1</sup>	12000 min <sup>-1</sup>	12000 min <sup>-1</sup>	12000 min <sup>-1</sup>	11000 min <sup>-1</sup>	11000 min <sup>-1</sup>	11000 min <sup>-1</sup>
■ Üresjárat fordulat	3200 (±200) min <sup>-1</sup>	3200 (±200) min <sup>-1</sup>	3200 (±200) min <sup>-1</sup>	3200 (±200) min <sup>-1</sup>	2800 (±280) min <sup>-1</sup>	2800 (±280) min <sup>-1</sup>	2800 (±280) min <sup>-1</sup>
■ Gyújtógyertya	L8RTC/ BPMR7A/ BPMR6A/ RCJ6Y	L8RTC/ BPMR7A/ BPMR6A/ RCJ6Y	L8RTC/ BPMR7A/ BPMR6A/ RCJ6Y	L8RTC/ BPMR7A/ BPMR6A/ RCJ6Y	L8RTC/ BPMR7A/ BPMR6A/ RCJ6Y	L8RTC/ BPMR7A/ BPMR6A/ RCJ6Y	L8RTC/ BPMR7A/ BPMR6A/ RCJ6Y
■ Gyújtás	elektronikus	elektronikus	elektronikus	elektronikus	elektronikus	elektronikus	elektronikus
■ Tengelykapcsoló	Centrifugális tengelykapcsoló	Centrifugális tengelykapcsoló	Centrifugális tengelykapcsoló	Centrifugális tengelykapcsoló	Centrifugális tengelykapcsoló	Centrifugális tengelykapcsoló	Centrifugális tengelykapcsoló
■ Tartály térfogata (benzin)	0,65 l	0,65 l	0,65 l	0,65 l	0,78 l	0,78 l	0,78 l
■ Benzin	ólommen-tes, mini-mum 90-es oktánszám	ólommen-tes, mini-mum 90-es oktánszám	ólommen-tes, mini-mum 90-es oktánszám	ólommen-tes, mini-mum 90-es oktánszám	ólommen-tes, mini-mum 90-es oktánszám	ólommen-tes, mini-mum 90-es oktánszám	ólommen-tes, mini-mum 90-es oktánszám

	126 B	126 L	130 B	130 L	140 B	140 L	151 B
■ Olaj	szintetikus, 2-ütemű motorokhoz	szintetikus, 2-ütemű motorokhoz	szintetikus, 2-ütemű motorokhoz	szintetikus, 2-ütemű motorokhoz	szintetikus, 2-ütemű motorokhoz	szintetikus, 2-ütemű motorokhoz	szintetikus, 2-ütemű motorokhoz
■ Üzemanyag-keverési arány [benzin:2-ütemű olaj]	50:1	50:1	50:1	50:1	50:1	50:1	50:1
Markolat	Biciklis fogantyú	„Loop” markolat	Biciklis fogantyú	„Loop” markolat	Biciklis fogantyú	„Loop” markolat	Biciklis fogantyú
A szálorsó vágási szélessége (átmérő)	415 mm	415 mm	415 mm	415 mm	415 mm	415 mm	415 mm
A vágószál átmérője	2,5 mm	2,5 mm	2,5 mm	2,5 mm	2,5 mm	2,5 mm	2,5 mm
Vágólap átmérője	255 mm	255 mm	255 mm	255 mm	255 mm	255 mm	255 mm
A készülék fordulatszám	max. 9000 (±500) min <sup>-1</sup>	max. 9000 (±500) min <sup>-1</sup>	max. 9000 (±500) min <sup>-1</sup>	max. 9000 (±500) min <sup>-1</sup>	max. 8000 (±500) min <sup>-1</sup>	max. 8000 (±500) min <sup>-1</sup>	max. 8000 (±500) min <sup>-1</sup>
Mért hangnyomásszint L <sub>pA</sub> (EN ISO 22868)							
Kés	92,9 dB(A)	92,9 dB(A)	96,6 dB(A)	96,6 dB(A)	94,3 dB(A)	94,3 dB(A)	95,8 dB(A)
Damilfej	92,6 dB(A)	92,6 dB(A)	93,5 dB(A)	93,5 dB(A)	98,0 dB(A)	98,0 dB(A)	97,6 dB(A)
Mérési bizonytalanság	K = 3,0 dB(A)	K = 3,0 dB(A)	K = 3,0 dB(A)	K = 3,0 dB(A)	K = 3,0 dB(A)	K = 3,0 dB(A)	K = 3,0 dB(A)
Mért zajteljesítmény L <sub>wA</sub> (EN ISO 22868)							
Kés	107,1 dB(A)	107,1 dB(A)	107,8 dB(A)	107,8 dB(A)	109,1 dB(A)	109,1 dB(A)	111,7 dB(A)
Damilfej	106,5 dB(A)	106,5 dB(A)	108,0 dB(A)	108,0 dB(A)	111,8 dB(A)	111,8 dB(A)	113,9 dB(A)
Mérési bizonytalanság	K = 3,0 dB(A)	K = 3,0 dB(A)	K = 3,0 dB(A)	K = 3,0 dB(A)	K = 3,0 dB(A)	K = 3,0 dB(A)	K = 3,0 dB(A)
Garantált zajteljesítmény	108,0 dB(A)	108,0 dB(A)	109,0 dB(A)	109,0 dB(A)	113,0 dB(A)	113,0 dB(A)	115,0 dB(A)
Mért rezgésszint a markolatnál (EN ISO 22867)							
Kés	9,1 m/s <sup>2</sup>	10,3 m/s <sup>2</sup>	4,42 m/s <sup>2</sup>	6,69 m/s <sup>2</sup>	5,8 m/s <sup>2</sup>	10,28 m/s <sup>2</sup>	7,82 m/s <sup>2</sup>
Damilfej	6,21 m/s <sup>2</sup>	8,34 m/s <sup>2</sup>	4,66 m/s <sup>2</sup>	5,0 m/s <sup>2</sup>	4,44 m/s <sup>2</sup>	7,96 m/s <sup>2</sup>	7,1 m/s <sup>2</sup>
Mérési bizonytalanság	K = 1,5 m/s <sup>2</sup>	K = 1,5 m/s <sup>2</sup>	K = 1,5 m/s <sup>2</sup>	K = 1,5 m/s <sup>2</sup>	K = 1,5 m/s <sup>2</sup>	K = 1,5 m/s <sup>2</sup>	K = 1,5 m/s <sup>2</sup>



## 14 CO<sub>2</sub>-ÉRTÉKEKKEL KAPCSOLATOS KIEGÉSZÍTŐ INFORMÁCIÓ

Az Európai Parlament és a Tanács (EU) 2016/1628 sz. rendeletének 43. cikke, 4. bekezdése értelmében kötelesek vagyunk rendelkezésre bocsátani az EU-típusjóváahagyási eljárás során meghatározott CO<sub>2</sub>-értéket.

Az EU-típusjóváahagyással rendelkező Honda motorok CO<sub>2</sub>-kibocsátási értéke megtalálható a <https://www.al-ko.com/shop/media/al-ko-engines/co2.pdf> weboldalon.

Ezek a CO<sub>2</sub>-értékek a motortípust, ill. a motorcsaládot képviselő alap(motor) állandó ellenőrzési ciklusokban, laboratóriumi körülmények között végzett vizsgálatának során kapott eredmények, és nem jelentenek kizárólagos és implicit garanciát egy adott motor teljesítményére.

## 15 ÜGYFÉLSZOLGÁLAT/SZERVIZ

A garanciával, javítással vagy pótalkatrészekkel kapcsolatos kérdések esetén kérjük, forduljon a legközelebbi AL-KO szervizhez. Ezeket megtalálja az interneten a következő oldalon: [www.al-ko.com/service-contacts](http://www.al-ko.com/service-contacts)

## 16 GARANCIA

A berendezés esetleges anyag- és gyártási hibáinak elhárítása javítással vagy alkatrészcserevel történik a törvényben előírt jótállási időn belül. A jótállási határidőt azon ország jogrendszere határozza meg, ahol a berendezést vásárolták.

A garancia kizárólag akkor érvényes, ha:

- betartják ezt az üzemeltetési utasítást
- szakszerűen használják a berendezést
- csak eredeti pótalkatrészeket használnak

A garancia nem érvényes:

- önhatalmú javítási próbálkozás
- önhatalmú műszaki módosítások
- nem rendeltetésszerű használat esetén

A garancia nem vonatkozik:

- a használatból eredő festékhibákra
- a kopó alkatrészekre, amelyek a pótalkatrész-katalógusban be vannak keretelve xxxxxx (x)
- belső égésű motorokra (ezekre a motorgyártó cég garanciális rendelkezései érvényesek).



A garancia az első végfelhasználó vásárlásától lép életbe. Az időpont meghatározásakor a fizetési bizonylaton szereplő dátum a mérvadó. A garanciajeggyel és az eredeti fizetési bizonylattal forduljon a szakkereskedéshez vagy a legközelebbi hivatalos ügyfélszolgálathoz. A vevő eladóval szembeni kelékszavatossági jogainak törvényes érvényesítési lehetőségeit a jelen nyilatkozat nem befolyásolja.

## OVERSÆTTELSE AF DEN ORIGINALE BRUGSANVISNING

### Indholdsfortegnelse

1	Om denne brugsanvisning .....	234	5	Ibrugtagning .....	241
1.1	Symboler på forsiden .....	235	5.1	Blanding og påfyldning af benzin-olieblandingen .....	241
1.2	Symboler og signalord .....	235	6	Betjening .....	241
2	Produktbeskrivelse .....	235	6.1	Forberedelse .....	241
2.1	Tilsligtet brug .....	235	6.2	Start/stop motoren (05, 09).....	241
2.2	Forudsigelig forkert brug .....	235	6.3	Forlæng skæretråden under brugen (13) .....	242
2.3	Restfarer .....	235	7	Arbejds måde og arbejdsteknik.....	242
2.4	Sikkerheds- og beskyttelsesanordninger .....	235	7.1	Trimning.....	242
2.5	Symboler på apparatet.....	236	7.2	Klipning .....	243
2.6	Leveringsomfang.....	236	8	Service og vedligeholdelse.....	243
2.7	Produktoversigt (01, 07).....	236	8.1	Rengøring/udskiftning af luftfilter (15).....	243
2.8	Godkendt skæreværktøj.....	237	8.2	Kontroller/udskift brændstoffilteret (16) .....	244
3	Sikkerhedsanvisninger.....	237	8.3	Vedligeholdelse af tændrør (17) .....	244
3.1	Bruger .....	237	8.4	Slibning af trådafskærer (18) .....	244
3.2	Personligt beskyttelsesudstyr.....	237	8.5	Vedligeholdelsesplan.....	244
3.3	Arbejdspladssikkerhed .....	238	9	Hjælp ved forstyrrelser .....	245
3.4	Maskinsikkerhed .....	238	10	Transport.....	246
3.5	Sikkerhed for personer, dyr og ting .....	238	11	Opbevaring.....	247
3.6	Vibrationsbelastning.....	238	12	Bortskaffelse.....	247
3.7	Håndtering af benzin og olie .....	239	13	Tekniske data .....	247
4	Montering.....	239	14	Supplerende information om CO2-tal.....	249
4.1	Montering af motortrimmer .....	239	15	Kundeservice/service .....	249
4.1.1	Montering af trådhoved (10) .....	239	16	Garanti.....	249
4.1.2	Udskiftning af skæretråd (11) .....	239	<b>1 OM DENNE BRUGSANVISNING</b>		
4.1.3	Montering af klinge (04).....	240	■	Den tyske udgave er den originale driftsvejledning. Alle andre sprog er oversættelser af den originale driftsvejledning.	
4.1.4	Montering af beskyttelsesskærm (12) .....	240	■	Opbevar denne brugsanvisning, så du altid kan slå op i den, når du har brug for informationer om maskinen.	
4.1.5	Montering af "loop"-greb 126/130/140 L (08) .....	240	■	Overdrag kun maskinen til andre personer sammen med denne brugsanvisning.	
4.1.6	Montering af "bike"-greb 126/130 B (02, 03).....	240	■	Læs og overhold sikkerhedsanvisningerne og advarslerne i denne brugsanvisning.	
4.1.7	Montering af "bike"-greb 140 B (02) .....	240			
4.1.8	Montering af "bike"-greb 151 B (02, 03) .....	240			
4.1.9	Tag bæreselen på 126 B/126 L/130 B/130 L/140 B/140 L/151 B (06) .....	240			

## 1.1 Symboler på forsiden

Symbol	Betydning
	Læs denne brugsanvisning omhyggeligt, før du tager apparatet i brug. Dette er en forudsætning for, at du kan arbejde sikkert og håndtere apparatet uden forstyrrelser.
	Brugsanvisning
	Brug ikke det benzindrevne apparat i nærheden af åben ild eller varme kilder.

## 1.2 Symboler og signalord

**⚠ FARE!** Indikerer en umiddelbar farlig situation, som, hvis den ikke undgås, er livsfarlig eller medfører alvorlige kvæstelser.

**⚠ ADVARSEL!** Indikerer en potentiel farlig situation, som, hvis den ikke undgås, kan være livsfarlig eller medføre alvorlige kvæstelser.

**⚠ FORSIGTIG!** Indikerer en potentiel farlig situation, som, hvis den ikke undgås, kan medføre mindre eller moderate kvæstelser.

**OBS!** Indikerer en situation, som, hvis den ikke undgås, kan medføre tingsskade.

**i BEMÆRK** Specielle anvisninger, der gør dig i stand til at forstå og håndtere maskinen bedre.

## 2 PRODUKTBEKRIVELSE

### 2.1 Tilsigtet brug

Motortrimmeren er beregnet til klipning af blødt græs og lignende. Motortrimmeren skal altid føres parallelt hen over jorden.

Motortrimmeren fås i to varianter. Vær opmærksom på vejledningen, der gælder for din maskine:

- 126 B, 130 B, 140 B, 151 B: Motortrimmer med "bike"-greb
- 126 L, 130 L, 140 L: Motortrimmer med "loop"-greb

Apparatet må kun bruges, når det er helt monteret.

Dette apparat er udelukkende beregnet til privat brug. Enhver anden brug samt ikke godkendte

om- eller påbygninger er mod den tilsigtede brug og bevirker, at garantien bortfalder, at overensstemmelsen (CE-mærket) ikke opfyldes, og at fabrikantens ansvar med henblik på skader, der påføres brugeren eller udenforstående, bortfalder.

### 2.2 Forudsigelig forkert brug

- Klip ikke prydbuske, hække, træer eller blomster.
- Løft ikke apparatet fra jorden under brugen.
- Brug kun originalt skæreværktøj fra producenten (se *kapitel 2.8 "Godkendt skæreværktøj", Side 237*).

### 2.3 Restfarer

Der er altid en vis restrisiko mulig, som ikke kan udelukkes, selv ved korrekt brug. Maskinens art og udførelse kan medføre følgende mulige farer alt efter brugen:

- Afklippet materiale, jord og små sten kan blive slynget væk
- Afklippede dele af skæretråden kan blive slynget væk
- Indånding af partikler fra de afskårne grene, når der ikke bæres åndedrætsværn.
- Skader på hørelsen, når der ikke bruges et høreværn.
- Snitsår når der gribes ind i skæretrådene eller klingen, der roterer

### 2.4 Sikkerheds- og beskyttelsesanordninger

**⚠ ADVARSEL!** Fare for kvæstelser. Sikkerheds- og beskyttelsesanordninger, der er defekte eller deaktiverede, kan medføre alvorlige kvæstelser.

- Få defekte sikkerheds- og beskyttelsesanordninger repareret.
- Sikkerheds- og beskyttelsesanordningerne må aldrig sættes ud af kraft.

### Nødstop

Sluk i nødstilfælde for motoren med tænd/slukknappen.

### Beskyttelsesskærm

Beskyttelsesskærmen beskytter brugeren mod kontakt med den roterende skæretråd og objekter, der slynges væk.

### "Loop"-greb med afstandsholder

"Loop"-grebet sikrer, at brugerens fødder ikke kommer for tæt på den roterende skæretråd.

## 2.5 Symboler på apparatet

Symbol	Betydning
	Vær særligt forsigtig under håndteringen!
	Læs betjeningsvejledningen før brug!
	Bær beskyttelseshjelm, høreværn og øjenværn!
	Brug solide sko!
	Bær beskyttelseshandsker!
	Fare ved bortslyngede genstande!
	Afstanden mellem apparatet og uvedkommende personer skal mindst være 15 m omkring brugeren.
	Fare pga. efterløb.
	Brug under ingen omstændigheder motortrimmeren med savklinge!
	Varm overflade. Må ikke berøres!
	Brandfare! Vær særligt forsigtig ved håndtering af benzin!

## 2.6 Leveringsomfang

Leveringsomfanget omfatter de her anførte komponenter. Kontroller, at alle komponenter er vedlagt:

- Sekskantnøgle
- Tændrørsnøgle
- Splint (04/8)
- Skruer med indvendig sekskant
- 3-tands klinge
- Tråd hoved Fast and Easy, inkl. trådspole
- Blandeflaske til brændstof
- Bæresele

## 2.7 Produktoversigt (01, 07)

### 126 B, 130 B, 140 B, 151 B (01)

Nr.	Komponent
1	Tråd hoved
2	Vinkelgear
3	Beskyttelsesskærm med trådafskærer
4	"Bike"-greb
5	Skaft
6	Kombigreb med:
7	■ Tænd/sluk-knap til motor (START/STOP)
8	■ Spærreknap
9	■ Gashåndtag
10	Motorblok med:
11	■ Luffilterhus
12	■ Luffilterskrue
13	■ Brændstoftank
14	■ Dæksel på brændstoftank
15	■ Startgreb
16	■ Tændrørsdæksel
17	■ Chokerhåndtag
18	■ Primer

## 126 L, 130 L, 140 L (07)

Nr.	Komponent
1	Trådhoved
2	Vinkelgear
3	Beskyttelsesskærm med trådafskærer
4	Skaft
5	"Loop"-greb
6	Kombigreb med:
7	<ul style="list-style-type: none"> <li>■ Tænd/sluk-knap til motor (START/STOP)</li> </ul>
8	<ul style="list-style-type: none"> <li>■ Spærreknapp</li> </ul>
9	<ul style="list-style-type: none"> <li>■ Gashåndtag</li> </ul>
10	Motorblok med:
11	<ul style="list-style-type: none"> <li>■ Luftfilterhus</li> </ul>
12	<ul style="list-style-type: none"> <li>■ Luftfilterskrue</li> </ul>
13	<ul style="list-style-type: none"> <li>■ Primer</li> </ul>
14	<ul style="list-style-type: none"> <li>■ Brændstoftank</li> </ul>
15	<ul style="list-style-type: none"> <li>■ Dæksel på brændstoftank</li> </ul>
16	<ul style="list-style-type: none"> <li>■ Chokerhåndtag</li> </ul>
17	<ul style="list-style-type: none"> <li>■ Startgreb</li> </ul>
18	<ul style="list-style-type: none"> <li>■ Tændrørsdæksel</li> </ul>

### 2.8 Godkendt skæreværktøj

Der må kun bruges de her oplistede originale skæreværktøjer fra fabrikanten:

- Trådhoved Fast and Easy Semiprofi 115 mm: Artikelnr. 127619
- Trådhoved Fast and Easy Profi 130 mm: Artikelnr. 127620
- 3-tands klinge: Artikelnr. 112906

**⚠ FARE! Livsfare pga. skæreværktøj!** Ikke godkendt skæreværktøj (f.eks. flerdelt skæreværktøj af metal med slingrekæder og hammerknive) og beskadiget skæreværktøj (f.eks. revner, afskalning) kan medføre alvorlige kvæstelser og endda død.

- Brug kun det godkendte originale skæreværktøj fra fabrikanten.
- Udskift straks beskadiget skæreværktøj.

Brug af ikke-godkendt skæreværktøj er i strid med det tilsigtede formål (se *kapitel 2.1 "Tilsigtet brug", Side 235!*)

## 3 SIKKERHEDSANVISNINGER

**⚠ FORSIGTIG! Fare for høreskader.** Maskinen larmer utroligt meget under driften. Dette kan forårsage høreskader på brugeren samt på personer og dyr i nærheden.

- Arbejd kun med høreværn.
- Overhold en sikkerhedsafstand til personer og dyr. Sluk for maskinen, hvis personer eller dyr nærmer sig.

**ℹ BEMÆRK** Sæt dig ind i maskinens brug. Lær især, hvordan maskinen kan stoppes med det samme.

### 3.1 Bruger

- Børn under 16 år og personer, der ikke har læst brugsanvisningen, må ikke bruge maskinen. Overhold eventuelle nationale sikkerhedsbestemmelser vedrørende brugerens minimumsalder.
- Arbejder du for første gang med en maskine af denne type: Få brugen forklaret af sælgeren eller en anden kyndig person. Eller tag et kursus.
- Personer, der bruger denne maskinen, skal være udhvilet, rask og i form. Må du af hensyn til sundheden ikke anstrenge dig, bør du rådføre dig med en læge, om du må arbejde med maskinen.
- Maskinen må ikke betjenes, hvis du er påvirket af alkohol, narkotika eller medicin.

### 3.2 Personligt beskyttelsesudstyr

- For at undgå kvæstelser på krop og lemmer samt høreskader skal der bæres særligt tøj og beskyttelsesudstyr.
- Tøjet skal være formålstjenligt (tætsiddende) og må ikke hindre bevægelsesfriheden.
- Det personlige beskyttelsesudstyr består af:
  - Høreværn (f.eks. ørebeskytter), især under en daglig arbejdstid på mere end 2,5 timer
  - Beskyttelsesbriller
  - Faste arbejdshandsker, vibrations- og slagdæmpende
  - Sikkerhedssko med skridsikker sål og stålkappe

### 3.3 Arbejdspladssikkerhed

- Driv kun maskinen udendørs og aldrig i lukkede rum.
- Arbejd kun i dagslys eller i effektiv kunstig belysning.
- Fjern farlige produkter og genstande fra arbejdsområdet, før arbejdet påbegyndes, f.eks. grene, glasstykker, genstande med skarpe kanter, metalstykker, sten.
- Sørg for at stå stabilt. Undgå våd, glat jord.
- Bevæg dig forsigtigt og langsomt under arbejdet. Løb ikke. Pas på forhindringer.

### 3.4 Maskinsikkerhed

- Brug kun maskinen under følgende betingelser:
  - Maskinen er ikke snavset, især ikke med benzin og olie.
  - Maskinen, især beskyttelsesgitteret, er ikke beskadiget.
  - Alle betjeningslementer fungerer.
  - Alt tilbehør til det pågældende arbejde er monteret på maskinen.
- Overbelast ikke maskinen. Den er beregnet til lette arbejder i privat område. Overbelastning fører til beskadigelse af maskinen.
- Bloker aldrig indsugnings- og ventilatorgitteret under brugen, så motoren ikke bliver for varm.
- Sluk for maskinen med det samme, hvis motoren pludseligt vibrerer unormalt og kraftigt. Der foreligger her en fejl i maskinen.
- Brug aldrig maskinen med slidte eller defekte dele. Udskift altid defekte dele med originale reservedele fra fabrikanten. Bruges maskinen med slidte eller defekte dele, kan garantikrav ikke gøres gældende over for fabrikanten.

### 3.5 Sikkerhed for personer, dyr og ting

- Brug kun maskinen til de opgaver, den er beregnet til. Hvis motoren ikke bruges som tilsigtet, er der risiko for kvæstelser og tingskader.
- Tænd kun for maskinen, når der ikke opholder sig personer og dyr i arbejdsområdet.
- Overhold en sikkerhedsafstand til personer og dyr. Sluk for maskinen, hvis personer eller dyr nærmer sig.
- Hold aldrig motorens udstødningsstråle mod personer og dyr samt brandfarlige produkter og genstande.

- Grib aldrig ind i indsugnings- og luftgitteret, når motoren er i gang. Der er fare for kvæstelser på de roterende maskindele.
- Sluk altid for maskinen, når den ikke skal bruges. F.eks. når arbejdsområdet forlades, ved service og vedligeholdelse, når benzin-/olieblandingen hældes på maskinen.
- Sluk for maskinen i tilfælde af en ulykke for at undgå yderligere kvæstelser og tingsskader.
- Brug aldrig maskinen med slidte eller defekte dele. Slidte eller defekte maskindele kan forårsage alvorlige kvæstelser.
- Opbevar maskinen uden for børns rækkevidde.

### 3.6 Vibrationsbelastning

- Fare pga. vibration  
Den faktiske vibrationsemissionsværdi under maskinens brug kan afvige fra den værdi, som producenten har angivet. Vær opmærksom på følgende indflydelsesfaktorer før og under brug:
  - Bruges maskinen som tilsigtet?
  - Skæres eller forarbejdes materialet korrekt?
  - Er maskinen i en ordentlig brugbar tilstand?
  - Er skæreværktøjet slebet korrekt, og er det korrekte skæreværktøj monteret?
  - Er der monteret holdegreb eller ekstra vibrationsgreb, og er de fast forbundet med maskinen?
- Brug kun redskabet med det omdrejningstal, der er foreskrevet til det pågældende arbejde. Undgå maksimal hastighed, så larm og vibrationer minimeres.
- Maskinens larm og vibrationer kan blive forøget som følge af ukorrekt brug og service. Dette medfører sundhedsskader. Sluk maskinen i disse tilfælde med det samme, og få den repareret af et autoriseret serviceværksted.
- Belastningen som følge af vibrationer afhænger af det arbejde, der udføres eller af maskinens brug. Vurder belastningen, og sørg for tilstrækkelige arbejdspauser. Dermed reduceres belastningen som følge af vibrationer over hele arbejdstiden.
- Bruges maskinen i længere tid, udsættes brugeren for vibrationer, hvilket kan give kredsløbsforstyrrelser ("hvide fingre"). Bær handsker, og hold hænderne varme for at mi-

nimere denne risiko. Fastslås symptomer på "hvide fingre", skal en læge opsøges med det samme. Til disse symptomer hører: Følelseløshed, snurren, kløen, smerter, ingen kraft, eller farven eller hudens tilstand ændrer sig. Disse symptomer angår normalt fingre, hænder eller pulsen. Er temperaturerne udendørs lave (under 10 °C), er risikoen større.

- Hold længere pauser i løbet af arbejdsdagen, så du kan komme dig igen efter larm og vibrationer. Planlæg dit arbejde således, at brugen af maskinen, der danner kraftige vibrationer, fordeles over flere dage.
- Får du en ubehagelig fornemmelse, eller ændres hudens farve på hænderne under maskinens brug, skal arbejdet afbrydes med det samme. Hold nok pauser, før træthed melder sig. Uden tilstrækkelige pauser kan et hånd-arm-vibrationssyndrom opstå.
- Minimer risikoen for at blive udsat for vibrationer. Plej maskinen som angivet i brugsanvisningen.
- Skal maskinen bruges ofte, skal du henvende dig til din forhandler for at købe antivibrationsstilbehør (f.eks. greb).
- Fastlæg en arbejdsplan for, hvordan vibrationsbelastningen kan minimeres.

### 3.7 Håndtering af benzin og olie

- Eksplosions- og brandfare:  
Der dannes en eksplosiv atmosfære, hvis benzin-luft-blandingen siver ud. Antændelse, eksplosion og brand kan medføre alvorlige kvæstelser og være livsfarlig ved ukorrekt håndtering af brændstoffet. Overhold følgende:
  - Rygning er forbudt, når benzinen håndteres.
  - Hænder kun benzin udendørs og aldrig i lukkede rum.
  - Overhold altid følgende regler.
- Transportér og opbevar kun benzin og olie i beholdere, der er godkendt til dette formål. Sørg for, at børn ikke kan få adgang til opbevaret benzin og olie.
- Forebyg forurening af jorden (miljøbeskyttelse) ved at sørge for, at der ikke trænger benzin og olie ned i jorden. Brug en tragt til påfyldningen.
- Fyld aldrig brændstof på maskinen i lukkede rum. Benzindampe kan samle sig på gulvet og derved forårsage antændelse eller endda en eksplosion.

- Tør spildt benzin af maskinen eller gulvet. Lad tekstiler, som er blevet brugt til optørring af benzinen, tørre på et sted med god ventilation, inden du bortskaffer disse tekstiler. I modsat fald kan der ske spontan selvantændelse.
- Er benzin blevet spildt, dannes der benzindampe. Start derfor aldrig motoren på det sted, men mindst 3 m væk.
- Undgå hudkontakt med mineralske olieprodukter. Indånd ikke benzindampe. Bær altid beskyttelseshandsker under påfyldningen af brændstoffet. Skift beskyttelsestøj regelmæssigt, og få det renset.
- Sørg for, at dit tøj ikke kommer i kontakt med benzinen. Hvis der er kommet benzin på dit tøj, skal du skifte tøj omgående.
- Fyld aldrig benzin på maskinen, mens motoren er i gang eller varm.

## 4 MONTERING

**⚠ ADVARSEL! Fare ved ufuldstændig montering!** Bruges et ufuldstændigt monteret apparat, kan det medføre alvorlige kvæstelser.

- Apparatet må kun betjenes, når det er helt monteret!
- Kontroller, om alle sikkerheds- og beskyttelsesanordninger er tilstede og fungerer, før maskinen tilsluttes!

**⚠ ADVARSEL! Fare for kvæstelser, hvis maskindele løsner sig.** Maskindele, der løsner sig under driften, kan medføre alvorlige skader.

- Fastgør skæreværktøjet således, at det ikke kan løsne sig under driften.

### 4.1 Montering af motortrimmer

#### 4.1.1 Montering af trådhoved (10)

1. Sæt medbringerskiven (10/1) på vinkelgearets styredorn (10/2).
2. Stik sekskantnøglen (10/3) ind i medbringerskivens (10/1) boring for at spænde til.
3. Skru trådhovedet (10/4) på vinkelgearet, og spænd fast.

**Bemærk:** Venstregevind! Spænd trådspolen fast ved at dreje den mod uret!

#### 4.1.2 Udskiftning af skæretråd (11)

1. Drej drejeknappen (11/1) sådan, at pilene (11/2, 11/3) ligger på en linje.

- Skub skæretråden ind i åbningen (11/4), indtil den er lige lang på begge sider af tråd-hovedet.
- Drej skæretråden ind i tråd-hovedet: Drej drejeknappen (11/1) i henhold til pilene (11/5), indtil skæretråden rager ca. 10 cm ud af tråd-hovedet på begge sider.

#### 4.1.3 Montering af klinger (04)

**⚠ ADVARSEL! Fare for alvorlige kvæstelser!** Er stjerneskiven (04/5) slidt, kan klingene løsne sig under driften og forårsage alvorlige kvæstelser.

- Brug ubetinget den medfølgende split (04/8).

- Læg motortrimmeren ned, så skærehovedet vender opad.
- Sæt medbringingskiven (04/1) på vinkelgearrets styredorn (04/2).
- Sæt klingene (04/3) på medbringingskiven (04/1), så boringen i klingene ligger nøjagtigt på medbringingskivens styrekreds.
- Sæt flangen (04/4) på klingene (04/3), så den flade side vender mod klippekni-ven.
- Sæt stjerneskiven (04/5) på.
- Skrue fastgørelsesmøtrikken (04/6) på drivakslens styredorn (04/2). Stik sekskantnøglen (04/7) ind i de dertil beregnede borer, og spænd med tændrørsgnø- glen.

**Bemærk:** Venstregevind!

- Fastgør fastgørelsesmøtrikkerne (04/6) med splitten (04/8).

#### 4.1.4 Montering af beskyttelseskærm (12)

- Læg 2 metalblade (12/1) ind mod beskyttelseskærmen (12/2).
- Fastgør dem til styret (12/4) med 4 skruer M5x16 (12/3).
- Tryk krogene (12/5) ind i skærelisten, indtil de går i indgreb.

#### 4.1.5 Montering af "loop"-greb 126/130/140 L (08)

- Læg gummimanchetten (08/1) hen over skaffet (08/2).
- Læg "loop"-grebet (08/3) på grebets holder fra oven, og læg afstandsholderen (08/4) på gummimanchetten fra neden.
- Sæt en unbrakoskrue (08/5) ovenfra og en møtrik (08/6) i nedfra, og skrue dem løst sammen. Gentag dette trin med de resterende unbrakoskruer og møtrikker.
- Skrue alle unbrakoskruer fast.

#### 4.1.6 Montering af "bike"-greb 126/130 B (02, 03)

- Læg gummimanchetten (02/1) hen over skaffet.
- Skrue den nederste lejeskål (02/3) og grebets holder (02/4) fast over gummimanchetten (02/1) med de fire skruer med indvendig sekskant (02/2).
- Før "bike"-grebet (02/5) ind i grebets holder (02/4).
- Skrue den øverste lejeskål (02/6) fast på grebets holder (02/4) med de fire skruer med indvendig sekskant (02/7).
- Juster "bike"-grebet, så afstand A er mindre end afstand B (03/A, 03/B).

**Bemærk:** Før altid motortrimmeren til højre for kroppen med "bike-grebet". De to afstande er rigtige, når midten af skærehovedet stemmer overens med midten af kroppen.

#### 4.1.7 Montering af "bike"-greb 140 B (02)

- Læg fjederen (02/1) ind i holderen i skaffet.
- Sæt den nederste lejeskål (02/2) på fjederen.
- Læg det markerede (rifledede) område på grebets stang (02/3) ind i nederste lejeskål (02/2) på grebets holder. Den øverste lejeskål (02/4) skal gå i hak i den nederste lejeskål (02/2).
- Fastgør den øverste lejeskål (02/4) på den nederste lejeskål (02/2) med låseskruen (02/5).

**Bemærk:** Holderens placering kan forskydes individuelt på skaffet.

- Spænd låseskruen (02/5) godt til.

#### 4.1.8 Montering af "bike"-greb 151 B (02, 03)

- Løsn de tre sekskantskrue på grebets holder, og tag den øverste lejeskål af grebets holder.
- Læg "bike"-grebet ind i den nederste lejeskål.
- Fastgør den øverste lejeskål på den nederste lejeskål med de tre sekskantskrue.
- Juster "bike"-grebet, så afstand A er mindre end afstand B (03/A, 03/B).

**Bemærk:** Før altid motortrimmeren til højre for kroppen med "bike-grebet". De to afstande er rigtige, når midten af skærehovedet stemmer overens med midten af kroppen.

#### 4.1.9 Tag bæreselen på 126 B/126 L/130 B/130 L/140 B/140 L/151 B (06)

- Se grafik (06).



## 5 IBRUGTAGNING

**I BEMÆRK** Kontroller maskinen for beskadigelser hver dag før brug, og hvis den er faldet ned eller blevet udsat for andre stødpåvirkninger. Få skaderne udbedret før brug.

### 5.1 Blanding og påfyldning af benzin-olieblandingen

**OBS! Risiko for motorskader.** Ren benzin medfører skader, og at motoren ikke fungerer mere. Garantikrav kan i dette tilfælde ikke gøres gældende over for fabrikanten.

- Driv kun motoren med en benzin-/olieblanding med det foreskrevne blandingsforhold.

#### Blanding af benzin og olie

Til 2-takts motoren skal du bruge:

- Blyfri, frisk benzin med mindst oktan 90. Benzin, der opbevares i mere end 2 måneder, har aflejringer og medfører funktionsforstyrrelser i motoren.
- Syntetisk olie af høj kvalitet til 2-takts motorer

Bland benzinen og olien i forholdet 50:1:

Blandingsforhold	Benzin [liter]	2-taktsolie [millimeter]
50 dele benzin: 1 del 2-taktsolie	1 l	20 ml
	3 l	60 ml
	5 l	100 ml

1. Hæld benzin og 2-taktsolie i en blandedunk (mængden fremgår af tabellen og afhænger af blandedunkens størrelse).
2. Luk blandedunken, og ryst den kraftigt flere gange, så benzinen og olien bliver godt blandet.

#### Hæld benzin-/olieblandingen på (14)

1. Stil maskinen på en jævn og stabil flade. Brændstoftankens dæksel (14/1) skal vende opad.
2. Tør brændstoftankens dæksel (14/1), brændstoftanken (14/2) og dele i nærheden af, så der ikke kommer snavs ned i brændstoftanken under påfyldningen.
3. Skru brændstoftankens dæksel langsomt op, så trykket fra benzin-/luftblandingen i brændstoftanken langsomt kan undvige. Lad dækslet hænge på brændstoftanken.
4. Sæt en trag (14/3) ind i brændstoftankens påfyldningsstuds (14/4).

5. Hæld den klargjorte benzin-/olieblanding fra blandedunken (14/5) i brændstoftanken til underkanten af påfyldningsstudsens og ikke højere.
6. Fjern tragten, og skru dækslet fast med hånden.
7. Tør spildt benzin/olie af maskinen samt af området omkring maskinen.

## 6 BETJENING

### 6.1 Forberedelse



#### Før start

- Læg motortrimmeren på jorden, så den ligger plant og frit. Skæreværktøjet må ikke berøre nogen genstande og heller ikke jorden.

#### Under start

- Stå ikke på skaftet, da dette kan beskadige skaftet eller det vinkelgear, der sidder i skaftet.
- Sørg for at stå stabilt, og hold godt fast i motortrimmeren på husets flange.

#### Chokerhåndtagets stillinger

	
CHOKE	RUN

#### Koldstart

Er motoren kold, dvs. har den være standset i mere end 5 minutter, udføres en "koldstart".

#### Varmstart

Er motoren stadig driftsvarm, dvs. den er lige blevet standset, udføres en "varmstart". Chokeren bruges ikke.

### 6.2 Start/stop motoren (05, 09)

**I BEMÆRK** Med "Ready to Start"-funktionen står tænd/sluk-knappen altid på position TIL. For at standse apparatet skal du skubbe tænd/sluk-knappen til position FRA. Når der er trykket på denne knap, vender den automatisk tilbage til position TIL.

**I BEMÆRK** Automatisk nulstilling af chokerhåndtaget. Hvis motoren starter øjeblikkeligt, stilles chokerhåndtagets gashåndtag automatisk tilbage på position TIL.

## Koldstart

1. Drej chokerhåndtaget (05/4, 09/4) til positionen CHOKE.
2. Tryk ca. 7 til 10 gange kort og kraftigt på primeren (05/5, 09/5).
3. **Start af motor:**
  - Tryk apparatet fast ned mod jorden med en hånd.
  - Træk med den anden hånd startergrebet (05/6, 09/6) forsigtigt og langsomt op, indtil du mærker en tydelig modstand og derefter kraftigt og hurtigt lodret op, indtil du igen mærker en modstand (ca. 1 armlængde).
  - Lad startsnoren rulle op uden at slippe startergrebet.
  - Gentag ovenstående trin flere gange, indtil motoren starter eller går ud.
  - Drej chokerhåndtaget (05/4, 09/4) til positionen RUN.
  - Tryk apparatet fast ned mod jorden med en hånd.
  - Træk med den anden hånd startergrebet (05/6, 09/6) forsigtigt og langsomt op, indtil du mærker en tydelig modstand og derefter kraftigt og hurtigt lodret op, indtil du igen mærker en modstand (ca. 1 armlængde).
  - Lad startsnoren rulle op uden at slippe startergrebet.
  - Gentag ovenstående trin flere gange, indtil motoren starter og kører jævnt.
4. Lad motoren køre varm et par minutter.

## Varmstart

Er motoren stadig driftsvarm, dvs. den er lige blevet standset, udføres en "varmstart". Chokeren bruges ikke.

1. (Option) Drej chokerhåndtaget (05/4, 09/4) til position CHOKE, og drej det derefter straks tilbage til position RUN. Automatisk halvgas er indstillet.
  - Tryk apparatet fast ned mod jorden med en hånd.
  - Træk med den anden hånd startergrebet (05/6, 09/6) forsigtigt og langsomt op, indtil du mærker en tydelig modstand og derefter kraftigt og hurtigt lodret op, indtil du igen mærker en modstand (ca. 1 armlængde).

- Lad startsnoren rulle op uden at slippe startergrebet.
- Gentag ovenstående trin flere gange, indtil motoren starter og kører jævnt.

Motoren kører i tomgang.

**Bemærk:** Tryk på gashåndtaget igen, hvis motoren ikke kører jævnt længere.

## Stop motoren

1. Slip gashåndtaget (05/2, 09/3), og lad motoren gå i tomgang.
2. Sæt tænd/sluk-knappen (05/1, 09/1) i position STOP, og hold den dér nogle sekunder.
3. Vent, indtil skæreværktøjet står helt stille.

## 6.3 Forlæng skæretråden under brugen (13)

Skæretråden forkorter sig under driften og trevler.

1. Lad motoren køre på fuld gas.
2. Vip trådhovedet (13/1) mod plænen under arbejdet (13/a). Derved afvikles kontinuerligt et stykke tråd fra trådspolen, og den brugte trådende skæres af med trådafskæren (13/2).

## 7 ARBEJDSMÅDE OG ARBEJDSSTEKNIK

- Sørg for at stå stabilt.
- Arbejd aldrig på en glat bakke eller skråning.
- Når der arbejdes på skråninger, skal du altid stå neden for skæreværktøjet.
- Lad altid motoren køre i det øverste omdrejningsområde under trimningen og klipningen, så skærer motortrimmeren bedst.

### Hvis skæretråden er blokeret

Højt græs eller buskads kan blokere skæretråden.

- Undgå blokering: Skær højt græs i flere lag. Arbejd altid oppefra og nedefter.
- I tilfælde af blokering: Stop motoren med det samme, og løft maskinen op, så motoren ikke bliver beskadiget.

### 7.1 Trimning

- Hold maskinen væk fra sarte planter.

#### Lav trimning

- Før skærehovedet fremad med en let hældning, så skæretråden trimmer lidt over jorden.
- Arbejd altid væk fra kroppen.

## Trimning langs hegn og fundamenter

- Før maskinen forsigtigt og langsomt, så skæretråden ikke kommer i berøring med faste forhindringer.

**BEMÆRK** Trimning langs stenvure, fundamenter, hegn og træer medfører øget slid af træen.

## Trimning omkring træstammer

- Før maskinen forsigtigt og langsomt omkring træstammer, så skæretråden ikke kommer i berøring med barken.
- Arbejd fra venstre mod højre omkring træstammer.
- Fang græs og ukrudt med spidsen af skæretråden, og vip skærehovedet lidt fremad.

## 7.2 Klipping

- Før skærehovedet jævnt frem og tilbage i en vandret, buet formet bevægelse.
- Hold altid skærehovedet parallelt med jorden.
- Højt græs skal slås i flere lag. Arbejd altid oppefra og nedefter.
- Maskinen klipper bedst ved høje hastigheder. Derfor bør maskinen ikke overbelastes af for højt græs.
- Vip skærehovedet 30° mod højre for at klippe med spidsen af skæretråden. Gå langsomt frem.
- Før aldrig maskinen direkte ind mod hårde forhindringer (f.eks. mure), men klip på langs af forhindringer. Dette skåner skæretråden.

## 8 SERVICE OG VEDLIGEHOVELSE

**FARE!** Livsfare ved ukorrekt vedligeholdelse. Vedligeholdelse foretaget af ukvalificerede personer samt ikke-godkendte reservedele kan medføre alvorlige kvæstelser og endda død under brugen.

- Fjern aldrig sikkerhedsanordninger, og sæt dem aldrig ud af funktion.
- Brug kun godkendte originale reservedele.
- Sørg gennem regelmæssig og korrekt vedligeholdelse for, at maskinen befinder sig i en funktionsdygtig og ren tilstand.

**FORSIGTIG!** Fare for kvæstelser. Skarpe samt bevægelige maskindele kan medføre kvæstelser.

- Bær altid handsker under vedligeholdelse, pleje samt rengøring af maskinen!

Korrekt service og vedligeholdelse er vigtig for at opretholde maskinens funktion og sikkerhed. Vær opmærksom på følgende punkter:

- Udfør kun service og vedligeholdelse, hvis du har det nødvendige kendskab samt værktøj.
- Vent, til motoren er kølet helt af.
- Udskift kun slidte eller defekte maskindele med originale reservedele fra fabrikanten.
- Service og vedligeholdelse, der ikke beskrives i nærværende brugsanvisning, må ikke udføres. Opsøg hertil et autoriseret serviceværksted. Ved tilsidesættelse bortfalder fabrikantens garanti.

Intervaller for den anførte service og vedligeholdelse findes i serviceplanen (se *kapitel 8.5 "Serviceplan"*, Side 244).

Brug kun det godkendte skæreværktøj (se *kapitel 2.8 "Godkendt skæreværktøj"*, Side 237)!

## 8.1 Rengøring/udskiftning af luftfilter (15)

**OBS!** Risiko for motorskader. Drift af motoren uden luftfilter medfører alvorlige motorskader!

- Brug aldrig maskinen uden luftfilter.
  - Rengør luftfilteret regelmæssigt.
  - Udskift luftfilteret, hvis det er beskadiget.
1. Afmonter luftfilteret:
    - Løsn luftfilterets bolt (15/1), indtil luftfilterhusets dæksel(15/2) er løst.
    - Træk luftfilterhusets dæksel af.
    - Træk filtermåtten (15/3) af rammen (15/4).
  2. Rengør filtermåtten (15/3):
    - Vrid filtermåtten op, og vask den med sæbe og vand. Brug ikke benzin eller andre opløsningsmidler!
    - Lad filtermåtten tørre grundigt, indtil den ikke indeholder mere vand. Et fugtigt filter kan medføre, at motoren ikke kan starte rigtigt.
  3. Tør luftfilterhuset grundigt af med en rengøringsklud.
  4. Udskift filtermåtten (15/3):
    - Udskift filtermåtten, når den ikke længere er elastisk, eller når den falder fra hinanden.
  5. Monter luftfilteret:
    - Sæt filtermåtten (15/3) på rammen (15/4).
    - Sæt luftfilterhusets dæksel (15/2) på, og hold det fast.
    - Spænd luftfilterets bolt (15/1), indtil luftfilterhusets dæksel sidder fast.

## 8.2 Kontroller/udskift brændstoffilteret (16)

Det filtagtige brændstoffilter sidder i brændstoffanken på sugehovedet. Når brændstoffilteret bliver hårdt, snavset eller tilstoppet, strømmer der mindre benzin til motoren. I dette tilfælde skal brændstoffilteret udskiftes.

Dette arbejde bør udføres af et autoriseret serviceværksted.

## 8.3 Vedligeholdelse af tændrør (17)

### 1. Afmonter tændrøret:

- Træk tændrørshætten (17/1) af.
- Skru tændrøret (17/3) ud med tændrørsnøglen (17/2).

### 2. Undersøg tændrørets udseende:

- Er tændrøret rødlig-brunt: Motoren arbejder korrekt, og tændrøret er i orden. Efter behov: Børst tændrøret forsigtigt rent med en fin trådbørste (17/4).
- Er tændrøret sodet, smurt ind i olie, sidder der snavs fast på det, er det smeltet eller kortslettet: Tændrøret er defekt. Udskift tændrøret med et nyt. Brug den anførte tændrørstype (se *kapitel 13 "Tekniske data"*, Side 247).
- Er tændrøret igen defekt efter kort tid, skal motoren og karburatorens indstillinger kontrolleres af et serviceværksted.

### 3. Kontroller elektrodeafstanden:

- Kontroller med en følelære (17/5), om elektrodeafstanden (17/6) udgør 0,6-0,7 mm. Er dette ikke tilfældet, bankes

elektroderne enten forsigtigt sammen, eller de bøjes forsigtigt fra hinanden.

### 4. Når det anførte interval er nået eller tændrøret er defekt:

- Udskift tændrøret med et nyt. Brug den anførte tændrørstype (se *kapitel 13 "Tekniske data"*, Side 247).

### 5. Monter tændrøret:

- Sørg for, at tændrørets tætningsring (17/7) sidder på tændrøret.
- Skru tændrøret i igen med hånden, og spænd det med tændrørsnøglen (tilspændingsmoment 12-15 Nm).
- Sæt tændrørshætten på igen.

## 8.4 Slibning af trådafskærer (18)

1. Løs fastgørelsesskruerne (18/1).
2. Spænd trådafskæreren (18/2) op i en skruestik, og skærp den med en fil. Fil kun i én retning.
3. Fastgør trådafskæreren på beskyttelseskærmen (18/3) igen med fastgørelsesskruerne. Tilspænd fastgørelsesskruerne.

## 8.5 Vedligeholdelsesplan

Brugeren må selv udføre følgende arbejdsstrin. Alt andet vedligeholdelses-, service- og reparationsarbejde skal udføres af et autoriseret serviceværksted.

**BEMÆRK** Det kan være nødvendigt med kortere vedligeholdelsesintervaller end i angivet denne tabel, hvis maskinen belastes hårdt eller hvis temperaturerne er høje.

Aktivitet	Første gang efter 5 driftstimer	Før brug	Hver uge	For hver 50 driftstimer	For hver 100 driftstimer	efter behov	Før klip-sesæsonen, hvert år	hvert 5. år
<b>Karburator</b>								
Kontroller tomgang		X						
<b>Luftfilter</b>								
Rens		X						
Udskift						X		
<b>Tændrør</b>								
Kontroller elektrodeafstand, juster eventuelt				X				

Aktivitet	Første gang efter 5 driftstimer	Før brug	Hver uge	For hver 50 driftstimer	For hver 100 driftstimer	efter behov	Før klip-pesæsonen, hvert år	hvert 5. år
Udskift					X	X		
<b>Køleluftindtag</b>								
Rens			X			X	X	
<b>Lyddæmper</b>								
Visuel kontrol og kontrol af tilstand		X						
<b>Brændstoftank</b>								
Rens				X			X	
<b>Brændstoffilter</b>								
Udskift								X
<b>Betjeningselementer</b>								
Tænd/sluk-knap, spærretast, gashåndtag, startsnor		X						
<b>Alle tilgængelige skruer (undtagen indstillingsskruer)</b>								
Spænd efter	X					X	X	
<b>Hele maskinen</b>								
Visuel kontrol og kontrol af tilstand		X						
Rens			X			X	X	

## 9 HJÆLP VED FORSTYRRELSER

**⚠ FORSIGTIG! Fare for kvæstelser.** Skarpe samt bevægelige maskindele kan medføre kvæstelser.

- Bær altid handsker under vedligeholdelse, pleje samt rengøring af maskinen!
- Sluk for apparatet!

**ℹ BEMÆRK** Henvend dig til vores kundeservice ved forstyrrelser, der ikke er anført i denne tabel, eller som du ikke selv kan afhjælpe.

Forstyrrelse	Årsag	Afhjælpning
<b>Motoren starter ikke eller kun vanskeligt.</b>	Motoren er startet forkert.	se kapitel 6.2 "Start/stop motoren", Side 241
	Tændrør er snavset, defekt eller elektrodeafstanden er ikke korrekt.	se kapitel 8.3 "Vedligeholdelse af tændrør (17)", Side 244
	Luffilter er snavset.	Rengøring/udskiftning af luffilter (15)

Forstyrrelse	Årsag	Afhjælpning
	Brændstoffilter er slidt.	se <i>kapitel 8.2 "Kontroller/udskift brændstoffilteret (16)", Side 244</i>
	Karburatorindstillingerne er ikke korrekte.	Tag kontakt til et autoriseret serviceværksted.
	Chokerhåndtaget står på CHOKE.	Skub chokerhåndtaget hen på RUN.
<b>Motoren starter, men motordelen er lav.</b>	Chokerhåndtaget står på CHOKE.	Skub chokerhåndtaget hen på RUN.
	Luffilter er snavset.	se <i>kapitel 8.1 "Rengøring/udskiftning af luffilter (15)", Side 243</i>
	Brændstoffilter er slidt.	se <i>kapitel 8.2 "Kontroller/udskift brændstoffilteret (16)", Side 244</i>
	Karburatorindstillingerne er ikke korrekte.	Tag kontakt til et autoriseret serviceværksted.
<b>Motoren kører ikke jævnt, og dens hastighed forhøjes ikke, når der gives gas.</b>	Tændrør er snavset, defekt eller elektrodeafstanden er ikke korrekt.	se <i>kapitel 8.3 "Vedligeholdelse af tændrør (17)", Side 244</i>
	Karburatorindstillingerne er ikke korrekte.	Tag kontakt til et autoriseret serviceværksted.
<b>Motorudstødningen er kraftig, blålig.</b>	Olieandelen i benzin-/olieblandingen er for høj.	Fyld en benzin-/olieblanding i med et korrekt blandingsforhold. se <i>kapitel 5.1 "Blanding og påfyldning af benzin-olieblandingen", Side 241</i>
	Karburatorindstillingerne er ikke korrekte.	Tag kontakt til et autoriseret serviceværksted.
<b>Motoren begynder at vibrere unormalt og kraftigt.</b>	Maskin-/motordele har løsnet sig og/eller er beskadigede.	<ol style="list-style-type: none"> <li>1. Stop motoren.</li> <li>2. Kontroller maskinen for beskadigelser.</li> <li>3. Kontrollér tændrør, se <i>kapitel 8.3 "Vedligehold tændrør (17)", Side 244</i></li> <li>4. Tag kontakt til et autoriseret serviceværksted.</li> </ol>

## 10 TRANSPORT

### Transport af maskinen mellem to arbejdsområder

1. Sluk for motoren.
2. Sæt transportsikringen på klingens.
3. Hold godt fast i motortrimmeren i motorblokken og grebet.
4. Gå forsigtigt til næste arbejdsområde. Udsæt ikke personer og dyr for fare.

### Transport af maskinen i et køretøj

1. Hvis muligt: Tøm tanken ved at lade motoren køre.
2. Sluk for motoren.
3. Sæt transportsikringen på klingens.
4. Undgå, at maskinen vælter under kørslen, og at benzin-/olieblandingen siver ud:
  - Læg maskinen sådan på gulvet, at brændstoftankens dæksel vender opad. Brændstoftanken skal være lukket.
  - Fastgør maskinen til gulvet.

## 11 OPBEVARING

Skal apparatet ikke bruges i mere end 2-3 måneder, skal følgende udføres for at undgå skader:

1. Tøm brændstoftanken:
  - Lad motoren køre, indtil den går ud af sig selv. Derefter er der ingen benzin-/olieblanding i tanken samt karburatoren, og der kan ikke danne sig aflejringer.
2. Rengør apparatet:
  - Tør hele apparatet samt tilbehøret af med en klud. Brug ikke benzin eller andre opløsningsmidler.
  - Fjern snavs fra alle apparatets åbninger (bl.a. køleåbninger til motoren).
3. Smør cylinderen:
  - Lad apparatet køle helt af.
  - Træk tændrørshætten af, og skru tændrøret ud. (se kapitel 8.3 "Vedligehold tændrør (17)", Side 244)
  - Dryp lidt olie i tændrørsåbningen.
  - Træk langsomt i startergrebet, så stempellet bevæger sig, og olien fordeles i cylinderen.

- Skru tændrøret fast igen, og sæt tændrørshætten på.

4. Sæt transportsikringen på klingen.
5. Opbevar så vidt muligt apparatet på et tørt sted.

**⚠ FORSIGTIG! Fare for kvæstelser.** Ligger maskinen tilgængelig for børn og uvedkommende, kan der ske kvæstelser.

- Maskinen skal opbevares utilgængeligt for børn og uvedkommende personer.

## 12 BORTSKAFFELSE



- Benzin og motorolie må ikke smides ud med det almindelige husholdningsaffald eller i kloakken, men skal bortskaffes særskilt!
- Før maskinen bortskaffes, skal brændstoftanken og motoroliebeholderen tømme!
- Emballage, udstyr og tilbehør er fremstillet af genanvendelige materialer og skal bortskaffes på behørig vis.

## 13 TEKNISKE DATA

	126 B	126 L	130 B	130 L	140 B	140 L	151 B
Artikelnummer	127610	127611	127612	127613	127614	127615	127616
Tørvægt	5,2 kg	4,9 kg	6,0 kg	5,5 kg	7,7 kg	7,2 kg	8,5 kg
Motortype	Luftkølet 2-takts motor, 1 cylinder	Luftkølet 2-takts motor, 1 cylinder	Luftkølet 2-takts motor, 1 cylinder	Luftkølet 2-takts motor, 1 cylinder	Luftkølet 2-takts motor, 1 cylinder	Luftkølet 2-takts motor, 1 cylinder	Luftkølet 2-takts motor, 1 cylinder
■ Slagvolumen	25,4 cm <sup>3</sup>	25,4 cm <sup>3</sup>	29,5 cm <sup>3</sup>	29,5 cm <sup>3</sup>	29,5 cm <sup>3</sup>	29,5 cm <sup>3</sup>	50,8 cm <sup>3</sup>
■ Maks. motoreffekt	0,8 kW / 8000 min <sup>-1</sup>	0,8 kW / 8000 min <sup>-1</sup>	0,9 kW / 9500 min <sup>-1</sup>	0,9 kW / 9500 min <sup>-1</sup>	1,5 kW / 8500 min <sup>-1</sup>	1,5 kW / 8500 min <sup>-1</sup>	1,9 kW / 8500 min <sup>-1</sup>
■ Maksimalt omdrejningstal	12000 min <sup>-1</sup>	12000 min <sup>-1</sup>	12000 min <sup>-1</sup>	12000 min <sup>-1</sup>	11000 min <sup>-1</sup>	11000 min <sup>-1</sup>	11000 min <sup>-1</sup>
■ Tomgangsomdrejningstal	3200 (±200) min <sup>-1</sup>	3200 (±200) min <sup>-1</sup>	3200 (±200) min <sup>-1</sup>	3200 (±200) min <sup>-1</sup>	2800 (±280) min <sup>-1</sup>	2800 (±280) min <sup>-1</sup>	2800 (±280) min <sup>-1</sup>
■ Tændrør	L8RTC/BP-MR7A/BP-MR6A/R CJ6Y	L8RTC/BP-MR7A/BP-MR6A/R CJ6Y	L8RTC/BP-MR7A/BP-MR6A/R CJ6Y	L8RTC/BP-MR7A/BP-MR6A/R CJ6Y	L8RTC/BP-MR7A/BP-MR6A/R CJ6Y	L8RTC/BP-MR7A/BP-MR6A/R CJ6Y	L8RTC/BP-MR7A/BP-MR6A/R CJ6Y
■ Tænding	elektronisk	elektronisk	elektronisk	elektronisk	elektronisk	elektronisk	elektronisk
■ Kobling	Centrifugal-kobling	Centrifugal-kobling	Centrifugal-kobling	Centrifugal-kobling	Centrifugal-kobling	Centrifugal-kobling	Centrifugal-kobling

	126 B	126 L	130 B	130 L	140 B	140 L	151 B
■ Tankkapacitet (benzin)	0,65 l	0,65 l	0,65 l	0,65 l	0,78 l	0,78 l	0,78 l
■ Benzin	blyfri, mindst ok-tan 90	blyfri, mindst ok-tan 90	blyfri, mindst ok-tan 90	blyfri, mindst ok-tan 90	blyfri, mindst ok-tan 90	blyfri, mindst ok-tan 90	blyfri, mindst ok-tan 90
■ Olie	syntetisk, til 2-takts motorer	syntetisk, til 2-takts motorer	syntetisk, til 2-takts motorer	syntetisk, til 2-takts motorer	syntetisk, til 2-takts motorer	syntetisk, til 2-takts motorer	syntetisk, til 2-takts motorer
■ Brændstofblandingsforhold [benzin:2-takts olie]	50:1	50:1	50:1	50:1	50:1	50:1	50:1
Håndgreb	"Bike"-greb	"Loop"-greb	"Bike"-greb	"Loop"-greb	"Bike"-greb	"Loop"-greb	"Bike"-greb
Trådspolens skærebredde (diаметer)	415 mm	415 mm	415 mm	415 mm	415 mm	415 mm	415 mm
Skæretrådens diameter	2,5 mm	2,5 mm	2,5 mm	2,5 mm	2,5 mm	2,5 mm	2,5 mm
Klingens diameter	255 mm	255 mm	255 mm	255 mm	255 mm	255 mm	255 mm
Værktøjets omdrejningstal	maks. 9000 (±500) min <sup>-1</sup>	maks. 9000 (±500) min <sup>-1</sup>	maks. 9000 (±500) min <sup>-1</sup>	maks. 9000 (±500) min <sup>-1</sup>	maks. 8000 (±500) min <sup>-1</sup>	maks. 8000 (±500) min <sup>-1</sup>	maks. 8000 (±500) min <sup>-1</sup>
Målt lydtrykniveau L <sub>pA</sub> (EN ISO 22868)							
Kniv	92,9 dB(A)	92,9 dB(A)	96,6 dB(A)	96,6 dB(A)	94,3 dB(A)	94,3 dB(A)	95,8 dB(A)
Tråd hoved	92,6 dB(A)	92,6 dB(A)	93,5 dB(A)	93,5 dB(A)	98,0 dB(A)	98,0 dB(A)	97,6 dB(A)
Måleusikkerhed	K = 3,0 dB(A)	K = 3,0 dB(A)	K = 3,0 dB(A)	K = 3,0 dB(A)	K = 3,0 dB(A)	K = 3,0 dB(A)	K = 3,0 dB(A)
Målt lydeffekt L <sub>WA</sub> (EN ISO 22868)							
Kniv	107,1 dB(A)	107,1 dB(A)	107,8 dB(A)	107,8 dB(A)	109,1 dB(A)	109,1 dB(A)	111,7 dB(A)
Tråd hoved	106,5 dB(A)	106,5 dB(A)	108,0 dB(A)	108,0 dB(A)	111,8 dB(A)	111,8 dB(A)	113,9 dB(A)
Måleusikkerhed	K = 3,0 dB(A)	K = 3,0 dB(A)	K = 3,0 dB(A)	K = 3,0 dB(A)	K = 3,0 dB(A)	K = 3,0 dB(A)	K = 3,0 dB(A)
Garanteret lydeffekt	108,0 dB(A)	108,0 dB(A)	109,0 dB(A)	109,0 dB(A)	113,0 dB(A)	113,0 dB(A)	115,0 dB(A)
Målt vibrationsniveau på grebet (EN ISO 22867)							
Kniv	9,1 m/s <sup>2</sup>	10,3 m/s <sup>2</sup>	4,42 m/s <sup>2</sup>	6,69 m/s <sup>2</sup>	5,8 m/s <sup>2</sup>	10,28 m/s <sup>2</sup>	7,82 m/s <sup>2</sup>
Tråd hoved	6,21 m/s <sup>2</sup>	8,34 m/s <sup>2</sup>	4,66 m/s <sup>2</sup>	5,0 m/s <sup>2</sup>	4,44 m/s <sup>2</sup>	7,96 m/s <sup>2</sup>	7,1 m/s <sup>2</sup>
Måleusikkerhed	K = 1,5 m/s <sup>2</sup>	K = 1,5 m/s <sup>2</sup>	K = 1,5 m/s <sup>2</sup>	K = 1,5 m/s <sup>2</sup>	K = 1,5 m/s <sup>2</sup>	K = 1,5 m/s <sup>2</sup>	K = 1,5 m/s <sup>2</sup>



## 14 SUPPLERENDE INFORMATION OM CO<sub>2</sub>-TAL

I henhold til artikel 43 stk. 4 i forordningen (EU) 2016/1628 er vi forpligtet til at oplyse det CO<sub>2</sub>-tal, der er beregnet i forbindelse med EU-typegodkendelsesproceduren.

CO<sub>2</sub>-tallene for Honda-motorer med EU-typegodkendelse er offentliggjort på <https://www.al-ko.com/shop/media/al-ko-engines/co2.pdf>.

Denne CO<sub>2</sub>-måling er resultatet af prøvningen af en (stam-)motor, der repræsenterer motortypen

eller motorserien, og som er gennemført under laboratoriebetingselser efter en fast prøvecyklus. Målingen giver ingen garanti for ydelsen af en bestemt motor, hverken udtrykkeligt eller implicit.

## 15 KUNDESERVICE/SERVICE

Henvend dig til nærmeste AL-KO serviceværksted ved spørgsmål til garanti, reparation eller reservedele. Serviceværksteder findes på internettet på adressen:

[www.al-ko.com/service-contacts](http://www.al-ko.com/service-contacts)

## 16 GARANTI

Inden for den lovbestemte reklamationsperiode reparerer eller udskifter vi efter eget skøn eventuelle materiale- eller fabriktionsfejl på apparatet. Reklamationsperioden bestemmes af loven i det land, hvor maskinen er købt.

Vores garanti gælder kun, hvis:

- brugsanvisningen følges
- apparatet behandles korrekt
- der bruges originale reservedele

Garantien bortfalder ved:

- egenhændige forsøg på reparation
- egenhændige tekniske ændringer
- ukorrekt brug

Følgende er ikke omfattet af garantien:

- Lakskader, der skyldes normal slitage
- Sliddele, der er markeret med ramme xxxxxx (x) på reservedelslisten
- Forbrændingsmotorer (her gælder motorproducentens separate garantibestemmelser)

Garantiperioden begynder med købet foretaget af den første slutforbruger. Datoen på købskvitteringen er gældende. Kontakt forhandleren, hvor apparatet er købt, eller den nærmeste autoriserede kundeservice. Medbring denne erklæring og den originale købskvittering. Denne erklæring berører ikke købers lovbestemte rettigheder over for sælger på grund af mangler.

## ÖVERSÄTTNING AV ORIGINALBRUKSANVISNING

### Innehållsförteckning

1	Om denna bruksanvisning .....	250	5	Start.....	257
1.1	Symbol på titelsida .....	251	5.1	Tillblandning av bensin och olja och påfyllning .....	257
1.2	Teckenförklaring och signalord .....	251	6	Användning .....	257
2	Produktbeskrivning .....	251	6.1	Förberedelse .....	257
2.1	Avsedd användning.....	251	6.2	Starta och stoppa motor (05, 09).....	257
2.2	Förtutsebar felanvändning .....	251	6.3	Förlänga trimmertråden under pågående drift (13) .....	258
2.3	Kvarvarande risker .....	251	7	Arbetsbeteende och arbetsteknik .....	258
2.4	Säkerhets- och skyddsanordningar....	251	7.1	Trimning.....	258
2.5	Symboler på maskinen/redskapet .....	252	7.2	Gräsklippning.....	259
2.6	Leveransomfattning.....	252	8	Underhåll och skötsel.....	259
2.7	Produktöversikt (01, 07) .....	252	8.1	Rengöra/byta luftfiltret (15) .....	259
2.8	Godkända skärverktyg .....	253	8.2	Kontrollera/byta bränslefiltret (16) .....	260
3	Säkerhetsanvisningar .....	253	8.3	Underhålla tändstiftet (17) .....	260
3.1	Användare .....	253	8.4	Slipa trädavskäraren (18) .....	260
3.2	Personlig skyddsutrustning .....	253	8.5	Underhållsplan.....	260
3.3	Säkerhet på arbetsplatsen .....	254	9	Störningsåtgärder.....	262
3.4	Maskinsäkerhet .....	254	10	Transport .....	263
3.5	Säkerhet för människor, djur och egendom .....	254	11	Förvaring .....	263
3.6	Vibrationsbelastning.....	254	12	Avfallshantering .....	263
3.7	Hantering av bensin och olja .....	255	13	Tekniska data .....	263
4	Montering .....	255	14	Tilläggsinformation för CO <sub>2</sub> -värden .....	265
4.1	Montering röjsåg .....	255	15	Kundtjänst/service .....	265
4.1.1	Montera trådhuvidet (10).....	255	16	Garanti.....	265
4.1.2	Byta skärtråd (11).....	256			
4.1.3	Montera knivbladet (04).....	256			
4.1.4	Montera skyddsplattan (12) .....	256			
4.1.5	Montera "Loop"-handtag 126/130/140 L (08) .....	256			
4.1.6	Montera "Bike"-handtag 126/130 B (02, 03).....	256			
4.1.7	Montera "Bike"-handtaget 140 B (02) .....	256			
4.1.8	Montera "Bike"-handtaget 151 B (02, 03) .....	256			
4.1.9	Sätta på bärsele 126 B/126 L/130 B/130 L/140 B/140 L/151 B (06) .....	256			

### 1 OM DENNA BRUKSANVISNING

- Den tyska versionen utgör bruksanvisningen i original. Alla andra språkversioner är översättningar av bruksanvisningen i original.
- Förvara alltid bruksanvisningen så att du alltid kan slå upp i den när du behöver information om maskinen/redskapet.
- Lämna endast vidare maskinen/redskapet till andra personer tillsammans med denna bruksanvisning.
- Läs och beakta säkerhets- och varningsanvisningar i denna bruksanvisning.

## 1.1 Symbol på titelsida

Symbol	Betydelse
	Det är viktigt att läsa igenom denna bruksanvisning noggrant före drifttagningen. Detta är en förutsättning för en säker hantering utan problem.
	Bruksanvisning
	Använd inte bensinredskap i närheten av öppen eld eller värmekällor.

## 1.2 Teckenförklaring och signalord

**⚠ FARA!** Anger en omedelbart farlig situation, som om den inte undviks, kan leda till dödsfall eller svåra personskador.

**⚠ WARNING!** Anger en potentiellt farlig situation, som om den inte undviks, kan leda till dödsfall eller svåra personskador.

**⚠ OBSERVERA!** Anger en potentiellt farlig situation, som om den inte undviks, kan leda till mindre eller medelsvåra personskador.

**OBS!** Anger en situation, som om den inte undviks, kan leda till materiella skador.

**i ANMÄRKNING** Speciella anvisningar för bättre förståelse och handhavande.

## 2 PRODUKTBSKRIVNING

### 2.1 Avsedd användning

Röjsågen är avsedd för klippning av mjukt gräs och likande växtlighet. Röjsågen måste föras parallellt längs med marken.

Röjsågen är tillgänglig i två varianter, beakta de anvisningssteg som passar till din maskin:

- 126 B, 130 B, 140 B, 151 B: Röjsåg med Bike-handtag
- 126 L, 130 L, 140 L: Röjsåg med "Loop"-handtag

Arbeta endast med komplett monterad maskin/redskap.

Denna maskin är endast avsedd för användning på privat område. Varje annan användning samt otillåtna om- och tillbyggnader betraktas som stri-

dande mot ändamålet och har till följd att garantin upphävs, överensstämelsen (CE-märkning) går förlorad och varje ansvar för skador på användaren eller tredje part avvisas av tillverkaren.

### 2.2 Förutsebar felanvändning

- Använd inte för klippning av småbuskar, häckar, träd eller blommor.
- Lyft inte från marken under användningen.
- Använd inga andra än tillverkarens originalskärverktyg (se Kapitel 2.8 "Godkända skärverktyg", sida 253).

### 2.3 Kvarvarande risker

Även vid korrekt användning av maskinen finns det alltid kvarvarande risker som inte helt kan elimineras. Beroende på hur maskinen används kan man av dess typ och konstruktion förutse följande risker:

- avskuret gräs, jord och småsten slungas iväg
- avskurna delar av trimmertråden kastas ut
- Inandning av klippningspartiklar om man inte bär andningsskydd.
- Hörselskador om man inte bär hörselskydd.
- Skärskador vid beröring av roterande trimmertråd eller roterande knivblad

### 2.4 Säkerhets- och skyddsanordningar

**⚠ WARNING! Risk för personskador.** Defekta eller funktionslösa säkerhets- och skyddsanordningar kan medföra allvarliga personskador.

- Reparera defekta säkerhets- och skyddsanordningar omedelbart.
- Sätt aldrig säkerhets- och skyddsanordningar ur funktion!.

### Nödstopp

I nödfall kan motorn stängas av med strömbrytaren.

### Skyddsplatta

Skyddsplattan skyddar användaren mot kontakt med den roterande trimmertråden och ivägslungade föremål.

### "Loop"-handtag med avståndshållare

"Loop"-handtaget garanterar att användarens fötter aldrig kommer i närheten av den roterande trimmertråden.

## 2.5 Symboler på maskinen/redskapet

Symbol	Betydelse
	Var särskilt försiktig vid hantering!
	Läs igenom bruksanvisningen före användning!
	Bär skyddshjälm, hörselskydd och skyddsglasögon!
	Bär robusta skor!
	Använd skyddshandskar!
	Risk för att föremål slungas ut!
	Se till att hålla ett avstånd på minst 15 m mellan maskinen/redskapet i drift och andra personer.
	Risk till följd av efterrotation.
	Använd aldrig röjsågen med ett sågblad!
	Het yta. Rör inte!
	Brandfara! Var särskilt försiktig vid hantering av bensin!

## 2.6 Leveransomfattning

I leveransen ingår alla här listade komponenter. Kontrollera så att alla komponenter finns med:

- Sexkantsnyckel
- Tändstiftsnyckel
- Sprint (04/8)
- Insexskruvar
- 3-tandsknivblad
- Trådhuvid Fast and Easy, inklusive trådspole
- Bränsleblandningsflaska
- Bärsele

## 2.7 Produktöversikt (01, 07)

### 126 B, 130 B, 140 B, 151 B (01)

Nr.	Komponent
1	Trådhuvid
2	Vinkelväxel
3	Skyddsplatta med trådvaskare
4	Bike-handtag
5	Skaft
6	Kombihandtag med:
7	■ Strömbrytare för motor (START/STOPP)
8	■ Spärrknapp
9	■ Gasreglage
10	Motorblock med:
11	■ Luftfilterhus
12	■ Luftfilterskruv
13	■ Bränsletank
14	■ Lock till bränsletanken
15	■ Starthandtag
16	■ Tändstiftslock
17	■ Chokereglage
18	■ Primer

## 126 L, 130 L, 140 L (07)

Nr.	Komponent
1	Trådhuvid
2	Vinkelväxel
3	Skyddsplatta med tråдавskärare
4	Skaft
5	"Loop"-handtag
6	Kombihandtag med:
7	<ul style="list-style-type: none"> <li>■ Strömbrytare för motor (START/STOPP)</li> </ul>
8	<ul style="list-style-type: none"> <li>■ Spärknapp</li> </ul>
9	<ul style="list-style-type: none"> <li>■ Gasreglage</li> </ul>
10	Motorblock med:
11	<ul style="list-style-type: none"> <li>■ Luftfilterhus</li> </ul>
12	<ul style="list-style-type: none"> <li>■ Luftfilterskruv</li> </ul>
13	<ul style="list-style-type: none"> <li>■ Primer</li> </ul>
14	<ul style="list-style-type: none"> <li>■ Bränsletank</li> </ul>
15	<ul style="list-style-type: none"> <li>■ Lock till bränsletanken</li> </ul>
16	<ul style="list-style-type: none"> <li>■ Chokereglage</li> </ul>
17	<ul style="list-style-type: none"> <li>■ Starthandtag</li> </ul>
18	<ul style="list-style-type: none"> <li>■ Tändstiftslock</li> </ul>

### 2.8 Godkända skärverktyg

Endast original-skärverktyg från tillverkaren som anges här får användas:

- Trådhuvid Fast and Easy Semiprofi 115 mm: Artikelnummer 127619
- Trådhuvid Fast and Easy Profi 130 mm: Artikelnummer 127620
- Knivblad med 3 tänder: Artikelnummer 112906

**⚠ FARA! Livsfara av skärverktyg!** Ej godkända skärverktyg (t.ex. skärverktyg av flera metalldelar med svängkedjor och slätterknivar) samt skadade skärverktyg (t.ex. med sprickor eller avflagningar) kan leda till mycket allvarliga personskador eller dödsolyckor.

- Använd endast godkända original-skärverktyg från tillverkaren.
- Byt omgående ut skadade skärverktyg.

Användning av ej godkända skärverktyg betraktas inte som ändamålsenlig användning (se Kapitel 2.1 "Ändamålsenlig användning", sida 251)!

## 3 SÄKERHETSANVISNINGAR

**⚠ OBSERVERA! Risk för hörselskador.** Maskinen avger ett starkt buller under drift. Detta buller kan orsaka hörselskador för den som använder maskinen liksom för människor och djur som vistas i närheten under drift.

- Bär därför alltid hörselskydd under arbetet.
- Se till att upprätthålla ett säkerhetsavstånd och stäng av maskinen när människor eller djur kommer i dess närhet.

**ℹ ANMÄRKNING** Se till att bli väl förtrogen med hanteringen av maskinen. Notera i synnerhet hur man ögonblickligen kan stänga av maskinen.

### 3.1 Användare

- Ungdomar under 16 år eller personer som inte är förtrogna med bruksanvisningen får inte använda redskapet. Beakta gällande säkerhetsföreskrifter om lägsta ålder för användare.
- Om det är första gången du arbetar med en maskin som denna: Låt gärna säljaren eller annan fackman förklara hur man ska umgås med maskinen. Eller gå en kurs.
- Den som arbetar med maskinen måste vara utvilad, och ha god fysiskt och mental hälsa. Den som av hälsoskäl ska undvika större ansträngningar bör rådfråga läkare om lämpligheten att arbeta med denna maskin.
- Använd inte redskapet om du är påverkad av alkohol, droger eller medicin.

### 3.2 Personlig skyddsutrustning

- Använd korrekta kläder och skyddsutrustning för att undvika skador på huvud och övriga kroppsdelar samt hörselskador.
- Kläderna måste vara ändamålsenliga (åtsittande) och får inte utgöra ett hinder.
- Den personliga skyddsutrustningen består av:
  - Hörselskydd (t.ex. hörselkåpor), i synnerhet om arbetet vara längre än 2,5 timmar
  - Skyddsglasögon
  - Fasta arbetshandskar som skyddar mot vibrationer och slag
  - Säkerhetsskor med halksäker sula och stålhätta

### 3.3 Säkerhet på arbetsplatsen

- Kör maskinen enbart ute i det fria och aldrig i stängda utrymmen.
- Arbeta endast i dagsljus eller i mycket starkt konstgjort ljus.
- Före arbetet ska farliga föremål som grenar, glasbitar, vassa objekt, metallbetar eller stenar avlägsnas från gräsmattan.
- Se i alla lägen till att ha bra fotfäste. Undvik mark som är fuktig och hal.
- Rör dig försiktigt och långsamt under arbetet. Spring inte. Se upp för eventuella hinder.

### 3.4 Maskinsäkerhet

- Använd enbart maskinen under följande förutsättningar:
  - Maskinen är inte nedsmutsad, i synnerhet inte av bensin eller olja.
  - Maskinen har inga skador, i synnerhet inte på skyddsgallret.
  - Alla manöverelement fungerar korrekt.
  - Alla nödvändiga tillbehörskomponenter för aktuell drift måste vara monterade på maskinen.
- Överbelasta inte redskapet. Den är enbart avsedd lättare arbete på privat område. Överbelastning kan leda till skador på maskinen.
- Blockera under drift aldrig insugs- eller ventilationsgallret; detta kan leda till överhettning av motorn.
- Stäng omedelbart av maskinen om motorn börjar vibrera kraftigt. I sådant fall föreligger ett fel på maskinen.
- Använd aldrig maskinen med nedslitna eller defekta komponenter. Ersätt utslitna eller defekta komponenter med originalreservdelar från tillverkaren. Om redskapet används med utslitna eller defekta komponenter kan inga garantianspråk ställas på tillverkaren.

### 3.5 Säkerhet för människor, djur och egendom

- Använd endast maskinen för avsett ändamål. Annan användning kan leda till såväl personskador som skador på föremål.
- Starta endast maskinen om ingen annan finns på arbetsområdet, vare sig djur eller människa.
- Se till att upprätthålla ett säkerhetsavstånd och stäng av maskinen när människor eller djur kommer i dess närhet.

- Rikta aldrig avgasstrålen från motorn på människor och djur eller mot lättantändliga produkter och föremål.
- Rör aldrig vid insugs- eller ventilationsgallret när motorn är igång. Roterande motorkomponenter kan orsaka personskador.
- Stäng alltid av maskinen när den inte längre behövs, t.ex. vid byte av arbetsområde, vid underhålls- och servicearbeten, vid påfyllning av bensin-oljeblandningen.
- Vid olyckstillbud måste maskinen genast stängas av för att undvika att ytterligare kroppsskador eller skador på egendom uppstår.
- Använd aldrig maskinen med nedslitna eller defekta komponenter. Nedslitna och defekta komponenter kan orsaka allvarliga personskador.
- Förvara maskinen utom räckhåll för barn.

### 3.6 Vibrationsbelastning

- Fara p.g.a. vibration  
Det faktiska vibrationsemissionsvärdet när maskinen används kan avvika från tillverkarens angivna värde. Beakta följande inverkan faktorer före resp. under användningen:
  - Används maskinen för avsett ändamål?
  - Skärs eller bearbetas materialet på rätt sätt?
  - Är maskinen i gott skick?
  - Är skärverktyget tillräckligt vasst och är rätt verktyg monterat?
  - Är handtag och i förekommande fall vibrationshandtag monterade och fast angjorda vid maskinen?
- Använd endast redskapet med det varvtal för förbränningsmotorn som krävs för respektive arbete. Undvik att använda maximalt varvtal för att på så sätt förebygga buller och vibrationer.
- Felaktigt underhåll samt felaktig hantering av redskapet kan leda till högre buller och allvarligare vibrationer. Detta kan leda till hälsoproblem. Stäng i sådana fall omedelbart av redskapet och lämna in den till en auktoriserad serviceverkstad för reparation.
- Belastningen av vibration är beroende av arbetsuppgifterna och hur redskapet används. Gör en uppskattning av belastningsgraden och ta raster därefter. Därigenom minskas vi-

brationsbelastningen över hela arbetstiden avsevärt.

- Längre tids arbete med redskapet kan leda till cirkulationsbesvär för användaren, s k "vita fingrar". Till förebyggande av sådana besvär bör man alltid bära arbetshandskar och hålla händerna varma. Skulle man upptäcka symptom på "vita fingrar" ska man omgående uppsöka läkare. Till symptomen hör: känslolöshet, reducerad känsel, ilningar, klåda, smärtor, förminskad muskelstyrka, förändring av hudens färg och tillstånd. Normalt uppträder dessa symptom först på fingrar, händer och märks på pulsen. Faran är särskilt stor vid lägre utomhustemperaturer (under 10 °C).
- Ta längre pauser under arbetsdagen för få vila från buller och vibrationer. Planera arbetet så att användning av redskapet som ger särskilt kraftiga vibrationer fördelas över flera arbetsdagar.
- Om du känner obehag eller noterar färgförändringar i huden ska du genast avbryta arbetet med redskapet. Lägg in regelbundna vilopauser under arbetet. Utan tillräckliga pauser under arbetet kan lätt hand-arm-vibrationssyndrom uppstå.
- Sök alltid minimera riskerna med att utsätta sig för vibrationer. Sköt redskapet i enlighet med anvisningarna i bruksanvisningen.
- Om redskapet används ofta ska du kontakta din återförsäljare om antivibrationstillbehör (t.ex. handtag).
- Skapa en arbetsplan som begränsar exponeringen för vibrationer.

### 3.7 Hantering av bensin och olja

- Explosions- och brandfara: Utträngande bensin-luftblandning kan skapa en explosionsfarlig atmosfär. Vid felaktig hantering av bränsle kan snabbantändning, explosion och brand leda till svåra personskador och t.o.m. dödsfall. Observera:
  - Rök inte under hantering av bensin.
  - Hantera bensinen enbart ute i det fria och aldrig i stängda utrymmen.
  - Beakta ovillkorligen de förhållningsregler som anges nedan.
- Transportera och lagra endast bensin och olja i godkända behållare. Förvara bensin och olja oåtkomligt för barn.
- För att undvika förorening av marken (miljöskydd), var noga med att inte bensin eller olja

släpps ut i jorden. Använd alltid tratt vid tankning av redskapet.

- Tanka aldrig redskapet i stängda utrymmen. På golvet kan det bildas ansamlingar av bränsleångor som kan leda till snabbantändning eller explosion.
- Torka omgående av eventuell bensin från redskapet och samla upp från marken. Låt textilier som har sugit upp bensin ligga och torka på en välventilerad plats innan du kasserar dem. De kan annars självantända.
- Läckande bensin avger bensinångor. Starta därför aldrig motorn på läckage-platsen utan minst 3 m bort.
- Undvik hudkontakt med mineraloljeprodukter. Andas inte in bränsleångor. Använd alltid skyddshandskar vid tankning. Byt och tvätta skyddskläderna med jämna mellanrum.
- Se till att du inte får bensin på kläderna. Skulle det hända, byt kläder omedelbart.
- Tanka aldrig redskapet när motorn är igång eller om den är varm.

## 4 MONTERING

**⚠ WARNING! Risker till följd av ofullständig montering!** Drift av ofullständigt monterad maskin/redskap kan leda till allvarliga personskador.

- Använd endast maskinen/redskapet fullständigt monterat!
- Kontrollera alla säkerhets- och skyddsanordningar vad gäller befintlighet och funktion innan start!

**⚠ WARNING! Risk för personskador pga komponenter som lossnar.** Komponenter på maskinen som lossnar under arbetet kan orsaka allvarliga personskador.

- Se alltid till att fästa skärverktygen så att de inte kan lossna under arbetet.

### 4.1 Montering röjsåg

#### 4.1.1 Montera trådhuvidet (10)

1. Stick på medbringarskivan (10/1) på vinkelväxelns styrdorn (10/2).
2. Sätt i insexnyckeln (10/3) i medbringarskivans borrhål (10/1) för låsning.
3. Skruva på trådhuvidet (10/4) på vinkelväxel och dra åt.

**Anmärkning:** Vänstergänga! Dra åt trådspolen i motsols riktning!

#### 4.1.2 Byta skärtråd (11)

1. Vrid vridknappen (11/1) så att pilarna (11/2, 11/3) ligger i linje.
2. Skjut in skärtråden i öppningen (11/4) så långt att den är lika lång på båda sidor om tråd huvudet.
3. Vrid in skärtråden i tråd huvudet: Vrid vridknappen (11/1) enligt pilarna (11/5) tills skärtråden sticker ut ca. 10 cm ur tråd huvudet i båda sidor.

#### 4.1.3 Montera knivbladet (04)

**⚠ VARNING! Fara för allvarliga personskador!** Om en fjäderplatta (04/5) blivit lös kan knivbladet lossa vid drift och orsaka allvarliga personskador.

■ Medlevererad sprint (04/8) måste monteras.

1. Lägg ner röjsågen så att skärhuvudet pekar uppåt.
2. Stick på medbringarskivan (04/1) på vinkelväxels styrdorn (04/2).
3. Lägg knivbladet (04/3) på medbringarskivan (04/1) så att knivbladets hål hamnar exakt på medbringarskivans styrcirkel.
4. Sätt flänsen (04/4) på knivbladet (04/3) med den platta sidan mot skärkniven.
5. Sätt på solfjäderplattan (04/5).
6. Skruva fast fästmuttern (04/6) på styrtappen (04/2). Sätt in insexnyckeln (04/7) i de därför avsedda hålen och dra åt med tändstiftsnyckeln.  
**Anmärkning:** Vänstergånga!
7. Säkra fästmuttern (04/6) med sprinten (04/8).

#### 4.1.4 Montera skyddsplattan (12)

1. Lägg 2 metallblad (12/1) under skyddsplattan (12/2).
2. Skruva fast i handtaget (12/4) med 4 skruvar M5x16 (12/3).
3. Tryck in haken (12/5) i skärlisten tills den fastnar.

#### 4.1.5 Montera "Loop"-handtag 126/130/140 L (08)

1. Lägg gummimanschetten (08/1) över skaftet (08/2).
2. Lägg "Loop"-handtaget (08/3) uppifrån och handtagshållaren (08/4) nedifrån kring gummimanschetten.
3. Sätt in en insexskruv (08/5) uppifrån och en mutter (08/6) underifrån och skruva sedan samman dem löst. Upprepa detta arbetssteg med övriga insexskruvar och muttrar.

4. Dra åt alla insexkantskruvar.

#### 4.1.6 Montera "Bike"-handtag 126/130 B (02, 03)

1. Lägg gummimanschetten (02/1) över skaftet.
2. Skruva fast den undre lagerskålen (02/3) och handtagshållarna (02/4) över gummimanschetten (02/1) med de fyra insexskruvarna (02/2).
3. Lägg Bike-handtag (02/5) i handtagshållarna (02/4).
4. Fäst den undre lagerskålen (02/6) på handtagshållarna (02/4) med de fyra insexskruvarna (02/7).
5. Justera Bike-handtaget så att avstånd A är mindre än avstånd B (03/A, 03/B).

**Anmärkning:** Med Bike-handtaget styr du alltid röjsågen till höger om kroppen. De båda avstånden är då korrekt när mitten av skärhuvudet stämmer överens med kroppsmitten.

#### 4.1.7 Montera "Bike"-handtaget 140 B (02)

1. Lägg fjädern (02/1) i hållaren i skaftet.
2. Sätt den undre lagerskålen (02/2) på fjädern.
3. Lägg handtagsstängens (02/3) markerade (räfflade) område i handtagshållarens undre lagerskål (02/2). Den övre lagerskålen (02/4) måste haka in i den undre lagerskålen (02/2).
4. Fäst den övre lagerskålen (02/4) på den undre lagerskålen (02/2) med låsskruven (02/5).  
**Anmärkning:** Hållarens säte kan förskjutas individuellt på skaftet.
5. Dra åt låsskruven (02/5) hårt.

#### 4.1.8 Montera "Bike"-handtaget 151 B (02, 03)

1. Lossa handtagshållarens tre insexskruvar och ta av handtagshållarens övre lagerskål.
2. Lägg in "Bike"-handtaget i den undre lagerskålen.
3. Sätt fast den övre lagerskålen på den undre lagerskålen med de tre insexskruvarna.
4. Justera Bike-handtaget så att avstånd A är mindre än avstånd B (03/A, 03/B).

**Anmärkning:** Med Bike-handtaget styr du alltid röjsågen till höger om kroppen. De båda avstånden är då korrekt när mitten av skärhuvudet stämmer överens med kroppsmitten.

#### 4.1.9 Sätta på bärsele 126 B/126 L/130 B/130 L/140 B/140 L/151 B (06)

Se bild (06).



## 5 START

**I ANMÄRKNING** Kontrollera maskinen avseende skador varje dag innan den tas i drift, om den har fallit ned eller om den utsatts för andra slag. Lämna ev. in maskinen för reparation innan den tas i drift.

### 5.1 Tillblandning av bensin och olja och påfyllning

**OBS! Risk för motorskador.** Om ren bensin används leder detta till skador på motorn och gör att den blir defekt. Sådan användning leder till skador som inte täcks av tillverkarens garanti.

- Se till att motorn endast drivs med en bensin-oljeblandning med rätt proportioner.

#### Blanda bensin och olja

Till 2-taktsmotorn behöver man:

- Obrukad, blyfri bensin med oktantal på minst 90. Bensin som lagrats längre än 2 månader är obrukbar och orsakar avlagringar och funktionsstörningar i motorn.

- Högvärdig syntetisk olja för 2-taktsmotorer

Gör en bensin-oljeblandning med 50:1 av dessa båda beståndsdelar:

Blandningsförhållande	Bensin [liter]	2-taktsolja [milliliter]
50 delar bensin: 1 del 2-taktsolja	1 l	20 ml
	3 l	60 ml
	5 l	100 ml

1. Fyll på bensin och 2-taktsolja i en bränsleblandningsflaska (mängderna anges i tabellen, beroende på storleken av blandningsflaskan).
2. Stäng till bränsleblandningsflaskan och skaka den kraftigt flera gånger så att bensin och olja blandas väl.

#### Påfyllning av bensin-oljeblandningen (14)

1. Placera maskinen på ett jämnt och stabilt underlag. Locket (14/1) till bränsletanken måste peka uppåt.
2. Torka av locket (14/1) till bränsletanken, bränsletanken (14/2) och angränsande delar av maskinen så att ingen smuts kan komma in i bränsletanken när bensin-oljeblandningen fylls på.
3. Öppna långsamt locket till bränsletanken så att trycket från bensin-luftblandningen i

bränsletanken kan släppas ut långsamt. Låt locket hänga ned på bränsletanken.

4. Sätt i en tratt (14/3) i påfyllningsöppningen (14/4) på bränsletanken.
5. Fyll på den förberedda bensin-oljeblandningen från bränsleblandningsflaskan (14/5) i bränsletanken upp till påfyllningsrörets underkant. Fyll inte på över denna nivå.
6. Ta av tratten och dra åt locket handfast.
7. Torka omgående av eventuellt utspild bensin-oljeblandning från maskinen och eller från underlaget.

## 6 ANVÄNDNING

### 6.1 Förberedelse



#### Innan du startar

- Lägg röjsågen plant och utan hinder på marken. Skärverktyget får inte röra vid några föremål och inte heller röra vid marken.

#### Medan du startar

- Stå inte på skaffet eftersom det annars finns risk för att det skadas. Dessutom kan den ingående vinkelväxeln skadas.
- Stå stadigt och håll fast röjsågen ordentligt vid husflänsen.

#### Lägen för chokereglaget

	
CHOKE	RUN

#### Kallstart

När motorn kall, dvs den inte varit igång på mer än 5 minuter startar man den med kallstart.

#### Varmstart

Om motorn fortfarande är driftsvarm, dvs enbart varit avstängd en kortare stund, startar man den med varmstart. I detta fall används inte choke.

### 6.2 Starta och stoppa motor (05, 09)

**I ANMÄRKNING** Med funktionen "Ready to Start" står strömbrytaren alltid i läget PÅ. Skjut strömbrytaren till läget AV får att stoppa maskinen. Efter manövrering av brytaren återvänder denna automatiskt till läget PÅ.

**f ANMÄRKNING** **Automatisk återställning av chokereglaget.** I fall av en omedelbar motorstart återställs chokereglaget automatiskt till läget RUN när gasreglaget aktiveras.

### Kallstart

1. Vrid chokereglaget (05/4, 09/4) till läget CHOKE.
2. Tryck in primern (05/5, 09/5) ca 7 till 10 ggr kort och kraftigt.
3. **Starta motorn:**
  - Tryck ned maskinen/redskapet mot marken med en hand.
  - Dra med den andra handen i starthandtaget (05/6, 09/6), först försiktigt och långsamt tills ett motstånd känns av och sedan snabbt och beslutsamt uppåt tills återigen ett motstånd känns av (ca 1 armlängd).
  - Låt startsnöret dras igen men släpp inte starthandtaget.
  - Upprepa föregående steg flera gånger till motorn stannar eller stannar.
  - Vrid chokereglaget (05/4, 09/4) till läget RUN.
  - Tryck ned maskinen/redskapet mot marken med en hand.
  - Dra med den andra handen i starthandtaget (05/6, 09/6), först försiktigt och långsamt tills ett motstånd känns av och sedan snabbt och beslutsamt uppåt tills återigen ett motstånd känns av (ca 1 armlängd).
  - Låt startsnöret dras igen men släpp inte starthandtaget.
  - Upprepa detta arbetssteg flera gånger tills motorn startar och därefter fortsätter att köra.
4. Låt motorn varmköra i ett par minuter.

### Varmstart

Om motorn fortfarande är driftsvarm, dvs enbart varit avstängd en kortare stund, startar man den med varmstart. I detta fall används inte choke.

1. (Tillval) Vrid chokereglaget (05/4, 09/4) till läget CHOKE och genast tillbaka till läget RUN. Automatisk halvgas är inställt.
  - Tryck ned maskinen/redskapet mot marken med en hand.
  - Dra med den andra handen i starthandtaget (05/6, 09/6), först försiktigt och långsamt tills ett motstånd känns av och se-

dan snabbt och beslutsamt uppåt tills återigen ett motstånd känns av (ca 1 armlängd).

- Låt startsnöret dras igen men släpp inte starthandtaget.
- Upprepa detta arbetssteg flera gånger tills motorn startar och därefter fortsätter att köra.

Motorn kör på tomgång.

**Anmärkning:** Tryck in gasreglaget igen om motorn inte längre kör stabilt.

### Stänga av motorn

1. Lossa gasreglaget (05/2, 09/3) och låt motorn gå på tomgång.
2. Sätt strömbrytaren (05/1, 09/1) i läget STOPP och håll kvar den i några sekunder.
3. Vänta tills skärverktyget har stannat.

### 6.3 Förlänga trimmertråden under pågående drift (13)

Skärtråden kortas hela tiden av under drift och slits ut.

1. Låt motorn köra på full gas.
2. Stöt ner (13/a) trådhubudet (13/1) lätt mot gräsmattan med jämna mellanrum. Ny skärtråd matas fram från trådspolen samtidigt som den förbrukade tråden skärs av med trädavskäraren (13/2).

## 7 ARBETSBETEENDE OCH ARBETSTEKNIK

- Se till att du alltid står stadigt.
- Arbeta aldrig på hala kullar eller i sluttningar.
- När du arbetar på sluttningar ska du alltid stå lägre än skärverktyget.
- Låt alltid motorn köra i det högre varvtalsområdet när du trimmar och klipper. Detta ger de bästa resultaten med röjsågen.

### Om trimmertråden är blockerad

Vid högt gräs eller sly finns det risk för att trimmertråden blockeras.

- Undvik blockering: Trimma ned högt gräs stegvis. Börja alltid uppfifrån och arbeta nedåt.
- Vid en blockering: Stäng genast av motorn och lyft upp maskinen så att motorn inte skadas.

### 7.1 Trimning

- Håll maskinen på avstånd från ömtåliga växter.

## Låg trimning

- För skärhuvudet med lätt lutning framåt så att trimmertråden trimmar strax över marken.
- Trimma alltid bort från dig själv.

## Trimma vid staket och fundament

- För maskinen försiktigt och långsamt framåt så att trimmertråden inte rör vid fasta föremål.

**I ANMÄRKNING** Trimning längs med stenvmur, fundament, staket och träd leder till högre slitage på trimmertråden.

## Trimma runt om trädstammar

- Trimma försiktigt och långsamt runt om trädstammen så att tråden inte rör vid barken.
- Trimma från höger till vänster runt om trädstammen.
- Trimma bort gräs och ogräs med spetsen av trimmertråden och luta skärhuvudet lätt framåt.

## 7.2 Gräsklippning

- Pendla skärhuvudet i en jämn, vågrät och bågformad rörelse fram och tillbaka.
- Se till att skärhuvudet alltid är parallellt mot marken.
- Högt gräs måste trimmas ned i flera etapper. Börja alltid uppfifrån och arbeta nedåt.
- Maskinen skär som bäst när den går med hög hastighet. Undvik därför att skära i högt gräs vilket överbelastar maskinen.
- Luta skärhuvudet med 30° vinkel åt höger för att skära gräset med spetsen av trimmertråden. Gå långsamt framåt.
- Arbeta aldrig med maskinen direkt mot hårda föremål som väggar utan trimma istället längs med dem. Därmed kan trimmertråden skonas.

## 8 UNDERHÅLL OCH SKÖTSEL

**⚠ FARA! Livsfara vid felaktigt underhåll.** Underhållsarbeten som genomförs av okvalificerade personer samt användning av ej godkända reservdelar kan leda till allvarliga personskador eller dödsolyckor under drift.

- Demontera inga säkerhetsanordningar och ta dem inte ur funktion.
- Använd endast godkända original-reservdelar.
- Genomför regelbundet lämpligt underhåll för att säkerställa att maskinen befinner sig i ett funktionsdugligt och rent skick.

**⚠ OBSERVERA! Risk för personskador.** Vassa maskindelar och delar i rörelse kan orsaka personskador.

- Bär alltid skyddshandskar under underhåll, skötsel och rengöring!

Korrekt underhåll och skötsel är en nödvändighet för att säkra maskinens funktionsduglighet och säkerhet. Beakta följande punkter:

- Genomför endast underhålls- och servicearbeten om du har tillräcklig kunskap och har tillgång till rätt verktyg.
- Vänta tills motorn har svalnat.
- Ersätt enbart utslitna eller defekta komponenter med originalreservdelar från tillverkaren.
- Underhålls- och servicearbeten som inte beskrivs i denna bruksanvisning ska inte utföras av ägaren. Vänd dig i sådana fall istället till en auktoriserad serviceverkstad. Åtgärder i strid mot anvisningarna gör tillverkargarantin ogiltig.

Intervallerna för här angivna underhålls- och servicearbeten återfinns i underhållsschemat (se Kapitel 8.5 "Underhållsschema", sida 260).

Använd endast godkända skärverktyg (se Kapitel 2.8 "Godkända skärverktyg", sida 253)!

### 8.1 Rengöra/byta luffiltret (15)

**OBS! Risk för motorskador.** Om motorn användas utan luffilter leder detta till allvarliga motorskador.

- Använd aldrig maskinen utan luffilter.
- Rengör luffiltret regelbundet.
- Byt ut luffiltret om det har skadats.

1. Demontera luftfiltret:
    - Lossa på luftfilterskruven (15/1) tills luftfilterhusets lock (15/2) lossnar.
    - Dra av luftfilterhusets lock.
    - Dra av filtersvampen (15/3) från ramen (15/4).
  2. Rengör filtersvampen (15/3):
    - Tryck samman filtersvampen och tvätta den därefter med tvål och vatten. Använd aldrig bensin eller andra lösningsmedel!
    - Låt filtersvampen torka ordentligt tills den inte längre innehåller något vatten. Ett filter som är fuktigt kan leda till att motorn blir svår att starta.
  3. Torka ur luftfilterhuset noggrant med en trasa.
  4. Byt ut filtersvampen (15/3):
    - Byt ut filtersvampen när den inte längre är elastisk eller den börjar falla isär.
  5. Montera luftfiltret:
    - Sätt luftfiltret (15/3) på ramen (15/4).
    - Sätt på luftfilterhusets lock(15/2) och håll fast det.
    - Skruva in luftfilterskruven (15/1) tills luftfilterhusets lock sitter fast.
3. Kontrollera elektrodavståndet:
    - Kontrollera med ett bladmått (17/5) att elektrodavståndet (17/6) uppgår till 0,6 – 0,7 mm. Om detta inte är fallet ska man försiktigt trycka samman elektroderna eller dra isär dem.
  4. När specificerad livslängd uppnåtts eller om tändstiftet är defekt:
    - Byt ut tändstiftet mot ett nytt. Se till att använda specificerad typ av tändstift (se *Kapitel 13 "Tekniska data", sida 263*).
  5. Återmontera tändstiftet:
    - Se till att tätningsringen (17/7) sitter på tändstiftet.
    - Skruva in tändstiftet för hand och dra åt med tändstiftsnyckeln (åtdragningsmoment 12 – 15 Nm).
    - Tryck fast tändstiftskontakten igen.

## 8.2 Kontrollera/byta bränslefiltret (16)

Det filtlika bränslefiltret sitter i bränsletanken, instoppat i sughuvudet. När bränslefiltret har hårdnat, har blivit smutsigt eller satts igen kommer mindre mängd bensin till motorn. I sådana fall måste bränslefiltret bytas ut.

Vi rekommenderar att man låter en auktoriserad serviceverkstad utföra detta arbete.

## 8.3 Underhålla tändstiftet (17)

1. Demontera tändstiftet:
  - Dra av tändstiftskontakten (17/1).
  - Skruva ut tändstiftet (17/3) med tändstiftsnyckeln (17/2).
2. Inspektera tändstiftet:
  - Om tändstiftet är mörkbrunt: Motorn kör korrekt och tändstiftet är OK. Vid behov: Borsta rent tändstiftet försiktigt med en fin trådborste (17/4).

## 8.4 Slipa trådavskäraren (18)

1. Lossa fästskruvarna (18/1).
2. Sätt fast trådavskäraren (18/2) i ett skruvstäd och efterslipa med en fil. Fila endast i en riktning.
3. Fäst trådavskäraren på skyddsplattan (18/3) igen med fästskruvarna. Dra åt fästskruvarna hårt.

## 8.5 Underhållsplan

Följande arbeten får genomföras av användaren själv. Alla övriga underhålls-, service- och reparationsarbeten måste genomföras av en auktoriserad serviceverkstad.

**F ANMÄRKNING** Vid kraftig påfrestning och vid höga temperaturer kan det bli nödvändigt med kortare underhållsintervall än vad som anges i tabellen.

Åtgärd	en gång efter 5 drift-timmar	före varje användning	en gång i veckan	var 50:e drift-timme	var 100:e drift-timme	vid behov	före klippsäsongen, en gång om året	var 5:e år
<b>Förgasare</b>								
Kontrollera tomgången		X						
<b>Luftfilter</b>								
rengör		X						
byt ut						X		
<b>Tändstift</b>								
kontrollera elektrodavståndet, justera eventuellt				X				
byt ut					X	X		
<b>Kylluftsingång</b>								
rengör			X			X	X	
<b>Ljuddämpare</b>								
Visuell och fysisk kontroll		X						
<b>Bränsletank</b>								
rengör				X			X	
<b>Bränslefilter</b>								
byt ut								X
<b>Manöverelement</b>								
Strömbrytare, spärrknapp, gasreglage, startsnöre		X						
<b>Alla åtkomliga skruvar</b> (utom justeringsskruvar)								
efterdra	X					X	X	
<b>Hela maskinen</b>								
Visuell och fysisk kontroll		X						
rengör			X			X	X	

## 9 STÖRNINGSÅTGÄRDER

**I ANMÄRKNING** Vänd dig till vår kundtjänst vid fel som inte finns med i den här tabellen eller vid fel som du inte själv kan åtgärda.

### **⚠ OBSERVERA! Risk för personskador.**

Vassa maskindelar och delar i rörelse kan orsaka personskador.

- Bär alltid skyddshandskar under underhåll, skötsel och rengöring!
- Stäng av maskinen!

Störning	Orsak	Åtgärd
<b>Motorn startar inte eller är svårstartad.</b>	Felaktigt genomförd motorstart.	se <i>Kapitel 6.2 "Starta och stoppa motor"</i> , sida 257
	Smutsiga tändstift, eller med fel, eller felaktigt elektrodavstånd.	se <i>Kapitel 8.3 "Underhålla tändstiftet (17)"</i> , sida 260
	Luftfiltret är smutsigt.	Rengöra/byta luftfiltret (15)
	Bränslefiltret är slitet.	se <i>Kapitel 8.2 "Kontrollera/byta bränslefiltret (16)"</i> , sida 260
	felaktiga förgasarinställningar.	Kontakta en auktoriserad serviceverkstad.
<b>Motorn startar men motoreffekten är dålig.</b>	Chokereglaget står på CHOKE.	Skjut chokereglaget till RUN.
	Luftfiltret är smutsigt.	se <i>Kapitel 8.1 "Rengöra/byta luftfiltret (15)"</i> , sida 259
	Bränslefiltret är slitet.	se <i>Kapitel 8.2 "Kontrollera/byta bränslefiltret (16)"</i> , sida 260
	felaktiga förgasarinställningar.	Kontakta en auktoriserad serviceverkstad.
	Smutsiga tändstift, eller med fel, eller felaktigt elektrodavstånd.	se <i>Kapitel 8.3 "Underhålla tändstiftet (17)"</i> , sida 260
<b>Motorn löper inte jämnt eller varvtalet ökar inte när man släpper på gasen.</b>	felaktiga förgasarinställningar.	Kontakta en auktoriserad serviceverkstad.
	Andelen olja i bensin-oljeblandningen är för hög.	Fyll på bensin-oljeblandning med rätt proportioner, se <i>Kapitel 5.1 "Tillblandning av bensin och olja och påfyllning"</i> , sida 257
<b>Motoravgaserna är rökiiga och ser blåaktiga ut.</b>	felaktiga förgasarinställningar.	Kontakta en auktoriserad serviceverkstad.
	Maskin-/motordelar har lossnat eller skadats.	<ol style="list-style-type: none"> <li>1. Stäng av motorn.</li> <li>2. Kontrollera att maskinen inte har skadats.</li> <li>3. Kontrollera tändstiftet, se <i>Kapitel 8.3 "Underhålla tändstift (17)"</i>, sida 260</li> <li>4. Kontakta en auktoriserad serviceverkstad.</li> </ol>

## 10 TRANSPORT

### Transportera maskinen mellan två arbetsytor

1. Stäng av motorn.
2. Sätt på transportskyddet på knivbladet.
3. Håll fast röjsågen ordentligt vid motorblocket och i handtaget.
4. Gå försiktigt till den andra arbetsytan. Utsätt inga personer och djur för fara.

### Transportera maskinen i fordon

1. Om möjligt: Låt motorn köra tills tanken är tom.
2. Stäng av motorn.
3. Sätt på transportskyddet på knivbladet.
4. Undvik att maskinen välter under transport och att bensin-oljeblandning läcker ut.
  - Lägg ned maskinen så att locket till bränsletanken pekar uppåt. Bränsletanken måste vara stängd.
  - Fixera maskinen på golvet resp. flaket.

## 11 FÖRVARING

Följande arbeten är nödvändiga för att undvika skador om maskinen/redskapet inte skall användas på mer än 2-3 månader:

1. Töm bränsletanken:
  - Låt motorn köra så länge tills den stannar av sig själv. På så sätt finns det ingen bensin-oljeblandningen kvar i bränsletank eller förgasare där avlagringar skulle kunna bildas.
2. Rengör maskinen/redskapet:
  - Torka av maskinen och tillbehörsdelarna med en trasa. Använd under inga villkor bensin eller andra rengöringsmedel.

## 13 TEKNISKA DATA

	126 B	126 L	130 B	130 L	140 B	140 L	151 B
Artikelnummer	127610	127611	127612	127613	127614	127615	127616
Torrsvikt	5,2 kg	4,9 kg	6,0 kg	5,5 kg	7,7 kg	7,2 kg	8,5 kg
Motortyp	Luftkyld 2-taktsmotor, 1 cylinder	Luftkyld 2-taktsmotor, 1 cylinder	Luftkyld 2-taktsmotor, 1 cylinder	Luftkyld 2-taktsmotor, 1 cylinder	Luftkyld 2-taktsmotor, 1 cylinder	Luftkyld 2-taktsmotor, 1 cylinder	Luftkyld 2-taktsmotor, 1 cylinder
■ Slagvolym	25,4 cm <sup>3</sup>	25,4 cm <sup>3</sup>	29,5 cm <sup>3</sup>	29,5 cm <sup>3</sup>	29,5 cm <sup>3</sup>	29,5 cm <sup>3</sup>	50,8 cm <sup>3</sup>
■ Maximal motor-effekt	0,8 kW/ 8000 min <sup>-1</sup>	0,8 kW/ 8000 min <sup>-1</sup>	0,9 kW/ 9500 min <sup>-1</sup>	0,9 kW/ 9500 min <sup>-1</sup>	1,5 kW/ 8500 min <sup>-1</sup>	1,5 kW/ 8500 min <sup>-1</sup>	1,9 kW/ 8500 min <sup>-1</sup>
■ Max. varvtal	12000 min <sup>-1</sup>	12000 min <sup>-1</sup>	12000 min <sup>-1</sup>	12000 min <sup>-1</sup>	11000 min <sup>-1</sup>	11000 min <sup>-1</sup>	11000 min <sup>-1</sup>

3. Olja in cylindern:
  - Avlägsna smuts från alla öppningar i maskinen (bl.a. kylöppningar för motorn).
  - Låt maskinen svalna helt.
  - Dra av tändstiftskontakten och skruva ur tändstiftet (se Kapitel 8.3 "Underhålla tändstift (17)", sida 260)
  - Droppa lite olja i tändstiftsöppningen.
  - Dra långsamt i starthandtaget så att kolven rör sig och oljan fördelas i cylindern.
  - Skruva in tändstiftet fast och sätt på tändstiftskontakten.
4. Sätt på transportskyddet på knivbladet.
5. Förvara maskinen/redskapet på så ett svalt och torrt ställe som möjligt.

**⚠ OBSERVERA! Risk för personskador.** Det finns risk för personskador om maskinen är tillgänglig för barn eller andra obehöriga under förvaringen.

- Förvara maskinen oåtkomlig för barn och obehöriga personer.

## 12 AVFALLSHANtering



- Bensin och motorolja ska inte läggas i soporna eller hällas i avloppet, utan hanteras med särskild återvinning!
- Innan redskapet kasseras måste bränsletanken och motoroljetanken tömmas!
- Förpackning, enhet och tillbehör är tillverkade av återvinningsbara material och ska avfallshandteras på motsvarande sätt.

	126 B	126 L	130 B	130 L	140 B	140 L	151 B
■ Tomgångsvarvtal	3200 (±200) min <sup>-1</sup>	3200 (±200) min <sup>-1</sup>	3200 (±200) min <sup>-1</sup>	3200 (±200) min <sup>-1</sup>	2800 (±280) min <sup>-1</sup>	2800 (±280) min <sup>-1</sup>	2800 (±280) min <sup>-1</sup>
■ Tändstift	L8RTC/ BPMR7A/ BPMR6A/ RCJ6Y	L8RTC/ BPMR7A/ BPMR6A/ RCJ6Y	L8RTC/ BPMR7A/ BPMR6A/ RCJ6Y	L8RTC/ BPMR7A/ BPMR6A/ RCJ6Y	L8RTC/ BPMR7A/ BPMR6A/ RCJ6Y	L8RTC/ BPMR7A/ BPMR6A/ RCJ6Y	L8RTC/ BPMR7A/ BPMR6A/ RCJ6Y
■ Tändning	elektronisk	elektronisk	elektronisk	elektronisk	elektronisk	elektronisk	elektronisk
■ Koppling	Centrifugal- koppling	Centrifugal- koppling	Centrifugal- koppling	Centrifugal- koppling	Centrifugal- koppling	Centrifugal- koppling	Centrifugal- koppling
■ Tankvolym (bensin)	0,65 l	0,65 l	0,65 l	0,65 l	0,78 l	0,78 l	0,78 l
■ Bensin	blyfri, minst 90 oktan	blyfri, minst 90 oktan	blyfri, minst 90 oktan	blyfri, minst 90 oktan	blyfri, minst 90 oktan	blyfri, minst 90 oktan	blyfri, minst 90 oktan
■ Olja	syntetisk, för 2-takts- motorer	syntetisk, för 2-takts- motorer	syntetisk, för 2-takts- motorer	syntetisk, för 2-takts- motorer	syntetisk, för 2-takts- motorer	syntetisk, för 2-takts- motorer	syntetisk, för 2-takts- motorer
■ Bränslebland- ning [bensin : 2-taktsolja]	50:1	50:1	50:1	50:1	50:1	50:1	50:1
Handtag	Bike-hand- tag	"Loop"- handtag	Bike-hand- tag	"Loop"- handtag	Bike-hand- tag	"Loop"- handtag	Bike-hand- tag
Snittbredd för trådspole (diame- ter)	415 mm	415 mm	415 mm	415 mm	415 mm	415 mm	415 mm
Diameter för trim- mertråd	2,5 mm	2,5 mm	2,5 mm	2,5 mm	2,5 mm	2,5 mm	2,5 mm
Knivbladets diame- ter	255 mm	255 mm	255 mm	255 mm	255 mm	255 mm	255 mm
Verktygets varvtal	max. 9000 (±500) min <sup>-1</sup>	max. 9000 (±500) min <sup>-1</sup>	max. 9000 (±500) min <sup>-1</sup>	max. 9000 (±500) min <sup>-1</sup>	max. 8000 (±500) min <sup>-1</sup>	max. 8000 (±500) min <sup>-1</sup>	max. 8000 (±500) min <sup>-1</sup>
Uppmätt ljudtrycksnivå L <sub>pA</sub> (enligt EN ISO 22868)							
Kniv	92,9 dB(A)	92,9 dB(A)	96,6 dB(A)	96,6 dB(A)	94,3 dB(A)	94,3 dB(A)	95,8 dB(A)
Trådhuvid	92,6 dB(A)	92,6 dB(A)	93,5 dB(A)	93,5 dB(A)	98,0 dB(A)	98,0 dB(A)	97,6 dB(A)
Mätosäkerhet	K = 3,0 dB(A)	K = 3,0 dB(A)	K = 3,0 dB(A)	K = 3,0 dB(A)	K = 3,0 dB(A)	K = 3,0 dB(A)	K = 3,0 dB(A)
Uppmätt ljudstyrka L <sub>wA</sub> (enligt EN ISO 22868)							
Kniv	107,1 dB(A)	107,1 dB(A)	107,8 dB(A)	107,8 dB(A)	109,1 dB(A)	109,1 dB(A)	111,7 dB(A)
Trådhuvid	106,5 dB(A)	106,5 dB(A)	108,0 dB(A)	108,0 dB(A)	111,8 dB(A)	111,8 dB(A)	113,9 dB(A)
Mätosäkerhet	K = 3,0 dB(A)	K = 3,0 dB(A)	K = 3,0 dB(A)	K = 3,0 dB(A)	K = 3,0 dB(A)	K = 3,0 dB(A)	K = 3,0 dB(A)



	126 B	126 L	130 B	130 L	140 B	140 L	151 B
Garanterad ljudeffekt	108,0 dB(A)	108,0 dB(A)	109,0 dB(A)	109,0 dB(A)	113,0 dB(A)	113,0 dB(A)	115,0 dB(A)
Uppmätt vibrations-nivå vid handtag (enligt EN ISO 22867)							
Kniv	9,1 m/s <sup>2</sup>	10,3 m/s <sup>2</sup>	4,42 m/s <sup>2</sup>	6,69 m/s <sup>2</sup>	5,8 m/s <sup>2</sup>	10,28 m/s <sup>2</sup>	7,82 m/s <sup>2</sup>
Trådhuvid	6,21 m/s <sup>2</sup>	8,34 m/s <sup>2</sup>	4,66 m/s <sup>2</sup>	5,0 m/s <sup>2</sup>	4,44 m/s <sup>2</sup>	7,96 m/s <sup>2</sup>	7,1 m/s <sup>2</sup>
Mätosäkerhet	K = 1,5 m/s <sup>2</sup>	K = 1,5 m/s <sup>2</sup>	K = 1,5 m/s <sup>2</sup>	K = 1,5 m/s <sup>2</sup>	K = 1,5 m/s <sup>2</sup>	K = 1,5 m/s <sup>2</sup>	K = 1,5 m/s <sup>2</sup>

## 14 TILLÄGGSINFORMATION FÖR CO<sub>2</sub>-VÄRDEN

Vi är, enligt artikel 43 avsnitt 4 i förordning (EU) 2016/1628, förpliktade att ställa fastställt CO<sub>2</sub>-värde inom ramen för EU typgodkännande till förfogande.

CO<sub>2</sub>-värden för Honda-motorer med EU typgodkännande finns offentliggjorda under <https://www.al-ko.com/shop/media/al-ko-engines/co2.pdf>.

Denna CO<sub>2</sub>-mätning är resultatet av tester av en representativ (grund-)motor för motortypen resp. motorserien i en fast testcykel under laboratorieförhållande och utgör ingen uttrycklig eller implikerad garanti för prestandan i en viss motor.

## 15 KUNDTJÄNST/SERVICE

För frågor om garanti, reparationer och reservdelar, kontakta närmaste AL-KO servicecenter. Kontaktinformation finns på internet: [www.al-ko.com/service-contacts](http://www.al-ko.com/service-contacts)

## 16 GARANTI

Eventuella material- eller tillverkningsfel på redskapet åtgärdas av oss under den lagstadgade garantitiden genom reparation eller ersättningsprodukt, efter vårt gottfinnande. Garantitiden bestäms av gällande lag i det land där redskapet köptes.

Vår garantiförsäkring gäller enbart om:

- Beakta denna bruksanvisning
- redskapet har hanterats korrekt
- originalreservdelar har använts

Garantin upphör att gälla vid:

- egenmäktiga reparationsförsök
- egenmäktiga tekniska förändringar
- ej avsedd användning

Garantin gäller inte för:

- lackskador som beror på normalt slitage
- Förslitningsdelar, som på reservdelsbladet är inramade xxxxxx (x)
- Förbränningsmotorer (här gäller resp. motortillverkares garantibestämmelser)

Garantitiden inleds i och med den första slutkundens köp av produkten. Datum på inköpskvittot gäller. Vänd er med detta garantidokument och kvittot till en återförsäljare eller närmaste auktoriserade kundtjänst. Köparens lagstadgade anspråk gentemot försäljaren berörs inte av denna förklaring.

**OVERSETTELSE AV DEN ORIGINALE BRUKSANVISNINGEN****Innhold**

1	Om denne bruksanvisningen .....	266	4.1.9	Legge på bæreselen 126 B/126 L/130 B/130 L/140 B/140 L/151 B (06).....	273
1.1	Symboler på tittelsiden .....	267	5	Igangsetting .....	273
1.2	Tegnforklaringer og signalord .....	267	5.1	Lage og fylle på bensin-olje-blanding .....	273
2	Produktbeskrivelse .....	267	6	Betjening .....	273
2.1	Tiltenkt bruk .....	267	6.1	Forberedelse .....	273
2.2	Mulig og påregnelig feil bruk .....	267	6.2	Starte/stoppe motoren (05, 09).....	274
2.3	Restfarer .....	267	6.3	Forleng klippetråden under drift (13) .....	274
2.4	Sikkerhets- og beskyttelsesanordninger .....	267	7	Arbeidsfremtreden og arbeidsteknikk.....	274
2.5	Symboler på maskinen .....	268	7.1	Trimming.....	275
2.6	Leveransens omfang .....	268	7.2	Klippe.....	275
2.7	Produktoversikt (01, 07) .....	268	8	Vedlikehold og pleie .....	275
2.8	Tillatte skjæreverktøy .....	269	8.1	Rengjøre/skifte luftfilter (15) .....	275
3	Sikkerhetsanvisninger.....	269	8.2	Kontrollere/skifte ut drivstoffilteret (16) .....	276
3.1	Operatør .....	269	8.3	Vedlikehold av tennplugg (17) .....	276
3.2	Personlig verneutstyr .....	269	8.4	Kvesse trådkutter (18) .....	276
3.3	Sikkerhet på arbeidsplassen .....	270	8.5	Vedlikeholdsplan .....	276
3.4	Maskinsikkerhet .....	270	9	Feilsøking .....	278
3.5	Sikkerhet for personer, dyr og eiendom .....	270	10	Transport .....	279
3.6	Vibrasjonsbelastning .....	270	11	Oppbevaring .....	279
3.7	Omgang med bensin og olje .....	271	12	Avhending .....	279
4	Montering .....	271	13	Tekniske data .....	280
4.1	Montering av den motordrevne buskrydderen .....	272	14	Tilleggsinformasjon for CO <sub>2</sub> -verdier.....	281
4.1.1	Montere trådhode (10).....	272	15	Kundeservice/service .....	281
4.1.2	Skifte ut klippetråden (11).....	272	16	Garanti.....	282
4.1.3	Montere knivbladet (04).....	272	<b>1</b>	<b>OM DENNE BRUKSANVISNINGEN</b>	
4.1.4	Montere skjold (12).....	272	■	Den tyske versjonen er den originale bruksanvisningen. Alle andre språkutgaver er oversettelse av den originale bruksanvisningen.	
4.1.5	Montere "Loop"-håndtak 126/130/140 L (08) .....	272	■	Oppbevar bruksanvisningen alltid slik at du kan slå opp i den når du trenger informasjon om maskinen.	
4.1.6	Montere "Bike"-håndtak 126/130 B (02, 03).....	272	■	Gi maskinen bare videre til andre personer sammen med denne bruksanvisningen.	
4.1.7	Montere "Bike"-håndtak 140 B (02) .....	272			
4.1.8	Montere "Bike"-håndtak 151 B (02, 03) .....	273			

- Les og følg sikkerhets- og varselhenvisingene i denne bruksanvisningen.

### 1.1 Symboler på tittelsiden

Symbol	Betydning
	Les grundig gjennom bruksanvisningen før oppstart. Dette er forutsetningen for sikkert arbeid og feilfri håndtering.
	Bruksanvisning
	Ikke bruk det bensindrevne apparatet i nærheten av åpen ild eller varmekilder.

### 1.2 Tegnforklaringer og signalord

**⚠ FARE!** Viser til en umiddelbart farlig situasjon som fører til død eller alvorlige personskader hvis den ikke unngås.

**⚠ ADVARSEL!** Viser til en potensielt farlig situasjon som kan føre til død eller alvorlige personskader hvis den ikke unngås.

**⚠ FORSIKTIG!** Viser til en potensielt farlig situasjon som kan føre til mindre eller moderate personskader hvis den ikke unngås.

**⚠ ADVARSEL!** Viser til en potensielt farlig situasjon som kan føre til materielle skader hvis den ikke unngås.

**i MERK** Spesiell informasjon for bedre forståelighet og håndtering.

## 2 PRODUKTBEKRIVELSE

### 2.1 Tiltentk bruk

Den motordrevne buskrydderen brukes til kutting av mykt gress og liknende vekster. Den motordrevne buskrydderen må da føres parallelt med bakken.

Den motordrevne buskrydderen fås i to varianter, følg trinnene i veiledningen som passer til ditt apparat:

- 126 B, 130 B, 140 B, 151 B: Motordrevet buskrydder med "Bike"-håndtak
- 126 L, 130 L, 140 L: Motordrevet buskrydder med "Loop"-håndtak

Det må bare arbeides med apparatet når det er fullstendig montert.

Dette apparatet er utelukkende beregnet for bruk på privat område. Enhver annen anvendelse, så vel som ikke godkjent om- og påbygging, anses upassende, og har til følge at garantien ikke lenger gjelder, at samsvaret (CE-tegnet) går tapt, samt at produsenten fraskriver seg ethvert ansvar for skader som påføres brukeren eller tredjepart.

### 2.2 Mulig og påregnelig feil bruk

- Du må ikke beskjære busker, hekker, trær eller blomster.
- Ikke løft apparatet opp fra bakken under bruk.
- Bruk ikke andre enn de originale skjæreverktøyene fra produsenten (se *Kapittel 2.8 "Godkjente skjæreverktøy"*, side 269).

### 2.3 Restfarer

Også ved forskriftsmessig bruk av maskinen finnes det en viss restfare som ikke kan utelukkes. Som følge av maskinens type og konstruksjon kan følgende potensielle farer avledes alt etter bruk:

- Utslyngning av kuttmaterialer, jord og små steiner
- Utslyngning av avkuttete deler av klippetråden
- Innånding av kuttmaterialepartikler når det ikke brukes åndedrettsvern.
- Hørselsskader når det ikke brukes hørselsvern.
- Kuttskader ved å gripe inn i den roterende klippetråden eller knivbladet.

### 2.4 Sikkerhets- og beskyttelsesordninger

**⚠ ADVARSEL! Fare for personskader.** Defekte sikkerhets- og beskyttelsesordninger som er satt ut av kraft kan forårsake alvorlige skader.

- Sørg for å få reparert defekte sikkerhets- og beskyttelsesordninger.
- Aldri sett sikkerhets- og beskyttelsesordninger ut av funksjon.

### Nødstans

I nødstilfelle kan du slå motoren av med på-/avknappen.

## Skjold



Skjoldet beskytter brukeren mot kontakt med den roterende klippetråden og gjenstander som slyn- ges bort.

### "Loop"-håndtak med avstandsholder

"Loop"-håndtaket garanterer at føttene til bruke- ren ikke kommer i nærheten av den roterende klippetråden.

## 2.5 Symboler på maskinen

Symbol	Betydning
	Vær spesielt forsiktig ved håndte- ring!
	Les bruksanvisningen før driften settes i gang!
	Bruk hjelm, hørselsvern og verne- briller!
	Bruk solid skotøy!
	Bruk vernehansker!
	Fare pga. gjenstander som kastes ut!
	Avstanden mellom apparat og til- skuere må være minst 15 m i hele omkretsen rundt brukeren.
	Fare pga. etterløp.
	Den motordrevne buskrydderen må ikke brukes med et sagblad!

Symbol	Betydning
	Varme overflater. Ikke ta på dem!
	Brannfare! Vær spesielt forsiktig ved håndtering av bensin!

## 2.6 Leveransens omfang

Leveransens omfang omfatter posisjonene som her ramses opp. Sjekk om alle posisjonene er omfattet:

- sekskantnøkkel
- Tennpluggnøkkel
- Splint (04/ 8)
- unbrakoskruer
- 3-tenners knivblad
- Trådhode Fast and Easy, inklusive trådspole
- Drivstoffblandingsflaske
- Bæresele

## 2.7 Produktoversikt (01, 07)

### 126 B, 130 B, 140 B, 151 B (01)

Nr.	Komponent
1	Trådhode
2	Vinkelgir
3	Skjold med trådskjærer
4	"Bike"-håndtak
5	Skaft
6	Kombihåndtak med:
7	■ På/av-knapp for motor (START/ STOPP)
8	■ Sperreknapp
9	■ Gasshendel
10	Motorblokk med:
11	■ Luftfilterhus
12	■ Luftfilterskrue
13	■ Drivstofftank
14	■ Lokk til drivstofftanken
15	■ Starthåndtak

Nr.	Komponent
16	■ Tennplugghette
17	■ Chokehendel
18	■ Primer

### 126 L, 130 L, 140 L (07)

Nr.	Komponent
1	Trådhode
2	Vinkelgir
3	Skjold med trådskjærer
4	Skaft
5	"Loop"-håndtak
6	Kombihåndtak med:
7	■ På/av-knapp for motor (START/STOPP)
8	■ Sperreknapp
9	■ Gasshendel
10	Motorblokk med:
11	■ Luftfilterhus
12	■ Luftfilterskrue
13	■ Primer
14	■ Drivstofftank
15	■ Lokk til drivstofftanken
16	■ Chokehendel
17	■ Starthåndtak
18	■ Tennplugghette

### 2.8 Tillatte skjæreverkøy

Det må bare brukes originale skjæreverkøy fra produsenten:

- Trådhode Fast and Easy Semiprofi 115 mm: Artikkelnr. 127619
- Trådhode Fast and Easy Profi 130 mm: Artikkelnr. 127620
- 3-tenners knivblad: Artikkelnr. 112906

**⚠ FARE! Livsfare pga. skjæreverkøy!** Ikke-godkjente skjæreverkøy (f.eks. metallskjæreverkøy i flere deler med svingkjeder og kutterkniver) samt skadde skjæreverkøy (f.eks. sprekker, avspaltninger) kan føre til de alvorligste personskader og død.

- Bruk bare godkjente originale skjæreverkøy fra produsenten.
- Skift et skadet skjæreverkøy med en gang.

Bruk av ikke-godkjente skjæreverkøy samsvarer ikke med tiltenkt bruk (se *Kapittel 2.1 "Tiltenkt bruk", side 267!*)

## 3 SIKKERHETSANVISNINGER

**⚠ FORSIKTIG! Fare for hørselskader.** Apparatet er ekstremt støyende i drift. Dette kan fremkalle hørselskader hos brukeren og hos personer og dyr som oppholder seg i nærheten.

- Arbeid med hørselsvern.
- Hold sikkerhetsavstand til personer og dyr, eller slå av maskinen når du nærmer deg personer eller dyr.

**📖 MERK** Gjør deg kjent med bruken av apparatet. Les spesielt hvordan apparatet kan stanses umiddelbart.

### 3.1 Operatør

- Ungdom under 16 år eller personer som ikke kjenner til bruksanvisningen skal ikke bruke maskinen. Følg eventuelle sikkerhetsforskrifter med hensyn til brukerens minimumsalder som måtte gjelde i landet.
- Hvis det er første gang du arbeider med et slikt apparat: Få forklart av selger eller en annen fagkyndig hvordan du håndterer apparatet. Gå eventuelt på kurs.
- Den som arbeider med apparatet må være uthvilt, sunn og i god form. Den som ikke må anstrenge seg av helsemessige årsaker, må spørre legen om han eller hun kan arbeide med dette apparatet.
- Ikke bruk apparatet hvis du er under påvirkning av alkohol, narkotika eller medisiner.

### 3.2 Personlig verneutstyr

- For å unngå skader på hodet og lemmer samt hørselsvern, skal korrekte klær og verneutstyr brukes.
- Klærne må være hensiktsmessig (tettsittende) og skal ikke være til hinder.

- Det personlige verneutstyret består av:
  - Hørselsvern (f.eks. øreplugg), spesielt ved en daglig arbeidstid på over 2,5 timer
  - Vernebriller
  - Faste arbeidshansker, vibrasjons- og støtdempende
  - Verneko med såle med godt grep og stålhette

### 3.3 Sikkerhet på arbeidsplassen

- Driv apparatet kun utendørs og aldri i lukkede rom.
- Arbeid bare i dagslys eller ved svært kraftig, kunstig lys.
- Før arbeidet skal du fjerne farlige produkter og gjenstander fra arbeidsområdet, f.eks. grener, glassgjenstander, gjenstander med skarpe kanter, metallstykker, steiner.
- Vær oppmerksom på stabilitet. Unngå våte, glatte underlag.
- Beveg deg forsiktig og langsomt under arbeidet. Ikke løp. Vær oppmerksom på hindringer.

### 3.4 Maskinsikkerhet

- Du skal kun benytte maskinen under følgende vilkår:
  - Apparatet ikke er tilsmusset, spesielt av bensin eller olje.
  - Maskinen har ingen skader, spesielt på beskyttelsesgitteret.
  - Alle betjeningselementer fungerer.
  - Alle tilbehørsdeler for den aktuelle driftsmodusen er montert på apparatet.
- Maskinen må ikke overbelastes. Det er kun ment til privat bruk ved lette arbeider. Overbelastning medfører skader på maskinen.
- Blokker aldri luftinntaks- og ventilasjonsgitteret under drift for å unngå en overopphetning av motoren.
- Slå apparatet av med én gang hvis motoren begynner å vibrere kraftig og unormalt. I dette tilfellet foreligger det en feil på apparatet.
- Driv aldri apparatet med utslitte eller defekte deler. Bytt alltid defekte deler ut med originale reservedeler fra produsenten. Hvis apparatet drives med utslitte eller defekte deler, kan ingen garantikrav gjøres gjeldende ovenfor produsenten.

### 3.5 Sikkerhet for personer, dyr og eiendom

- Du skal kun benytte maskinen til den typen arbeider den er ment for. Bruk som ikke er forskriftsmessig kan forårsake personskader eller materielle skader.
- Du skal kun slå på maskinen når det ikke befinner seg noen personer eller dyr i arbeidsområdet.
- Hold sikkerhetsavstand til personer og dyr, eller slå av maskinen når du nærmer deg personer eller dyr.
- Hold ikke avgasstrålen til motoren rettet mot personer og dyr samt mot antennelige produkter og gjenstander.
- Ta aldri i innsugings- og ventilasjonsgitrene når motoren går. Det kan oppstå skader pga. roterende apparatdeler.
- Slå alltid av apparatet når det ikke lenger brukes, f.eks. ved skifte av arbeidsområde, ved vedlikeholds- eller pleiearbeider ved fylling av bensin-olje-blanding.
- Slå apparatet straks av ved ulykker for å unngå videre skader på personer eller eiendom.
- Driv aldri apparatet med utslitte eller defekte deler. Slitte eller defekte apparatdeler kan føre til alvorlige personskader.
- Oppbevar elektroverktøy utilgjengelig for barn.

### 3.6 Vibrasjonsbelastning

- Fare pga. vibrasjon  
Den faktiske vibrasjonsemisjonsverdien ved bruk av apparatet kan avvike fra produsentens angitte verdi. Ta hensyn til følgende faktorer som kan påvirke denne før og under bruken:
  - Brukes apparatet forskriftsmessig?
  - Kuttet eller bearbejdes materialet på riktig måte?
  - Befinner apparatet seg i en god stand for bruk?
  - Er skjæreverktøyet riktig slipt, eller det riktige skjæreverktøyet montert?
  - Er håndtakene og ev. vibrasjonshåndtakene montert, og er disse godt festet til apparatet?
- Driv apparatet kun med nødvendig turtall på forbrenningsmotoren i henhold til arbeidet som utføres. Unngå maksimalt turtall for å redusere støy og vibrasjon.

- På grunn av feil bruk og vedlikehold kan støy og vibrasjon på apparatet øke. Dette fører til helseskader. Slå apparatet i dette tilfellet straks av, og få det reparert av et autorisert serviceverksted.
- Belastningsgraden pga. vibrasjon er avhengig av arbeidet som skal utføres eller bruken av apparatet. Slå det av, og legg inn tilsvarende arbeidspauser. Dermed reduseres vibrasjonsbelastningen over hele arbeidstiden vesentlig.
- Lengre bruk av apparatet utsetter brukeren for vibrasjoner, og kan forårsake kretsløpsproblemer ("hvite fingre"). For å redusere risikoen for dette bruk hansker og hold hendene varme. Hvis et symptom på "hvite fingre" oppdages, oppsøk lege umiddelbart. Til disse symptomene hører: følelseløshet, tap av sensibilitet, kribling, kløe, smerte, tap av kraft, endring av farge eller tilstand på huden. Normalt rammer disse symptomene fingrene, hendene eller pulsen. Ved lave temperaturer (ca. under 10 °C) øker faren.
- Legg inn lengre pauser i løpet av arbeidsdagen, slik at du kan komme deg igjen etter støy og vibrasjon. Planlegg arbeidet slik at bruk av apparater som lager sterke vibrasjoner, fordeler over flere dager.
- Hvis det fastslås ubehagelig følelse eller misfarging av hud under bruk av apparatet, avbryt straks arbeidet. Legg inn tilstrekkelige arbeidspauser. Uten tilstrekkelige arbeidspauser kan det oppstå et hånd-arm-vibrasjonsyndrom.
- Minimer risikoen for å bli utsatt for vibrasjoner. Stell apparatet i henhold til anvisningene i bruksanvisningen.
- Hvis apparatet brukes hyppig, kontakt forhandler for å anskaffe deg antivibrasjonstilbehør (f.eks. håndtak).
- Sett opp en arbeidsplan slik at vibrasjonsbelastningen kan begrenses.

### 3.7 Omgang med bensin og olje

- Eksplosjons- og brannfare:  
På grunn av bensin-luft-blandingen som kommer ut, er det fare for eksplosjonsfarlig atmosfære. Eksplosjoner og brann kan føre til alvorlige personskader og død ved ukyndig håndtering av drivstoff. Vær oppmerksom på det følgende:
  - Røyking forbudt ved håndtering av bensin.

- Håndter bensin kun utendørs og aldri i lukkede rom.
- Følg forholdsreglene som angis nedenfor.
- Transporter og oppbevar drivstoff utelukkende i godkjente kanner. Sørg for at barn ikke har tilgang til drivstoff og olje som oppbevares.
- For å unngå forurensing av jordbunnen (miljøvern) må man alltid sørge for at bensin og olje ikke havner på bakken ved tanking. Bruk en trakt ved tanking.
- Tank aldri opp apparatet i et lukket rom. Bensindamp kan samle seg på gulvet, noe som kan føre til eksplosjon.
- Tørk straks opp sølt bensin fra maskinen og bakken. Tekstiler som er brukt til å tørke opp bensin skal tørke på et godt ventilert sted før de avfallshåndteres. Hvis ikke kan tekstilene plutselig selvantenne.
- Hvis du har sølt bensin, oppstår det bensindamp. Start derfor ikke motoren på det samme stedet, men minst 3 m derfra.
- Unngå hudkontakt med mineraloljeprodukter. Pust aldri inn bensindamp. Bruk alltid vernehansker ved tanking. Verneklærne bør byttes og vaskes regelmessig.
- Påse at klærne ikke kommer i kontakt med bensinen. Dersom du får bensin på klærne, må klærne byttes umiddelbart.
- Tank aldri opp maskinen mens motoren er varm eller mens motoren går.

## 4 MONTERING

**⚠ ADVARSEL! Fare på grunn av ufullstendig montering!** Å drive en ufullstendig montert maskin kan føre til alvorlige personskader.

- Betjen maskinen kun når alt er satt sammen!
- Før innkobling må du sjekke at alle sikkerhets- og verneinnretninger er på plass og fungerer!

**⚠ ADVARSEL! Fare for personskader forårsaket av apparatdel som løsner.** Apparatdeler som løsner under drift, kan føre til alvorlige personskader.

- Fest skjæreverktøy slik at det ikke kan løsne under drift.

## 4.1 Montering av den motordrevne buskrydderen

### 4.1.1 Montere trådhode (10)

1. Sett medfølgerskiven (10/1) på føringstappen (10/2) til vinkelgiret.
2. For å låse sett unbrakonøkkelen (10/3) i huller på medfølgerskiven (10/1).
3. Skru trådhodet (10/4) på vinkelgiret og stram til.  
**Merk:** Venstregjenger! Trekk til trådspolen mot urviseren!

### 4.1.2 Skifte ut klippetråden (11)

1. Vri dreieknappen (11/1) slik at pilene (11/2, 11/3) ligger på en linje.
2. Klippetråden skyves inn i åpningen (11/4) til den er like lang på begge sider av trådhodet.
3. Skru klippetråden inn i trådhodet: Vri dreieknappen (11/1) til iht. pilene (11/5) til klippetråden stikker ut ca. 10 cm av trådhodet på begge sider.

### 4.1.3 Montere knivbladet (04)

#### ADVARSEL! Fare for alvorlige skader!

Hvis tannskiven (04/5) er slitt, kan knivbladet løse og forårsake alvorlige personskader under drift.

- Monter den medfølgende splinten (04/8).

1. Legg buskrydderen slik at klippehodet peker oppover.
2. Sett medfølgerskiven (04/1) på føringstappen (04/2) til vinkelgiret.
3. Legg knivbladet (04/3) slik på medfølgerskiven (04/1) at knivbladets hull ligger nøyaktig på føringskretsen til medfølgerskiven.
4. Stikk flensen (04/4) inn på knivbladet (04/3) slik at den flate siden peker mot skjærekniven.
5. Sett på tannskiven (04/5).
6. Skru fast festemutter (04/6) på føringstappen (04/2) til drivakselen. Stikk unbrakonøkkel (04/7) inn i angitte hull, og trekk til med tennpluggnøkkelen.  
**Merk:** Venstregjenger!
7. Sikre festemutteren (04/6) med splinten (04/8).

### 4.1.4 Montere skjold (12)

1. Legg 2 metallblad (12/1) an på skjoldet (12/2).
2. Fest med 4 skruer M5x16 (12/3) på håndtaket (12/4).

3. Trykk kroken (12/5) inn i skjærelisten til den går i lås.

### 4.1.5 Montere "Loop"-håndtak 126/130/140 L (08)

1. Legg gummimansjetten (08/1) over skaftet (08/2).
2. Legg "Loop"-håndtaket (08/3) ovenfra og håndtaksholderen (08/4) nedenfra om gummimansjetten.
3. Sett i en unbrakoskrue (08/5) ovenfra og en mutter (08/6) nedenfra, og skru sammen. Gjenta dette trinnet for de øvrige unbrakoskrue og mutrene.
4. Skru alle unbrakoskrue fast.

### 4.1.6 Montere "Bike"-håndtak 126/130 B (02, 03)

1. Legg gummimansjetten (02/1) over skaftet.
2. Med de fire unbrakoskrue (02/2) skru den nedre lagerskålen (02/3) og håndtaksholderen (02/4) over gummimansjetten (02/1).
3. Legg "Bike"-håndtaket (02/5) i håndtaksholderen (02/4).
4. Med de fire unbrakoskrue (02/7) fest den øvre lagerskålen (02/6) på håndtaksholderen (02/4).
5. Innrett "Bike"-håndtaket slik at avstanden A er mindre enn avstand B (03/A, 03/B).  
**Merk:** Med "Bike"-håndtaket fører du buskrydderen alltid på høyre side av kroppen. Begge avstandene er riktige når midten av klippehodet stemmer overens med kroppsmidten.

### 4.1.7 Montere "Bike"-håndtak 140 B (02)

1. Legg fjær (02/1) i holderen i skaftet.
2. Sett den nedre lagerskålen (02/2) på fjæren.
3. Legg merket (riflet) område på håndtaksstangen (02/3) i den nedre lagerskålen (02/2) på håndtaksholderen. Den øvre lagerskålen (02/4) må gå i lås i den nedre lagerskålen (02/2).
4. Med festeskruen (02/5) fest den øvre lagerskålen (02/4) på den nedre lagerskålen (02/2).  
**Merk:** Festet av holderen kan forskyves individuelt på skaftet.
5. Trekk til festeskruen (02/5).



#### 4.1.8 Montere "Bike"-håndtak 151 B (02, 03)

1. Løsne de tre unbrakoskruene på håndtaks-holderen, og ta av den øvre lagerskålen på håndtaksholderen.
2. Legg "Bike"-håndtaket i den nedre lagerskålen.
3. Med de tre unbrakoskruene fest den øvre lagerskålen på den nedre lagerskålen.
4. Innrett "Bike"-håndtaket slik at avstanden A er mindre enn avstand B (03/A, 03/B).

**Merk:** Med "Bike"-håndtaket fører du buskrydderen alltid på høyre side av kroppen. Begge avstandene er riktige når midten av klippehodet stemmer overens med kroppsmidten.

#### 4.1.9 Legge på bæreselen 126 B/126 L/130 B/130 L/140 B/140 L/151 B (06)

Se grafikk (06).

## 5 IGANGSETTING

**i MERK** Kontroller apparatet daglig for skader før bruk eller etter fall eller etter andre former for støt. Reparerer eventuelle skader før bruk.

### 5.1 Lage og fylle på bensin-olje-blanding

**ADVARSEL! Fare for motorskader.** Ren bensin fører til at motoren skades og bryter fullstendig sammen. I dette tilfellet kan ingen garantikrav gjøres gjeldende ovenfor produsenten.

- Driv alltid motoren med bensin-olje-blanding iht. foreskrevet blandingsforhold.

#### Lage bensin-olje-blanding

For 2-takts motoren trenger du:

- Blyfri, frisk bensin med et minsteoktantall på 90. Bensin lagret lengre enn 2 måneder fører til avsetninger og feil i motoren.
- Kvalitativ høyverdig, syntetisk olje for 2-takts motorer

Lag en bensin-olje-blanding av disse to komponentene med forholdet 50:1:

Blandingsforhold	Bensin [Liter]	2-taktsolje [milliliter]
50 deler bensin: 1 del 2-takts olje	1 l	20 ml
	3 l	60 ml
	5 l	100 ml

1. Fyll bensin og 2-takts olje på en flaske for blanding av drivstoff (se tabellen for mengder alt etter størrelse på blandeflasken).
2. Lukk blandeflasken for drivstoffet, og rist kraftig flere ganger slik at bensin og olje kan blandes godt.

#### Fylle på bensin-olje-blanding (14)

1. Sett apparatet på en jevn, stabil ståflate. Lokket (14/1) på drivstofftanken må peke oppover.
2. Tørk lokket (14/1) på drivstofftanken, drivstofftanken (14/2) og omliggende apparatdeler rene slik at det ikke kommer skitt i drivstofftanken ved fylling av bensin-olje-blandingen.
3. Skru drivstofftanklokket langsomt opp slik at bensin-luft-blandingen som da står under trykk kan sive langsomt ut i omgivelsene. La lokket henge på drivstofftanken.
4. Stikk en trakt (14/3) i påfyllingsstussen (14/4) til drivstofftanken.
5. Fyll den klargjorte bensin-olje-blandingen på blandeflasken (14/5) opp til underkanten av påfyllingsstussen i drivstofftanken, men ikke over denne.
6. Ta ut trakten, og skru lokket til for hånd.
7. Tørk av ev. sølt bensin-olje-blanding fra apparatet og påfyllingsstedet.

## 6 BETJENING

### 6.1 Forberedelse

#### Før start

- Legg den motordrevne buskrydderen ned på et jevnt og fritt underlag. Skjæreverktøyet må ikke berøre gjenstander og heller ikke bakken.

#### Under oppstart

- Stå ikke på skaffet for å unngå skader på skaffet eller vinkelgiret som befinner seg i skaffet.
- Finn en stabil ståplass, og hold den motordrevne buskrydderen fast på motorhuset.

#### Stillinger på chokehendel

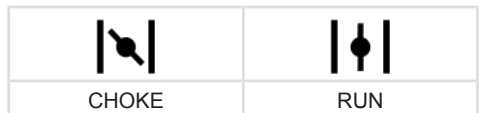

## Kaldstart

Når motoren er kald, dvs. når den ikke har vært i bruk på mer enn 5 minutter, utføres en "kaldstart".

## Varmstart

Når motoren fortsatt er driftsvarm, dvs. kort tid etter den er slått av, utføres en "varmstart". Choken brukes da ikke.

### 6.2 Starte/stoppe motoren (05, 09)

**f MERK** Med "Ready to Start"-funksjonen står på/av-knappen alltid i posisjon PÅ. Skyv på/av-knappen i posisjonen AV for å stoppe apparatet. Etter aktivering av bryteren går denne automatisk tilbake i posisjonen PÅ.

**f MERK** Automatisk tilbakestilling av chokehendelen. I tilfelle umiddelbar start av motoren går chokehendelen automatisk tilbake til posisjonen RUN ved betjening av gasshendelen.

## Kaldstart

1. Drei chokehendelen (05/4, 09/4) til posisjon CHOKE.
2. Pump (05/5, 09/5) ca. 7 til 10 ganger kort og kraftig.
3. **Starte motoren:**
  - Hold apparatet fast på bakken med en hånd.
  - Med den andre hånden trekker du start-håndtaket (05/6, 09/6) først forsiktig og langsomt til en sporbar motstand, og deretter bestemt og raskt oppover til du igjen merker en motstand (ca. 1 armlengde).
  - La startsnoren rulle opp igjen uten å slippe opp starthåndtaket.
  - Gjenta forutgående trinn flere ganger til motoren starter eller stopper.
  - Drei chokehendelen (05/4, 09/4) til posisjon RUN.
  - Hold apparatet fast på bakken med en hånd.
  - Med den andre hånden trekker du start-håndtaket (05/6, 09/6) først forsiktig og langsomt til en sporbar motstand, og deretter bestemt og raskt oppover til du igjen merker en motstand (ca. 1 armlengde).
  - La startsnoren rulle opp igjen uten å slippe opp starthåndtaket.
  - Gjenta forutgående trinn flere ganger til motoren starter og fortsetter å gå.
4. La motoren kjøre seg varm i noen minutter.

## Varmstart

Når motoren fortsatt er driftsvarm, dvs. kort tid etter den er slått av, utføres en "varmstart". Choken brukes da ikke.

1. (Alternativt) Drei chokehendelen (05/4, 09/4) til posisjon CHOKE, og sett tilbake til posisjon RUN med en gang. Den automatiske halv-gassen er stilt inn.
  - Hold apparatet fast på bakken med en hånd.
  - Med den andre hånden trekker du start-håndtaket (05/6, 09/6) først forsiktig og langsomt til en sporbar motstand, og deretter bestemt og raskt oppover til du igjen merker en motstand (ca. 1 armlengde).
  - La startsnoren rulle opp igjen uten å slippe opp starthåndtaket.
  - Gjenta forutgående trinn flere ganger til motoren starter og fortsetter å gå.

Motoren går med tomgangsturtall.

**Merk:** Trykk gasshendelen på nytt hvis motoren ikke kjører hele tiden.

## Stoppe motoren

1. Slipp gasshendelen (05/2, 09/3), og la motoren gå i tomgang.
2. Sett på/av-knappen (05/1, 09/1) i stillingen STOPP, og hold den i noen sekunder.
3. Vent til skjæreverktøyet står stille.

### 6.3 Forleng klippetråden under drift (13)

Klippetråden forkortes under drift, og tredes ut.

1. La motoren gå med full gass.
2. Trykk trådhodet (13/1) gjentatte ganger mot plenen under arbeidet (13/a). Dermed vikles et stykke av den nye klippetråden av trådspolen, og den brukte tråden kuttet med trådskjæreren (13/2).

## 7 ARBEIDSFREMTREDEN OG ARBEIDSTEKNIKK

- Sørg for at du alltid står stødig.
- Arbeid aldri i glatt bakke eller skråning.
- Stå alltid nedenfor skjæreverktøyet ved arbeid i skråninger.
- La motoren gå i det øvre turtallområdet under trimming og klipping fordi da klipper den motordrevne buskrydderen på sitt beste.

## Ved blokkert klippetråd

Klippetråden kan blokkeres ved høyt gress eller kratt.

- Unngå blokkeringer: Kutt høyt gress i flere omganger. Gå alltid fram fra toppen og ned.
- Ved en blokkering: Stans motoren umiddelbart, og hold apparatet opp slik at motoren ikke får skader.

### 7.1 Trimming

- Hold apparatet på avstand fra følsomme planter.

### Lav trimming

- Før klippehodet med lett inklinasjon forover slik at klippetråden trimmer like over bakken.
- Trim alltid vekk fra kroppen.

### Trimme langs gjerder og fundamenter

- Før apparatet forsiktig og langsomt slik at klippetråden ikke berører faste hindringer.

**i MERK** Trimming langs steinmurer, fundamenter, gjerder og trær fører til økt trådslettasje.

### Trimming av trestammer

- Før apparatet forsiktig og langsomt rundt trestammen slik at klippetråden ikke berører trestammen.
- Trim fra venstre mot høyre rundt trestammen.
- Kutt gress og kratt med spissen av klippetråden, og vipp klippehodet lett forover.

### 7.2 Klippe

- Før klippehodet i en vannrett, bueformet, jevn bevegelse fra den ene siden til den andre.
- Hold alltid klippehodet parallelt med bakken.
- Høyt gress skal klippes lagvis. Gå alltid fram fra toppen og ned.
- Apparatet klipper best ved svært høy hastighet. Derfor må apparatet ikke overbelastes med for høyt gress.
- Hell klippehodet i en vinkel på 30° til høyre for å klippe med spissen av klippetråden. Gå frem langsomt.
- Ikke før apparatet direkte mot harde hindringer (f.eks. murer), men klipp sideveis. Dermed skånes klippetråden.

## 8 VEDLIKEHOLD OG PLEIE

**⚠ FARE! Livsfare pga. feil vedlikehold.** Vedlikeholdsarbeider utført av ukyndige personer samt bruk av ikke-godkjente reservedeler kan føre til alvorlige personskader og død under bruk.

- Fjern ikke sikkerhetsinnretningene, og sett disse ikke ut av funksjon.
- Bruk kun godkjente originale reservedeler.
- Sørg for at apparatet befinner seg i funksjonsdyktig og plettfri stand i kraft av regelmessig og sakkyndig vedlikehold.

**⚠ FORSIKTIG! Fare for personskader.** Apparatdelene med skarpe kanter og bevegelige apparatdelene kan føre til skader.

- Bruk alltid vernehansker ved vedlikeholds-, stelle- og rengjøringsarbeider!

Riktig vedlikehold og pleie er nødvendig for å opprettholde funksjonsdyktigheten og sikkerheten til apparatet. Overhold punktene nedenfor:

- Utfør vedlikeholds- og pleiearbeider bare når du har nødvendige kunnskaper og verktøy.
- Vent til motoren er fullstendig avkjølt.
- Skift ut utslitte eller defekte apparatdelene med originale reservedeler fra produsenten.
- Vedlikeholds- og pleiearbeider som ikke beskrives i denne bruksanvisningen, må ikke utføres av brukeren. Oppsøk et autorisert servicested for dette. Ved manglende overholdelse bortfaller produsentens garanti.

Intervallene for vedlikeholds- og pleiearbeidene finner du i vedlikeholdsplanen (se *Kapittel 8.5 "Vedlikeholdsplan"*, side 276).

Bruk bare godkjente skjæreverktøy (se *Kapittel 2.8 "Tillatte skjæreverktøy"*, side 269)!

### 8.1 Rengjøre/skifte luftfilter (15)

**⚠ ADVARSEL! Fare for motorskader.** Drift av motoren uten luftfilter fører til alvorlige motorskader!

- Bruk aldri apparatet uten luftfilteret.
- Rengjør luftfilteret regelmessig.
- Skift ut skadet luftfilter.

#### 1. Ta av luftfilteret:

- Løsne luftfilterskruen (15/1) til luftfilterhuslokket (15/2) er løst.
- Trekk av luftfilterhuslokket.
- Trekk filtersvampen (15/3) av rammen (15/4).

2. Rengjør filtersvampen (15/3):
  - Trykk ut filtersvampen, og vask deretter med såpe og vann. Bruk ikke bensin eller andre løsningsmidler!
  - La filtersvampen tørke grundig helt til den ikke lenger inneholder vann. Et fuktig filter kan føre til at motoren har vanskelig for å starte.
3. Tørk luftfilterhuset grundig med en fille.
4. Skift ut filtersvampen (15/3):
  - Skift ut filtersvampen hvis den ikke lenger er elastisk eller faller fra hverandre.
5. Monter luftfilteret:
  - Sett filtersvampen (15/3) på rammen (15/4).
  - Sett på luftfilterhuslokket (15/2) og hold fast.
  - Skru inn luftfilterskruen (15/1) til luftfilterhuslokket står fast.

## 8.2 Kontrollere/skifte ut drivstoffilteret (16)

Det filtaktige drivstoffilteret befinner seg i drivstofftanken og er satt på en sugekopp. Når drivstoffilteret er hardt, tilsmusset eller tilstoppet, strømmer det mindre bensin til motoren. I dette tilfellet må drivstoffilteret skiftes ut.

Det anbefales å få utført dette arbeidet på et autorisert serviceverksted.

## 8.3 Vedlikehold av tennplugg (17)

1. Demonter tennplugg:
  - Trekk av tennpluggghetten (17/1).
  - Med tennpluggnøkkelen (17/2) skrur tennpluggen (17/3) ut.
2. Vurder tilstanden til tennpluggen:
  - Hvis tennpluggen er lysebrun: Motoren arbeider riktig og tennpluggen er OK. Om nødvendig: Børst tennpluggen forsiktig av med en fin stålbørste (17/4).
  - Hvis tennpluggen er sotet, oljet, avleiret, tilsmettet eller har kontakt mellom elektrode og plugg: Tennpluggen er defekt. Skift ut tennpluggen med en ny. Bruk foreskrevet tennpluggtype (se *Kapittel 13 "Tekniske data", side 280*).
  - Hvis tennpluggen er defekt etter kort tid i bruk, må motoren og forgasserinnstillingene kontrolleres av et autorisert serviceverksted.

3. Kontroller elektrodeavstanden:
  - Kontroller med et følerblad (17/5) om elektrodeavstanden (17/6) er på 0,6 – 0,7 mm. Hvis dette ikke er tilfellet, bank elektrodene forsiktig sammen, eller bøy dem forsiktig opp.
4. Når det foreskrevne intervallet er nådd eller når tennpluggen er defekt:
  - Skift ut tennpluggen med en ny. Bruk foreskrevet tennpluggtype (se *Kapittel 13 "Tekniske data", side 280*).
5. Sett i tennpluggen:
  - Kontroller at tennpluggtetningsringen (17/7) sitter på tennpluggen.
  - Skru tennpluggen i for hånd, og trekk til med tennpluggnøkkelen (tiltrekkingsmoment 12 – 15 Nm).
  - Sett tennpluggghetten igjen.

## 8.4 Kvesse trådkutter (18)

1. Løsne festeskruer (18/1).
2. Sett trådkutteren (18/2) fast i en skruestikke og slip den med en flat fil. Fil kun i én retning!
3. Fest trådkutteren med festeskruene igjen på skjoldet (18/3). Trekk festeskruene fast til.

## 8.5 Vedlikeholdsplan

Følgende arbeider bør utføres av brukeren selv. Alle øvrige vedlikeholds-, service- og reparasjonsarbeider skal utføres på et autorisert serviceverksted.

**MERK** Ved sterke belastning og ved høyere temperaturer kan det være nødvendig med kortere vedlikeholdsintervaller enn slik det er angitt i tabellen.

Aktivitet	En gang etter 5 driftstimer	Før hver bruk	Ukentlig	Hver 50. driftstime	Hver 100. driftstime	Ved behov	Før klippe-songen, årlig	Etter 5 år
<b>Forgasser</b>								
Kontrollér tomgangen		X						
<b>Luftfilter</b>								
Rengjøres		X						
Byttes						X		
<b>Tennplugg</b>								
Kontroller elektrodeavstand, evt. juster				X				
Byttes					X	X		
<b>Kjøleluftinntak</b>								
Rengjøres			X			X	X	
<b>Lyddemper</b>								
Visuell og tilstandskontroll		X						
<b>Drivstofftank</b>								
Rengjøres				X			X	
<b>Drivstoffilter</b>								
Byttes								X
<b>Betjeningslementer</b>								
På-/av-knapp, sperreknapp, gasshendel, startsnor		X						
<b>Alle skruer som kan nås (unntatt innstillingsskruene/forgasserskruene)</b>								
Ettertrekkes	X					X	X	
<b>Hele maskinen</b>								
Visuell og tilstandskontroll		X						
Rengjøres			X			X	X	

## 9 FEILSØKING

**⚠ FORSIKTIG! Fare for personskader.** Apparatdeler med skarpe kanter og bevegelige apparatdeler kan føre til skader.

- Bruk alltid vernehansker ved vedlikeholds-, stelle- og rengjøringsarbeider!
- Slå apparatet av!

**! MERK** Ved feil som ikke er oppført i denne tabellen, eller som du ikke selv kan utbedre, henvend deg til vår kundeservice.

Feil	Årsak	Utbedring
<b>Motoren starter ikke, eller med vanskeligheter.</b>	Motorstart utføres ikke riktig.	se <i>Kapittel 6.2 "Starte/stoppe motoren"</i> , side 274
	Tennpluggen er tilsmusset, defekt eller elektrodeavstanden er feil.	se <i>Kapittel 8.3 "Vedlikehold av tennplugg (17)"</i> , side 276
	Luftfilteret er tilsmusset.	Rengjøre/skifte luftfilter (15)
	Drivstoffilteret er slitt.	se <i>Kapittel 8.2 "Kontrollere/skifte ut drivstoffilteret (16)"</i> , side 276
	Forgasserinnstillingene er ikke riktige.	Kontakt et autorisert servicested.
<b>Motor starter, men motoreffekten er lav.</b>	Chokehendelen står på CHOKE.	Skyv chokehendelen til RUN.
	Luftfilteret er tilsmusset.	se <i>Kapittel 8.1 "Rengjøre/skifte luftfilter (15)"</i> , side 275
	Drivstoffilteret er slitt.	se <i>Kapittel 8.2 "Kontrollere/skifte ut drivstoffilteret (16)"</i> , side 276
<b>Motoren går ikke jevnt og motorturtallet økes ikke ved hjelp av gassen.</b>	Forgasserinnstillingene er ikke riktige.	Kontakt et autorisert servicested.
	Tennpluggen er tilsmusset, defekt eller elektrodeavstanden er feil.	se <i>Kapittel 8.3 "Vedlikehold av tennplugg (17)"</i> , side 276
<b>Motoreksosen oser sterkt, ser blåaktig ut.</b>	Forgasserinnstillingene er ikke riktige.	Kontakt et autorisert servicested.
	Oljeandelen i bensin-olje-blandingen er for høy.	Fyll på bensin-olje-blanding med riktig blandingsforhold. se <i>Kapittel 5.1 "Lage og fylle på bensin-olje-blanding"</i> , side 273
	Forgasserinnstillingene er ikke riktige.	Kontakt et autorisert servicested.

Feil	Årsak	Utbedring
<b>Motoren starter å vibrere unormalt og kraftig.</b>	Apparat-/motordeler er løsnet, og/eller påført skader.	<ol style="list-style-type: none"> <li>1. Stopp motoren.</li> <li>2. Sjekk apparatet for skader.</li> <li>3. Kontroller tennpluggen, se <i>Kapittel 8.3 "Vedlikehold av tennplugg (17)", side 276</i></li> <li>4. Kontakt et autorisert servicested.</li> </ol>

## 10 TRANSPORT

### Transport av maskinen mellom to arbeidsområder

1. Slå av motor.
2. Stikk transportbeskyttelsen på knivbladet.
3. Hold den motordrevne buskrydderen fast på motorblokken og håndtaket.
4. Gå frem forsiktig til neste arbeidsområde. Utsett ikke personer eller dyr for fare.

### Transport av maskinen i et kjøretøy

1. Når mulig: Tøm tanken ved å kjøre motoren.
2. Slå av motor.
3. Stikk transportbeskyttelsen på knivbladet.
4. Unngå at apparatet velter ved kjøring slik at bensin-olje-blandingen lekker ut.
  - Legg apparatet slik på bakken at lokket til drivstofftanken peker opp. Drivstofftanken må være lukket.
  - Fest apparatet til bakken.

## 11 OPPBEVARING

Hvis du ikke skal bruke apparatet på 2 – 3 måneder, er følgende arbeider nødvendige for å unngå skader:

1. Tøm drivstofftanken:
  - La motoren gå til den stopper av seg selv. Da er det ingen bensin-olje-blanding igjen i drivstofftanken og i forgasseren, og det kan da ikke dannes avleiringer.
2. Rengjøre apparatet:
  - Tørk hele apparatet og tilbehørsdelene av med en pussefille. Bruk ikke bensin eller andre løsningsmidler.

- Fjern smuss fra alle åpningene på apparatet (f.eks. kjøleåpninger for motoren).
3. Smør sylindren med olje:
    - La apparatet bli helt kaldt.
    - Trekk av tennpluggen og skru ut tennpluggen (se *Kapittel 8.3 "Vedlikehold av tennplugg (17)", side 276*)
    - Drypp noen dråper olje inn i tennpluggåpningen.
    - Trekk langsomt i starthåndtaket slik at stemplet beveger seg og oljen fordeler seg i sylindren.
    - Skru tennpluggen fast i igjen, og sett på tennpluggen.
  4. Stikk transportbeskyttelsen på knivbladet.
  5. Lagre enheten på et mest mulig tørt sted.

**⚠ FORSIKTIG! Fare for personskader.** Hvis apparatet er tilgjengelig for barn og uvedkommende under oppbevaringen, kan det oppstå skader.

- Oppbevar apparatet utilgjengelig for barn og andre uvedkommende.

## 12 AVHENDING



- Bensin og motorolje hører ikke til i husholdningsavfallet eller avløpet, men skal tilføres atskilt for avfallshåndtering eller deponering!
- Før avfallsbehandling av apparatet må drivstofftanken og motoroljebeholderen tømmes!
- Emballasje, maskin og tilbehør er laget av gjenvinnbare materialer og skal deponeres tilsvarende.

## 13 TEKNISKE DATA

	126 B	126 L	130 B	130 L	140 B	140 L	151 B
Artikkelnummer	127610	127611	127612	127613	127614	127615	127616
Tørr vekt	5,2 kg	4,9 kg	6,0 kg	5,5 kg	7,7 kg	7,2 kg	8,5 kg
Motortype	Luftkjølt 2-takts motor, 1 sylinder	Luftkjølt 2-takts motor, 1 sylinder	Luftkjølt 2-takts motor, 1 sylinder	Luftkjølt 2-takts motor, 1 sylinder	Luftkjølt 2-takts motor, 1 sylinder	Luftkjølt 2-takts motor, 1 sylinder	Luftkjølt 2-takts motor, 1 sylinder
■ Slagvolum	25,4 cm <sup>3</sup>	25,4 cm <sup>3</sup>	29,5 cm <sup>3</sup>	29,5 cm <sup>3</sup>	29,5 cm <sup>3</sup>	29,5 cm <sup>3</sup>	50,8 cm <sup>3</sup>
■ Maksimal motoreffekt	0,8 kW / 8000 min <sup>-1</sup>	0,8 kW / 8000 min <sup>-1</sup>	0,9 kW / 9500 min <sup>-1</sup>	0,9 kW / 9500 min <sup>-1</sup>	1,5 kW / 8500 min <sup>-1</sup>	1,5 kW / 8500 min <sup>-1</sup>	1,9 kW / 8500 min <sup>-1</sup>
■ Maksimalt turtall	12000 min <sup>-1</sup>	12000 min <sup>-1</sup>	12000 min <sup>-1</sup>	12000 min <sup>-1</sup>	11000 min <sup>-1</sup>	11000 min <sup>-1</sup>	11000 min <sup>-1</sup>
■ Tomgangsturtall	3200 (±200) min <sup>-1</sup>	3200 (±200) min <sup>-1</sup>	3200 (±200) min <sup>-1</sup>	3200 (±200) min <sup>-1</sup>	2800 (±280) min <sup>-1</sup>	2800 (±280) min <sup>-1</sup>	2800 (±280) min <sup>-1</sup>
■ Tennplugg	L8RTC/BP-MR7A/BP-MR6A/RCJ6Y	L8RTC/BP-MR7A/BP-MR6A/RCJ6Y	L8RTC/BP-MR7A/BP-MR6A/RCJ6Y	L8RTC/BP-MR7A/BP-MR6A/RCJ6Y	L8RTC/BP-MR7A/BP-MR6A/RCJ6Y	L8RTC/BP-MR7A/BP-MR6A/RCJ6Y	L8RTC/BP-MR7A/BP-MR6A/RCJ6Y
■ Tenning	Elektronisk	Elektronisk	Elektronisk	Elektronisk	Elektronisk	Elektronisk	Elektronisk
■ Kobling	Kobling sentrifugal-kraft	Kobling sentrifugal-kraft	Kobling sentrifugal-kraft	Kobling sentrifugal-kraft	Kobling sentrifugal-kraft	Kobling sentrifugal-kraft	Kobling sentrifugal-kraft
■ Tankvolum (bensin)	0,65 l	0,65 l	0,65 l	0,65 l	0,78 l	0,78 l	0,78 l
■ Bensin	Blyfri, minst 90 oktan	Blyfri, minst 90 oktan	Blyfri, minst 90 oktan	Blyfri, minst 90 oktan	Blyfri, minst 90 oktan	Blyfri, minst 90 oktan	Blyfri, minst 90 oktan
■ Olje	syntetisk, for 2-takts motorer	syntetisk, for 2-takts motorer	syntetisk, for 2-takts motorer	syntetisk, for 2-takts motorer	syntetisk, for 2-takts motorer	syntetisk, for 2-takts motorer	syntetisk, for 2-takts motorer
■ Drivstoffblandingsforhold [bensin:2-takts olje]	50:1	50:1	50:1	50:1	50:1	50:1	50:1
Håndtak	"Bike"-håndtak	"Loop"-håndtak	"Bike"-håndtak	"Loop"-håndtak	"Bike"-håndtak	"Loop"-håndtak	"Bike"-håndtak
Kuttbredde trådspole (diаметer)	415 mm	415 mm	415 mm	415 mm	415 mm	415 mm	415 mm
Diameter klippetråd	2,5 mm	2,5 mm	2,5 mm	2,5 mm	2,5 mm	2,5 mm	2,5 mm
Diameter knivblad	255 mm	255 mm	255 mm	255 mm	255 mm	255 mm	255 mm
Turtall verktøy	Maks. 9000 (±500) min <sup>-1</sup>	Maks. 9000 (±500) min <sup>-1</sup>	Maks. 9000 (±500) min <sup>-1</sup>	Maks. 9000 (±500) min <sup>-1</sup>	Maks. 8000 (±500) min <sup>-1</sup>	Maks. 8000 (±500) min <sup>-1</sup>	Maks. 8000 (±500) min <sup>-1</sup>



	126 B	126 L	130 B	130 L	140 B	140 L	151 B
Målt lydtrykksnivå L <sub>pA</sub> (iht. EN ISO 22868)							
Kniver	92,9 dB(A)	92,9 dB(A)	96,6 dB(A)	96,6 dB(A)	94,3 dB(A)	94,3 dB(A)	95,8 dB(A)
Trådhode	92,6 dB(A)	92,6 dB(A)	93,5 dB(A)	93,5 dB(A)	98,0 dB(A)	98,0 dB(A)	97,6 dB(A)
Måleusikkerhet	K = 3,0 dB(A)	K = 3,0 dB(A)	K = 3,0 dB(A)	K = 3,0 dB(A)	K = 3,0 dB(A)	K = 3,0 dB(A)	K = 3,0 dB(A)
Målt lydeffekt L <sub>wA</sub> (iht. EN ISO 22868)							
Kniver	107,1 dB(A)	107,1 dB(A)	107,8 dB(A)	107,8 dB(A)	109,1 dB(A)	109,1 dB(A)	111,7 dB(A)
Trådhode	106,5 dB(A)	106,5 dB(A)	108,0 dB(A)	108,0 dB(A)	111,8 dB(A)	111,8 dB(A)	113,9 dB(A)
Måleusikkerhet	K = 3,0 dB(A)	K = 3,0 dB(A)	K = 3,0 dB(A)	K = 3,0 dB(A)	K = 3,0 dB(A)	K = 3,0 dB(A)	K = 3,0 dB(A)
Garantert lydeffekt	108,0 dB(A)	108,0 dB(A)	109,0 dB(A)	109,0 dB(A)	113,0 dB(A)	113,0 dB(A)	115,0 dB(A)
Målt vibrasjons-nivå på håndtaket (iht. EN ISO 22867)							
Kniver	9,1 m/s <sup>2</sup>	10,3 m/s <sup>2</sup>	4,42 m/s <sup>2</sup>	6,69 m/s <sup>2</sup>	5,8 m/s <sup>2</sup>	10,28 m/s <sup>2</sup>	7,82 m/s <sup>2</sup>
Trådhode	6,21 m/s <sup>2</sup>	8,34 m/s <sup>2</sup>	4,66 m/s <sup>2</sup>	5,0 m/s <sup>2</sup>	4,44 m/s <sup>2</sup>	7,96 m/s <sup>2</sup>	7,1 m/s <sup>2</sup>
Måleusikkerhet	K = 1,5 m/s <sup>2</sup>	K = 1,5 m/s <sup>2</sup>	K = 1,5 m/s <sup>2</sup>	K = 1,5 m/s <sup>2</sup>	K = 1,5 m/s <sup>2</sup>	K = 1,5 m/s <sup>2</sup>	K = 1,5 m/s <sup>2</sup>

## 14 TILLEGGSINFORMASJON FOR CO<sub>2</sub>-VERDIER

Etter artikkel 43, avsnitt 4 EUs forordning 2016/1628 er vi forpliktet til å gjøre de registrerte CO<sub>2</sub>-verdiene innenfor rammen av EU-typegodkjenningen tilgjengelige.

CO<sub>2</sub>-verdiene til Honda-motorene med EU-typegodkjenning er publisert på <https://www.al-ko.com/shop/media/al-ko-engines/co2.pdf>.

Denne CO<sub>2</sub>-målingen er resultatet av testing av en (stam-)motor, som er representativ for denne

motortypen hhv. motorfamilien, i en fast testsyklus under laboratorieforhold, og utgjør ingen uttrykkelig eller implisitt garanti for ytelsen til en konkret motor.

## 15 KUNDESERVICE/SERVICE

Ved spørsmål om garanti, reparasjon eller reservedeler henvend deg til det nærmeste AL-KO-serviceverkstedet. Dette finner du på Internett på følgende adresse:

[www.al-ko.com/service-contacts](http://www.al-ko.com/service-contacts)

## 16 GARANTI

Vi utbedrer eventuelle material- eller produksjonsfeil på maskinen innenfor den lovmessige foreldelsesfristen for mangelskrav ved at vi velger å foreta en reparasjon eller levere et nytt produkt. Foreldelsesfristen fastlegges ut fra gjeldende lovgivning i landet hvor maskinen ble kjøpt.

Vår garanti gjelder kun ved:

- overholdelse av bruksanvisningen
- Sakkyndig behandling
- Bruk av originale reservedeler

Garantien gjelder ikke ved:

- Egenutførte reparasjonsforsøk
- Egenutførte tekniske endringer
- Ikke tiltenkt bruk

Følgende omfattes ikke av garantien:

- Lakkskader som skyldes normal slitasje
- Slitasjedeler som på reservedelskortet er merket med  xxxxxx (x) ramme
- Forbrenningsmotorer (for disse gjelder de garantivilkårene til den respektive motorprodusenten)

Garantitiden begynner å løpe med kjøpet til den første sluttbrukeren. Fakturadatoen er utslagsgivende. Ved garantikrav henvender du deg til din forhandler eller til nærmeste autoriserte kundeservice med denne garantierklæringen og den originale kvitteringen. De lovbestemte mangelfordringene fra kjøper overfor selger forblir uberørt gjennom denne erklæringen.

## KÄÄNNÖS ALKUPERÄISESTÄ KÄYTTÖOHJEESTA

### Sisällysluettelo

1	Tietoa käyttöohjeesta .....	283	5	Käyttöönotto .....	290
1.1	Kansilehden symbolit .....	284	5.1	Bensiini-öljyseoksen valmistaminen ja tankkaus .....	290
1.2	Merkkien selitykset ja huomiosanat ...	284	6	Käyttö .....	290
2	Tuotekuvaus .....	284	6.1	Valmistelut .....	290
2.1	Käyttötarkoitus .....	284	6.2	Moottorin käynnistäminen/sammuttaminen (05, 09) .....	290
2.2	Mahdollinen ennakoitavissa oleva väärä käyttö .....	284	6.3	Siiman pidentäminen leikkaamisen aikana (13).....	291
2.3	Jäännösriskit .....	284	7	Työskentelytapa ja -tekniikka .....	291
2.4	Turva- ja suojalaitteet .....	284	7.1	Leikkaaminen .....	292
2.5	Laitteessa käytettävät merkinnät .....	285	7.2	Niittäminen .....	292
2.6	Toimituksen sisältö .....	285	8	Huolto ja hoito .....	292
2.7	Tuotteen kuva (01, 07) .....	285	8.1	Ilmansuodattimen puhdistaminen ja vaihtaminen (15) .....	292
2.8	Sallitut leikkuutyökalut .....	286	8.2	Polttoainesuodattimen tarkistaminen ja vaihtaminen (16) .....	293
3	Turvallisuusohjeet .....	286	8.3	Sytytystulpan huolto (17) .....	293
3.1	Käyttäjät .....	286	8.4	Siiman katkaisimen teroitus (18) .....	293
3.2	Henkilönsuojaimet .....	286	8.5	Huoltosuunnitelma .....	293
3.3	Turvalliset työolosuhteet .....	287	9	Ohjeet häiriötilanteissa .....	295
3.4	Laiteturvallisuus .....	287	10	Kuljetus .....	296
3.5	Ihmisten ja eläinten turvallisuus sekä omaisuuden varjeleminen .....	287	11	Säilytys .....	296
3.6	Tärinäkuormitus .....	287	12	Hävittäminen .....	296
3.7	Bensiinin ja öljyn käsittely .....	288	13	Tekniset tiedot .....	297
4	Asennus .....	288	14	CO <sub>2</sub> -arvoihin liittyviä lisätietoja .....	298
4.1	Ruohoraivaussahan asennus .....	288	15	Asiakaspalvelu ja huolto .....	298
4.1.1	Siimapään asennus (10) .....	288	16	Takuu ja tuotevastuu .....	299
4.1.2	Siiman vaihtaminen (11) .....	289	<b>1</b>	<b>TIETOA KÄYTTÖOHJEESTA</b>	
4.1.3	Terän asennus (04) .....	289	■	Saksankielinen versio on alkuperäinen käyttöohje. Kaikki muut kieliversiot ovat alkuperäisen käyttöohjeen käännöksiä.	
4.1.4	Suojakiiven asennus (12) .....	289	■	Säilytä käyttöohje aina siten, että voit tarvittaessa tarkistaa siitä tarvitsemasi laitetta koskevat tiedot.	
4.1.5	Lenkkikahvan asennus 126/130/140 L (08) .....	289	■	Luovuta käyttöohje aina laitteen mukana.	
4.1.6	Pyöränsarvikahvan asennus 126/130 B (02, 03) .....	289	■	Lue käyttöohjeeseen sisältyvät turvallisuusohjeet ja varoitukset ja noudata niitä.	
4.1.7	Pyöränsarvikahvan asennus 140 B (02) .....	289			
4.1.8	Pyöränsarvikahvan asennus 151 B (02, 03) .....	289			
4.1.9	Kantohihnan pukeminen 126 B/126 L/130 B/130 L/140 B/140 L/151 B (06) .....	290			

## 1.1 Kansilehden symbolit

Symboli	Merkitys
	Lue tämä käyttöohje ehdottomasti huolellisesti läpi ennen käyttöönottoa. Käyttöohjeen lukeminen on laitteen turvallisen ja häiriöttömän käytön edellytys.
	Käyttöohje
	Älä käytä bensiinillä toimivaa laitetta avotulen tai lämmönlähteiden läheisyydessä.

## 1.2 Merkkien selitykset ja huomiosanat

**⚠ VAARA!** Tarkoittaa välittömän vaaran aiheuttavaa tilannetta, joka aiheuttaa kuoleman tai vakavan loukkaantumisen, jos sitä ei vältetä.

**⚠ VAROITUS!** Tarkoittaa mahdollisesti vaarallista tilannetta, joka voi aiheuttaa kuoleman tai vakavan loukkaantumisen, jos sitä ei vältetä.

**⚠ VARO!** Tarkoittaa mahdollisesti vaarallista tilannetta, joka voi aiheuttaa lievän tai keskivaikean loukkaantumisen, jos sitä ei vältetä.

**HUOMAUTUS!** Tarkoittaa tilannetta, joka voi aiheuttaa aineellisia vahinkoja, jos sitä ei vältetä.

**f HUOMAUTUS** Lisätietoja laitteesta ja sen käytöstä.

## 2 TUOTEKUVAUS

### 2.1 Käyttötarkoitus

Ruohoraivaussaha on tarkoitettu pehmeän ruohon ja vastaavan kasvuston leikkaamiseen. Ruohoraivaussahaa on käytettävä maanpinnan suuntaisesti.

Ruohoraivaussahasta on kaksi eri versiota; noudata ohjeita, jotka sopivat omaan laitteeseesi:

- 126 B, 130 B, 140 B, 151 B: Ruohoraivaussaha pyöränsarvikahvalla
- 126 L, 130 L, 140 L: Ruohoraivaussaha lenkkikahvalla

Laitteella saa työskennellä vain, jos se on asennettu kokonaisuudessaan.

Laitte on tarkoitettu ainoastaan yksityiskäyttöön. Kaikenlainen muu käyttö ja laitteeseen tehtävät

muutokset ja lisäykset katsotaan käyttötarkoituksesta poikkeavaksi käytöksi, jonka seurauksena on takuun raukeaminen, vaatimustenmukaisuuden menettäminen (CE-merkintä) sekä valmistajan kaikenlaisen vastuun raukeaminen käyttäjälle tai ulkopuolisille aiheutuvista vahingoista.

### 2.2 Mahdollinen ennakoitavissa oleva väärä käyttö

- Laitteella ei saa leikata pensaita, pensasaitoja, puita tai kukkia.
- Laitetta ei saa nostaa irti maasta leikkaamisen aikana.
- Vain valmistajan alkuperäisterien käyttö varaosina on sallittu (katso *Luku 2.8 "Zugelassene Schneidwerkzeuge"*, sivu 286).

### 2.3 Jäännösriski

Asianmukaisesti käytettynäkin laitteeseen liittyy aina tiettyjä jäännösriskejä, joita ei voida kokonaan sulkea pois. Laitteen tyyppiin ja rakenteeseen vuoksi seuraavia jäännösriskejä voi esiintyä käytötavan mukaan:

- Leikkuujätteen, maa-aineksen ja pikkukivien sinkoaminen
- Katkaistujen siimankappaleiden sinkoaminen
- Leikkuujätteen hengittäminen sisään, jos hengityksensuojainta ei käytetä.
- Kuulon vaurioituminen, jos kuulonsuojaimia ei käytetä.
- Viiltovammoja, jos kosketetaan pyörivään siimaan tai pyörivään terään

### 2.4 Turva- ja suojalaitteet

**⚠ VAROITUS! Loukkaantumisvaara.** Vialliset turvalaitteet ja suojukset sekä turvalaitteiden ja suojusten poistaminen käytöstä voivat aiheuttaa vakavia vammoja.

- Korjauta vialliset turvalaitteet ja suojukset.
- Älä koskaan poista turvalaitteita tai suojuksia toiminnasta.

### Hätäpysäytys

Sammuta moottori hätätapauksessa virtakytkimellä.

### Suojakilpi

Suojakilpi suojaa käyttäjää pyörivän siiman ja sinkoavien kappaleiden kosketukselta.

### Lenkkikahva ja välikappale

Lenkkikahva estää käyttäjän jalkoja päätyvästä pyörivän siiman läheisyyteen.

## 2.5 Laitteessa käytettävät merkinnät

Symboli	Merkitys
	Käsittele erityisen varovasti!
	Lue käyttöohje ennen käyttöönottoa!
	Käytä suojakypärää, kuulonsuojaimia ja silmäsuojusta!
	Käytä tukevia kenkiä!
	Käytä suojakäsineitä!
	Sinkoilevien kappaleiden aiheuttama vaara!
	Muiden ihmisten kuin käyttäjän oleskelu laitteen läheisyydessä alle 15 metrin säteellä on kielletty.
	Jälkikäynnin aiheuttama vaara.
	Ruohoraivaussahaan ei missään tapauksessa saa asentaa sahanteerää!
	Kuumia pintoja. Älä koske!
	Tulipalovaara! Käsittele bensiiniä erityisen varovasti!

## 2.6 Toimituksen sisältö

Toimitus sisältää tässä mainitut osat. Tarkista, ovatko kaikki osat mukana:

- Kuusiokulma-avain
- Sytytystulppa-avain
- Sokka (04/8)
- Kuusiokoloruuvit
- Kolmihampainen terä
- Fast and Easy -siimapää ja siimakela
- Polttoaineen sekoituskanisteri
- Kantohihna

## 2.7 Tuotteen kuva (01, 07)

### 126 B, 130 B, 140 B, 151 B (01)

Nro	Osa
1	Siimapää
2	Kulmavaihde
3	Suojakilpi ja siiman katkaisin
4	Pyöränsarvihakva
5	Varsi
6	Yhdistelmäkahva, sis.:
7	■ Moottorin virtakytkin (START/STOP)
8	■ Lukituspainike
9	■ Kaasukahva
10	Moottorilohko, osat:
11	■ Ilmansuodatinkotelo
12	■ Ilmansuodatinruuvi
13	■ Polttoainesäiliö
14	■ Polttoainesäiliön korkki
15	■ Käynnistyskahva
16	■ Sytytystulpan suojuus
17	■ Rikastinvipu
18	■ Rikastinpumppu

### 126 L, 130 L, 140 L (07)

Nro	Osa
1	Siimapää
2	Kulmavaihde
3	Suojakilpi ja siiman katkaisin

Nro	Osa
4	Varsi
5	Lenkkikahva
6	Yhdistelmäkahva, sis.:
7	■ Moottorin virtakytkin (START/STOP)
8	■ Lukituspainike
9	■ Kaasukahva
10	Moottorilohko, osat:
11	■ Ilmansuodatinkotelo
12	■ Ilmansuodatinruuvi
13	■ Rikastinpumppu
14	■ Polttoainesäiliö
15	■ Polttoainesäiliön korkki
16	■ Rikastinvipu
17	■ Käynnistyskahva
18	■ Sytytystulpan suojus

## 2.8 Sallitut leikkuutyökalut

Vain tässä mainittujen valmistajan alkuperäisten leikkuutyökalujen käyttö on sallittua:

- Fast and Easy -siimapää, puoliammattilaismalli 115 mm: Tuotenro127619
- Fast and Easy -siimapää, ammattilaismalli 130 mm: Tuotenro 127620
- Kolmihampainen terä: Tuotenro 112906

**⚠ VAARA! Leikkuutyökalujen aiheuttama hengenvaara!** Ei-sallittujen leikkuutyökalujen (esim. moniosaisien, riippuketjuja tai varrellisia teriä sisältävien metallityökalujen) sekä vaurioituneiden (esim. murtuneiden tai hilseilevien) leikkuutyökalujen käyttö voi aiheuttaa erittäin vakavia vammoja ja jopa kuoleman.

- Käytä vain valmistajan hyväksytyjä alkupe räisiä leikkuutyökaluja.
- Vaihda vaurioituneet leikkuutyökalut välittömästi.

Muiden kuin sallittujen leikkuutyökalujen käyttö ei ole käyttötarkoituksen mukaista käyttöä (katso Luku 2.1 "Bestimmungsgemäße Verwendung", sivu 284)!

## 3 TURVALLISUUSOHJEET

**⚠ VARO! Kuulovaurion vaara.** Laitteesta lähtee käytön aikana erittäin kova ääni. Se voi vaurioittaa käyttäjän tai lähistöllä olevien ihmisten tai eläinten kuuloa.

- Käytä kuulonsuojaimia.
- Noudata turvaetäisyyttä ihmisiin ja eläimiin. Kytke laite pois päältä, jos ihmisiä tai eläimiä tulee lähietäisyydelle.

**ℹ HUOMAUTUS** Tutustu ehdottomasti laitteen käyttöohjeeseen. Opettele erityisesti, miten laite pysäytetään välittömästi.

### 3.1 Käyttäjät

- Laitetta eivät saa käyttää alle 16-vuotiaat nuoret tai henkilöt, jotka eivät ole lukeneet käyttöohjetta. Noudata mahdollisia käyttäjän vähimmäisikää koskevia kansallisia turvallisuusmääräyksiä.
- Jos käytät tämän kaltaista laitetta ensimmäistä kertaa: Pyydä laitteen myyjää tai muuta asiantuntijaa opettamaan, miten laitetta käsitellään. Voit myös osallistua käyttökoulutukseen.
- Laitetta käyttävän henkilön on oltava levännyt, terve ja toimintakykyinen. Jos käyttäjä ei terveydellisistä syistä saa rasittaa itseään, on kysyttävä lääkäriltä, voiko hän käyttää laitetta.
- Laitetta ei saa käyttää alkoholin, huumeiden tai lääkkeiden vaikutuksen alaisena.

### 3.2 Henkilönsuojaimet

- Pään ja raajojen vammojen sekä kuulovaurioiden välttämiseksi on käytettävä määräysten mukaista vaateetusta ja suojavarustusta.
- Vaateetuksen on oltava tarkoituksenmukainen (ihonmyötäinen), eikä se saa estää liikkumista.
- Käytettäviä henkilönsuojaimia ovat:
  - kuulonsuojaimet (esim. kupusuojaimet), erityisesti päivittäisen työajan ylittäessä 2,5 tuntia
  - suojalasit
  - tärinää ja iskuja vaimentavat, pitävät työkaluineet
  - turvajalkineet, joissa on pitävä pohja ja teräskärki.

### 3.3 Turvalliset työolosuhteet

- Käytä laitetta aina ulkosalla, ei koskaan sulje-  
tuissa sisätiloissa.
- Työskentele vain päivänvalossa tai erittäin  
kirkaassa keinovalaistuksessa.
- Poista ennen työskentelyn aloittamista työ-  
skentelyalueelta vaaralliset tuotteet ja esineet,  
kuten oksat, lasinkappaleet, teräväreunaiset  
esineet, metallinkappaleet ja kivet.
- Varmista tukeva asento. Vältä märkää ja liu-  
kasta maata.
- Liiku työskennellessäsi hitaasti ja varovasti.  
Älä juokse. Varo esteitä.

### 3.4 Laiteturvallisuus

- Käytä laitetta vain seuraavin edellytyksin:
  - Laite ei ole likainen eikä varsinkaan ben-  
siinin tai öljyn likaama.
  - Laitteessa ja varsinkaan suojaritilöissä ei  
näy vaurioita tai kulumia.
  - Kaikki hallintalaitteet toimivat.
  - Laitteeseen on asennettu kaikki käyttöta-  
van edellyttämät tarvikkeet.
- Älä ylikuormita laitetta. Se on tarkoitettu ke-  
vyeen työskentelyyn yksityiskäytössä. Yli-  
kuormitus vaurioittaa laitetta.
- Älä koskaan tuki imu- ja tuuletusritilää käytön  
aikana, jotta moottori ei ylikuormitu.
- Kytke laite välittömästi pois päältä, jos moot-  
tori alkaa tärinästä epätavallisesti ja voimak-  
kaasti. Laitteessa on silloin vika.
- Älä käytä laitetta, jos siinä on kuluneita tai  
vioittuneita osia. Vaihda vioittuneiden osien  
tilalle aina valmistajan alkuperäiset varaosat.  
Jos laitetta käytetään, vaikka siinä on kulu-  
neita tai viallisia osia, valmistajalle ei voida  
esittää takuuvaatimuksia.

### 3.5 Ihmisten ja eläinten turvallisuus sekä omaisuuden varjeleminen

- Käytä laitetta vain niihin töihin, joihin se on  
tarkoitettu. Käyttötarkoituksesta poikkeava  
käyttö voi aiheuttaa vammoja ja aineellisia  
vahinkoja.
- Kytke laite päälle vain, kun työskentelyalueel-  
la ei ole henkilöitä tai eläimiä.
- Noudata turvaetäisyyttä ihmisiin ja eläimiin.  
Kytke laite pois päältä, jos ihmisiä tai eläimiä  
tulee lähietäisyydelle.
- Älä koskaan suuntaa moottorin pakoputkea  
ihmisiin tai eläimiin taikka herkästi syttyviin  
aineisiin tai esineisiin.

- Älä tartu imu- ja tuuletusritilään moottorin ol-  
lessa käynnissä. Pyörivät laitteen osat voivat  
aiheuttaa vammoja.
- Kytke laite pois päältä aina, kun et käytä sitä  
– esimerkiksi siirtyessäsi työskentelyalueelta  
toiselle, huolto- ja puhdistustöiden ajaksi se-  
kä bensiini-öljyseoksen lisäämistä varten.
- Tapaturman sattuessa kytke laite välittömästi  
pois päältä lisävammojen ja -vaurioiden vält-  
tämiseksi.
- Älä käytä laitetta, jos siinä on kuluneita tai  
vioittuneita osia. Kuluneet tai vioittuneet lait-  
teen osat voivat aiheuttaa vakavia vammoja.
- Säilytä laite lasten ulottumattomissa.

### 3.6 Tärinäkuormitus

- Tärinän aiheuttama vaara  
Laitetta käytettäessä esiintyvä todellinen tärinä-  
näatos voi poiketa valmistajan ilmoittamasta  
arvosta. Ota huomioon seuraavat tärinään  
vaikuttavat seikat ennen laitteen käyttöä ja  
laitetta käytettäessä:
  - Käytetäänkö laitetta sen käyttötarkoituk-  
sen mukaisesti?
  - Leikataanko tai työestetäänkö kasviaines-  
ta oikein?
  - Onko laite asianmukaisessa käyttökun-  
nossa?
  - Onko terä teroitettu kunnolla ja onko lait-  
teessa paikallaan oikeanlainen terä?
  - Ovato kahvat ja mahdolliset tärinänvai-  
mennuskahvat (lisävaruste) paikallaan, ja  
onko ne liitetty laitteeseen pitävästi?
- Käytä laitetta ainoastaan kunkin työtehtävän  
vaatimalla polttomoottorin kierrosluvulla. Vält-  
tä enimmäiskierrosluvun käyttöä melun ja tärinän  
vähentämiseksi.
- Epäasianmukainen käyttö ja huolto voivat li-  
sätä laitteen synnyttämää melua ja tärinää.  
Ne aiheuttavat haittaa terveydelle. Kytke laite  
tällöin välittömästi pois päältä ja korjauta se  
valtuutetussa huoltokorjaamossa.
- Tärinän aiheuttama kuormitus määräytyy  
suorittavan työn ja laitteen käyttötavan mu-  
kaan. Arvioi sopiva käyttötapa ja pidä tarvitta-  
vat tauot. Tämä vähentää työn aikana synty-  
vää tärinäkuormituksen kokonaismäärää  
huomattavasti.
- Laitteen pitkäaikainen käyttö altistaa käyttä-  
jän tärinälle ja voi aiheuttaa verenkiertohäiri-  
öitä (valkosormisuutta). Riskin pienentämi-  
seksi käytä käsineitä ja pidä kätesi lämpimi-

nä. Jos valkosormisuuden oireita esiintyy, haakeudu välittömästi lääkärin hoitoon. Oireita ovat mm. tunnottomuus, herkkyyden häviäminen, pistely, kutina, särky, voimien väheneminen sekä ihon värin tai kunnan muuttuminen. Tavallisesti oireet ilmenevät sormissa, kämmenissä tai pulssissa. Mitä matalampi lämpötila (alle n. 10 °C), sitä suurempi vaara.

- Pidä työpäivien aikana riittävän pitkiä taukoja, jotta ehdit toipua melun ja tärinän vaikutuksista. Suunnittele työt niin, että voimakkaasti tärkevien laitteiden käyttö jakautuu useille päiville.
- Jos laitetta käyttäessäsi havaitset käsissäsi epämiellyttäviä tuntemuksia tai värimuutoksia, keskeytä työskentely välittömästi. Pidä riittävästi taukoja. Jos taukoja ei ole tarpeeksi, seurauksena voi olla kämmenien ja käsivarsien tärinäoireyhtymä.
- Minimoi tärinälle altistumisen riskit. Huolla laitetta käyttöohjeen mukaisesti.
- Jos laitetta käytetään usein, tiedustele jälleennyjältäsi tärinää vaimentavia tarvikkeita, kuten erikoiskahvoja.
- Kirjaa työsuunnitelmaan tärinäkuormitusta rajoittavat toimenpiteet.

### 3.7 Bensiinin ja öljyn käsittely

- Räjähdyks- ja palovaara: Bensiini-ilmaseoksen pääsy ilmaan synnyttää räjähtävän ilmaseoksen. Jos polttoainetta käsitellään epäasianmukaisesti, sen leimahtaminen, räjähtäminen tai syttyminen voivat aiheuttaa vakavia vammoja tai kuoleman. Ota huomioon seuraavat ohjeet:
  - Älä tupakoi bensiiniä käsitellessäsi.
  - Käsittele bensiiniä aina ulkosalla, ei koskaan suljetuissa sisätiloissa.
  - Seuraavia toimintaohjeita on ehdottomasti noudatettava.
- Kuljeta ja säilytä bensiiniä ja öljyä ainoastaan niille tarkoitetuissa astioissa. Varmista, että lapset eivät pääse käsiksi varastoituu bensiiniin tai öljyyn.
- Maaston saastumisen estämiseksi eli ympäristön suojelemiseksi varmista, ettei bensiiniä tai öljyä pääse tankkaamisen yhteydessä maahan. Käytä tankkaamiseen suppiloa.
- Älä koskaan tankkaa laitetta suljetussa tilassa. Lattialle voi kerääntyä bensiinihöyryjä, ja ne voivat leimahtaa tai jopa räjähtää.

- Jos bensiiniä läikkyä, pyyhi se välittömästi pois laitteen päältä ja maasta. Anna bensiinin pyyhkimiseen käyttämäsi kangaskappaleiden kuivua hyvin tuuletetussa paikassa ja hävitä ne vasta sitten. Muuten ne voivat syttyä äkillisesti itsestään.
- Läikkyneestä bensiinistä muodostuu bensiinihöyryjä. Sen vuoksi älä käynnistä moottoria läikkymissäpaikassa vaan vähintään 3 metrin päässä siitä.
- Vältä ihokosketusta mineraaliöljytuotteisiin. Älä hengitä bensiinihöyryjä. Käytä tankkatesasi aina suojakäsineitä. Vaihda ja puhdista suojavaatetus säännöllisesti.
- Varmista, ettei bensiiniä päädy vaatteillesi. Jos bensiiniä on päässyt vaatteillesi, vaihda ne välittömästi.
- Älä koskaan tankkaa laitetta moottorin käytössä tai ollessa kuumentunut.

## 4 ASENNUS

**VAROITUS!** Puutteellisen asennuksen aiheuttama loukkaantumisvaara! Puutteellisesti asennetun laitteen käyttö voi aiheuttaa vakavia vammoja.

- Käytä laitetta vain, kun se on asennettu kokonaan!
- Tarkista aina ennen turva- ja suojalaitteiden kytkemistä toimintaan, että ne ovat paikallaan ja toimintakykyiset!

**VAROITUS!** Löystyvien laitteen osien aiheuttama loukkaantumisvaara. Käytön aikana löystyvät laitteen osat voivat aiheuttaa vakavia vammoja.

- Kiinnitä leikkuutyökalut niin, etteivät ne pääse irtamaan käytön aikana.

### 4.1 Ruuhoraivaussahan asennus

#### 4.1.1 Siimapään asennus (10)

1. Aseta vääntölevy (10/1) kulmavaihteen ohjaustuurna (10/2).
2. Laita kiinnittämistä varten kuusiokulma-avain (10/3) vääntölevyn aukkoon (10/1).
3. Kierrä siimapää (10/4) kulmavaihteeseen ja kiristä se.

**Huomautus:** Vasen kierre! Kiristä siimakela kiertämällä sitä vastapäivään!



#### 4.1.2 Siiman vaihtaminen (11)

1. Kierrä kääntönuppia (11/1) niin, että nuolet (11/2, 11/3) ovat samassa linjassa.
2. Työnnä siimaa aukkoon (11/4), kunnes se on siimapään kummallakin puolella yhtä pitkä.
3. Kierrä siima siimapäähän: Kierrä kääntönuppia (11/1) nuolten (11/5) mukaisesti, kunnes siimaa näkyy kummallakin puolella n. 10 cm siimapäästä ulos.

#### 4.1.3 Terän asennus (04)

**⚠ VAROITUS! Vakavien vammojen vaara!**  
Kulunut lukkoaluslevy (04/5) voi johtaa terän irtoamiseen käytön aikana, ja se voi aiheuttaa vakavia vammoja.

- Mukana toimitettu sokka (04/8) on ehdottomasti asennettava.
1. Laita ruohoraivaussaha maahan niin, että leikkuupää osoittaa ylöspäin.
  2. Aseta vääntölevy (04/1) kulmavaihteen ohjaustuurna (04/2).
  3. Aseta terä (04/3) vääntölevyyn (04/1) niin, että terän aukko on tarkalleen vääntölevyn kehällä.
  4. Aseta laippa (04/4) terälle (04/3) niin, että tasainen puoli on terää kohti.
  5. Kiinnitä lukkoaluslevy (04/5).
  6. Kiristä kiinnitysmutteri (04/6) ohjaustuurna (04/2). Laita kuusiokulma-avain (04/7) sille tarkoitettuihin aukkoihin ja kiristä sytytystulppa-avaimella.  
**Huomautus:** Vasen kierre!
  7. Varmista kiinnitysmutteri (04/6) sokalla (04/8).

#### 4.1.4 Suojakilven asennus (12)

1. Aseta 2 metallilevyä (12/ 1) suojakilven (12/ 2) kohdalle.
2. Kiinnitä ne 4 ruuvilla M5x16 (12/3) palkkiin (12/4).
3. Paina koukkua (12/5) leikkuulistaan, kunnes se lukittuu kiinni.

#### 4.1.5 Lenkkikahvan asennus 126/130/140 L (08)

1. Työnnä kumimansetti (08/1) varteen (08/2).
2. Työnnä lenkkikahva (08/3) yläkautta ja kahvapidike (08/4) alakautta kumimansettiin.
3. Pistä kuusiokoloruuvi (08/5) yläkautta ja mutteri (08/6) alakautta paikalleen ja kiristä ruuvia hiukan, niin että kahva pysyy koossa. Laita muut kuusiokoloruuvit ja mutterit vastavasti paikalleen.

4. Kiristä kaikki kuusiokoloruuvit.

#### 4.1.6 Pyöränsarvikahvan asennus 126/130 B (02, 03)

1. Työnnä kumimansetti (02/1) varteen.
2. Ruuvaa alempi laakeriliuska (02/3) ja kahvapidike (02/4) neljällä kuusiokoloruuvilla (02/2) kumimansetin (02/1) päälle.
3. Aseta pyöränsarvikahva (02/5) kahvapidikkeeseen (02/4).
4. Kiinnitä ylempi laakeriliuska (02/6) neljällä kuusiokoloruuvilla (02/7) kahvapidikkeeseen (02/4).
5. Kohdista pyöränsarvikahva niin, että etäisyys A on pienempi kuin etäisyys B (03/A, 03/B).  
**Huomautus:** Pyöränsarvikahvasta kiinni pitäen ruohoraivaussahaa käytetään aina kehon oikealla puolen. Etäisyydet ovat oikeat silloin, kun leikkuupään keskikohta on kehon keskiliinjan kohdalla.

#### 4.1.7 Pyöränsarvikahvan asennus 140 B (02)

1. Kiinnitä jousi (02/1) varren pidikkeeseen.
2. Aseta alempi laakeriliuska (02/2) jousen päälle.
3. Aseta tangon (02/3) merkitty (rihlakuvioinen) alue kahvapidikkeen alempaan laakeriliuskaan (02/2). Ylemmän laakeriliuskan (02/4) täytyy lukkiutua kiinni alempaan laakeriliuskaan (02/2).
4. Kiinnitä ylempi laakeriliuska (02/4) kiinnitysruuville (02/5) alempaan laakeriliuskaan (02/2).  
**Huomautus:** Pidikkeen asentoa varressa voidaan säätää tarpeen mukaan.
5. Kiristä kiinnitysmutteri (02/5) tiukalle.

#### 4.1.8 Pyöränsarvikahvan asennus 151 B (02, 03)

1. Löysää kahvapidikkeen kolme kuusiokoloruuvia ja irrota ylempi laakeriliuska kahvapidikkeestä.
2. Laita pyöränsarvikahva alempaan laakeriliuskaan.
3. Kiinnitä ylempi laakeriliuska kolmella kuusiokoloruuvilla alempaan laakeriliuskaan.
4. Kohdista pyöränsarvikahva niin, että etäisyys A on pienempi kuin etäisyys B (03/A, 03/B).  
**Huomautus:** Pyöränsarvikahvasta kiinni pitäen ruohoraivaussahaa käytetään aina kehon oikealla puolen. Etäisyydet ovat oikeat silloin, kun leikkuupään keskikohta on kehon keskiliinjan kohdalla.

### 4.1.9 Kantohihnan pukeminen 126 B/126 L/130 B/130 L/140 B/140 L/151 B (06)

Katso grafiikka (06).

## 5 KÄYTTÖÖNOTTO

**HUOMAUTUS** Tarkista laite päivittäin ennen käyttöä sekä laitteen putoamisen tai muiden iskujen jälkeen silmämääräisesti vaurioiden varalta. Korjauta vauriot ennen käyttöä.

### 5.1 Bensiini-öljyseoksen valmistaminen ja tankkaus

**HUOMAUTUS! Moottorivaurioiden vaara.** Pelkän bensiinin käyttö vaurioittaa moottoria ja tuhoaa sen. Valmistajalle ei tällöin voi esittää takuuvaateita.

- Käytä moottoria aina oikealla sekoitussuhteella valmistetulla bensiini-öljyseoksella.

### Bensiini-öljyseoksen valmistaminen

Kaksitahtimoottoria varten tarvittavat aineosat:

- Lyijytön, tuore bensiini, oktaaniluku vähintään 90; yli 2 kuukautta varastoitu bensiini sakkaantuu ja aiheuttaa moottorin toimintahäiriöitä.
- korkealaatuinen synteettinen kaksitahtiöljy.

Valmista näistä aineista bensiini-öljyseos sekoitussuhteessa 50:1:

Sekoitussuhde	Bensiini [litraa]	Kaksitahtiöljy [ml]
50 osaa bensiiniä : 1 osa kaksitahtiöljyä	1 l	20 ml
	3 l	60 ml
	5 l	100 ml

1. Kaada bensiiniä ja kaksitahtiöljyä polttoaineen sekoituskanisteriin (katso määrä taulukosta mukauttaen se sekoituskanisterin tilavuuteen).
2. Sulje polttoaineen sekoituskanisteri ja ravista sitä useita kertoja voimakkaasti, jotta bensiini ja öljy sekoittuvat kunnolla.

### Bensiini-öljyseoksen tankkaaminen (14)

1. Aseta laite suoralle ja tasaiselle alustalle. Polttoainesäiliön korkin (14/1) on osoitettava ylöspäin.
2. Pyyhi polttoainesäiliön korkki (14/1), polttoainesäiliö (14/2) ja niiden ympärillä olevat laitteen osat puhtaaksi, jotta polttoainesäiliöön ei pääse likaa bensiini-öljyseosta tankattaessa.

3. Kierrä polttoainesäiliön korkki hitaasti auki, jotta paineistunut bensiini-ilmaseos pääsee purkautumaan säiliöstä hitaasti. Jätä korkki riippumaan polttoainesäiliön viereen.
4. Pistä suppilo (14/3) polttoainesäiliön täyttöistukkaan (14/4).
5. Tankkaa polttoainesäiliöön bensiini-öljyseosta polttoaineen sekoituskanisterista (14/5) sen verran, että neste ulottuu täyttöistukan alareunaan, mutta ei sitä ylemmäs.
6. Poista suppilo ja kierrä korkki käsikireyteen.
7. Pyyhi läikkynyt bensiini-öljyseos pois laitteen pinnoilta ja alustalta.

## 6 KÄYTTÖ

### 6.1 Valmistelut

#### Ennen käynnistämistä

- Laske ruohoraivaussaha maahan suoraan ja siten, ettei sen ympärillä ole esteitä. Leikkutyökalu ei saa koskettaa maahan eikä mihinkään kappaleisiin.

#### Käynnistämisen aikana

- Älä seiso laitteen varren päällä, jotta varsi tai siinä sijaitseva kulmavaihe eivät vaurioidu.
- Asetu tukevaan asentoon ja tartu ruohoraivaussahaan tukevasti kotelolaipesta.

#### Rikastinvivun asennot

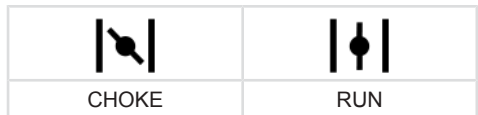

#### Kylmäkäynnistys

Jos moottori on kylmä eli kun laitetta ei ole käytetty yli 5 minuuttia, suoritetaan kylmäkäynnistys.

#### Lämminkäynnistys

Kun moottori on vielä lämmin käytön jäljiltä eli se on sammutettu vasta hetki sitten, suoritetaan lämminkäynnistys. Siinä ei käytetä rikastinta.

### 6.2 Moottorin käynnistäminen/sammuttaminen (05, 09)

**HUOMAUTUS** Käynnistysvalmiustointoa käytettäessä virtakytkin on aina päällä. Sammuta laite siirtämällä virtakytkin pois päältä. Kytkin palaa käytön jälkeen automaattisesti takaisin päällä-asentoon.

**f HUOMAUTUS Rikastinvivun automaattinen palautus.** Jos moottori käynnistetään heti, kaasukahvan käyttö palauttaa rikastinvivun automaattisesti takaisin RUN-asentoon.

### Kylmäkäynnistys

1. Käännä rikastinvipu (05/4, 09/4) asentoon CHOKE.
2. Paina rikastinpainiketta (05/5, 09/5) n. 7–10 kertaa lyhyesti ja voimakkaasti.
3. **Moottorin käynnistäminen:**
  - Paina laite toisella kädelläsi tiukasti maata vasten.
  - Vedä toisella kädelläsi käynnistyskahvaa (05/6, 09/6) ensin hitaasti ja varovasti, kunnes tunnet selvää vastusta, ja sen jälkeen nopeasti ja napakasti ylöspäin, kunnes tunnet jälleen selvää vastusta (n. käsivarren mitan verran).
  - Anna käynnistysnarun kelautua takaisin, mutta älä päästä käynnistyskahvasta irti.
  - Toista edellinen menettely useita kertoja, kunnes moottori käynnistyy tai sammuu.
  - Käännä rikastinvipu (05/4, 09/4) asentoon RUN.
  - Paina laite toisella kädelläsi tiukasti maata vasten.
  - Vedä toisella kädelläsi käynnistyskahvaa (05/6, 09/6) ensin hitaasti ja varovasti, kunnes tunnet selvää vastusta, ja sen jälkeen nopeasti ja napakasti ylöspäin, kunnes tunnet jälleen selvää vastusta (n. käsivarren mitan verran).
  - Anna käynnistysnarun kelautua takaisin, mutta älä päästä käynnistyskahvasta irti.
  - Toista edellinen menettely useita kertoja, kunnes moottori käynnistyy ja pyörii tasaisesti.
4. Käytä moottoria lämpimäksi muutaman minuutin ajan.

### Lämminkäynnistys

Kun moottori on vielä lämmin käytön jäljiltä eli se on sammutettu vasta hetki sitten, suoritetaan lämminkäynnistys. Siinä ei käytetä rikastinta.

1. Käännä rikastinvipu (05/4, 09/4) (lisätarvike) asentoon CHOKE ja heti takaisin asentoon RUN. Kaasu on automaattisesti puolikaasuasennossa.
  - Paina laite toisella kädelläsi tiukasti maata vasten.

- Vedä toisella kädelläsi käynnistyskahvaa (05/6, 09/6) ensin hitaasti ja varovasti, kunnes tunnet selvää vastusta, ja sen jälkeen nopeasti ja napakasti ylöspäin, kunnes tunnet jälleen selvää vastusta (n. käsivarren mitan verran).
- Anna käynnistysnarun kelautua takaisin, mutta älä päästä käynnistyskahvasta irti.
- Toista edellinen menettely useita kertoja, kunnes moottori käynnistyy ja pyörii tasaisesti.

Moottori käy tyhjäkäynnillä.

**Huomautus:** Paina kaasukahvaa uudelleen, kun moottori ei enää käy tasaisesti.

### Moottorin sammuttaminen

1. Vapauta kaasukahva (05/2, 09/3) ja anna moottorin käydä tyhjäkäynnillä.
2. Aseta virtakytkin (05/1, 09/1) asentoon STOP ja pidä sitä kiinni muutaman sekunnin ajan.
3. Odota, kunnes leikkuutyökalu on pysähtynyt.

### 6.3 Siiman pidentäminen leikkaamisen aikana (13)

Siima lyhenee käytössä ja kuluu poikki.

1. Anna moottorin käydä täydellä teholla.
2. Napauta siimapäällä (13/1) nurmikkoa aika ajoin (13/a). Silloin siimakelalta purkautuu uutta siimaa, ja siiman katkaisin (13/2) katkaisee siiman kuluneen päähän.

## 7 TYÖSKENTELYTAPA JA -TEKNIikka

- Varmista aina asentosi tukevuus.
- Älä käytä laitetta liukkaassa rinteessä.
- Leikkaa aina ylämäkeen eli seiso aina ruohoraivaussahan alapuolella.
- Käytä moottoria trimmauksen ja leikkauksen aikana koko ajan ylimmällä kierroslukualueella, sillä silloin ruohoraivaussaha leikkaa parhaiten.

### Jos siima jää jumiin

Siima voi jäädä jumiin pitkässä ruohossa tai varvikossa.

- Jumiutumisen estäminen: Leikkaa pitkä ruoho kerroksittain. Etene aina ylhäältä alaspäin.
- Jumiutumisen tapahduttua: Sammuta moottori välittömästi ja pidä laitetta ylhäällä, jotta moottori ei vaurioidukaan.

## 7.1 Leikkaaminen

- Älä leikkaa laitteella arkojen kasvien vierestä.

### Leikkaaminen maanpinnan lähellä

- Vie leikkuupäätä eteenpäin hieman kallistaen siten, että siima leikkaa kasveja aivan maanpinnan yläpuolelta.
- Leikkaa aina kehosta pois päin suuntautuvalla liikkeellä.

### Pensasaitojen ja seinustojen leikkaaminen

- Liikuta laitetta hitaasti ja varovasti, jotta siima ei osu kiinteisiin esteisiin.

**f HUOMAUTUS** Kivimuurien, seinustojen, aitojen ja puiden vieressä leikkaaminen kuluttaa siimaa tavallista enemmän.

### Trimmaaminen puiden ympäriltä

- Liikuta laitetta hitaasti ja varovasti puunrunkojen ympärillä, jotta siima ei osu puunkuoreen.
- Leikkaa puiden ympäriltä vasemmalta oikealle suuntautuvalla liikkeellä.
- Katkaise ruoho ja rikkaruohot siiman kärjellä ja kallista leikkuupäätä hieman eteenpäin.

## 7.2 Niittäminen

- Liikuta leikkuupäätä vaakatasossa kaarevin liikkein tasaisesti puolelta toiselle.
- Pidä leikkuupäätä aina maanpinnan suuntaisena.
- Pitkä ruoho on leikattava kerroksittain. Etene aina ylhäältä alaspäin.
- Laitte leikkaa parhaiten, kun nopeus on suurimmillaan. Siksi sitä ei saa ylikuormittaa pitkää ruohoa leikkaamalla.
- Kallista leikkuupäätä 30°:n kulmassa oikealle leikataksesi siiman kärjellä. Etene hitaasti.
- Älä leikkaa laitteella kovien esineiden (esim. muurien) etupuolisia alueita kohtisuorasti vaan sivuttain. Tämä vähentää siiman kulumista.

## 8 HUOLTO JA HOITO

**⚠ VAARA!** **Epäasianmukaisen huollon aiheuttama hengenvaara.** Epäpätevien henkilöiden suorittamat huoltotyöt ja muiden kuin sallittujen varaosien käyttö voivat aiheuttaa käytön aikana vakavia vammoja ja jopa kuoleman.

- Älä poista suojuksia tai turvalaitteita äläkä ohita niitä.
- Käytä vain hyväksytyjä alkuperäisvaraosia.
- Varmista säännöllisen ja asianmukaisen huollon avulla, että laite on toimintakuntoinen ja puhdas.

**⚠ VARO!** **Loukkaantumisvaara.** Laitteen teräväreunaiset ja liikkuvat osat voivat aiheuttaa loukkaantumisia.

- Käytä huolto-, hoito- ja puhdistustöiden aikana aina suojakäsineitä!

Asianmukainen huolto ja hoito ovat välttämättömiä laitteen toimivuuden ja turvallisuuden kannalta. Toimi seuraavasti:

- Tee huolto- ja hoitotyöt vain, jos käytettävissäsi on tarvittavat tiedot ja työvälineet.
- Odota, kunnes moottori on kokonaan jäähtynyt.
- Vaihda kuluneiden tai vioittuneiden laitteen osien tilalle aina valmistajan alkuperäisvaraosat.
- Et saa suorittaa itse muita kuin tässä käyttöohjeessa kuvattuja huolto- ja hoitotyitä. Teetä muut työt valtuutetussa huoltokorjaamossa. Jos kieltoa ei noudateta, valmistajan takuu raukeaa.

Tässä mainittujen huolto- ja hoitotöiden suoritusväli ilmenevät huolto-suunnitelmasta (katso *Luku 8.5 "Wartungsplan", sivu 293*).

Käytä vain hyväksytyjä leikkuutyökaluja (katso *Luku 2.8 "Zugelassene Schneidwerkzeuge", sivu 286*)!

### 8.1 Ilmansuodattimen puhdistaminen ja vaihtaminen (15)

**HUOMAUTUS!** **Moottorivaurioiden vaara.**

Moottorin käyttäminen ilman ilmansuodatinta aiheuttaa pahoja moottorivaurioita!

- Älä koskaan käytä laitetta ilman ilmansuodatinta.
- Puhdista ilmansuodatin säännöllisesti.
- Jos ilmansuodatin on vaurioitunut, vaihda se.

1. Ilmansuodattimen irrottaminen:
  - Avaa ilmansuodattimen ruuvia (15/1), kunnes ilmansuodatinkotelon kansi (15/2) irtoaa.
  - Vedä ilmansuodatinkotelon kansi pois paikaltaan.
  - Vedä suodatinsieni (15/3) pois rungosta (15/4).
2. Suodatinsienen (15/3) puhdistaminen:
  - Purista suodatinsieni kuivaksi ja pese se sitten lämpimässä saippuavedessä. Älä käytä puhdistamiseen bensiiniä tai muita liuottimia!
  - Anna suodatinsienen kuivua kokonaan, niin ettei siinä ole enää lainkaan vettä. Kosteaa suodatinta voi aiheuttaa moottorin käynnistysvaikeuksia.
3. Pyyhi ilmansuodatinkotelo täysin puhtaaksi siivousliinalla.
4. Suodatinsienen (15/3) vaihtaminen:
  - Vaihda suodatinsieni, jos se ei enää ole joustava tai jos se murenee.
5. Ilmansuodattimen asentaminen:
  - Laita suodatinsieni (15/3) paikalleen runkoon (15/4).
  - Laita ilmansuodatinkotelon kansi (15/2) paikalleen ja pidä siitä kiinni.
  - Kierrä ilmansuodattimen ruuvia (15/1) kiinni, kunnes ilmansuodatinkotelon kansi pysyy kunnolla paikallaan.

## 8.2 Polttoainesuodattimen tarkistaminen ja vaihtaminen (16)

Huopamainen polttoainesuodatin sijaitsee polttoainesäiliön imupäässä. Kun polttoainesuodatin kovettuu, likaantuu tai tukkiutuu, moottoriin virtaa aiempaa vähemmän polttoainetta. Tällöin polttoainesuodatin on vaihdettava.

On suositeltavaa vaihdattaa se valtuutetussa huoltokorjaamossa.

## 8.3 Sytytystulpan huolto (17)

1. Sytytystulpan irrottaminen:
  - Irrota sytytystulpan liitin (17/1).
  - Kierrä sytytystulppa (17/3) pois paikaltaan sytytystulppa-avaimella (17/2).
2. Sytytystulpan kunnan arvioiminen:
  - Jos sytytystulppa on suklaanruskea: Moottori toimii oikein ja sytytystulppa on

kunnossa. Tarvittaessa: Harjaa sytytystulppa varovasti puhtaaksi ohutharjaksella teräsharjalla (17/4).

- Jos sytytystulppa on nokinen, öljyinen tai sulanut tai siihen on muodostunut kuori tai sen kärjet ovat yhteydessä toisiinsa: Sytytystulppa on vioittunut. Vaihda tilalle uusi sytytystulppa. Käytä määrätyn tyyppistä sytytystulppaa (katso Luku 13 "Tekniset tiedot", sivu 297).

- Jos sytytystulppa vioittuu uudelleen lyhyen käytön jälkeen, moottori ja kaasuttimen säädöt on tarkistettava valtuutetussa huoltokorjaamossa.

## 3. Kärkivälin mittaaminen:

- Mittaa rakotulkin lehdellä (17/5), onko kärkiväli (17/6) 0,6–0,7 mm. Jos ei ole, kopauta kärkiä varovasti toisiaan kohti tai taivuta niitä varovasti erilleen.

## 4. Jos vaihtoväli on saavutettu tai sytytystulppa on vioittunut:

- Vaihda tilalle uusi sytytystulppa. Käytä määrätyn tyyppistä sytytystulppaa (katso Luku 13 "Tekniset tiedot", sivu 297).

## 5. Sytytystulpan asentaminen:

- Varmista, että sytytystulpan tiiviste (17/7) on paikallaan tulpan ympärillä.
- Kierrä sytytystulppa käsin takaisin paikalleen ja kiristä se sytytystulppa-avaimella (vääntömomentti 12–15 Nm).
- Liitä sytytystulpan liitin tiiviisti.

## 8.4 Siiman katkaisimen teroitus (18)

1. Avaa kiinnitysruuvit (18/1).
2. Purista siiman katkaisin (18/2) ruuvipenkkiin ja teroita se viilalla. Viilaa vain yhteen suuntaan.
3. Kiinnitä siiman katkaisin kiinnitysruuveilla suojakilpeen (18/3). Kiristä kiinnitysruuvit.

## 8.5 Huoltosuunnitelma

Käyttäjä saa suorittaa itse seuraavassa kuvattavat työt. Kaikki muut huolto- ja kunnossapitotyöt on suoritettava valtuutetussa huoltokorjaamossa.

**HUOMAUTUS** Kovassa kuormituksessa ja korkeissa lämpötiloissa huoltovälejä voi olla tarpeen lyhentää tässä taulukossa annetuista arvoista.

Toimenpide	Kerran 5 h:n käytön jälkeen	Aina ennen käyttöä	Viikoittain	50 käyttö-tunnin välein	100 käyttö-tunnin välein	Tarvittaessa	Ennen leikkukautta, vuosittain	5 vuoden välein
<b>Kaasutin</b>								
Tyhjäkäynnin tarkistus		X						
<b>Ilmansuodatin</b>								
Puhdistus		X						
Vaihto						X		
<b>Sytytystulppa</b>								
Kärkivälin tarkistus ja tarvittaessa säätö				X				
Vaihto					X	X		
<b>Jäähdytysilman tulo</b>								
Puhdistus			X			X	X	
<b>Äänenvaimennin</b>								
Silmämääräinen tarkistus, kunnon tarkistus		X						
<b>Polttoainesäiliö</b>								
Puhdistus				X			X	
<b>Polttoainesuodatin</b>								
Vaihto								X
<b>Hallintalaitteet</b>								
Virtakytkin, lukituspainike, kaasukahva, käynnistysnaru		X						
<b>Kaikki saavutettavissa olevat ruuvit (paitsi säätöruuvit)</b>								
Kiristys	X					X	X	
<b>Koko laite</b>								
Silmämääräinen tarkistus, kunnon tarkistus		X						
Puhdistus			X			X	X	

## 9 OHJEET HÄIRIÖTILANTEISSA

**VARO!** Loukkaantumisvaara. Laitteen teräväreunaiset ja liikkuvat osat voivat aiheuttaa loukkaantumisia.

- Käytä huolto-, hoito- ja puhdistustöiden aikana aina suojakäsineitä!
- Sammuta laite!

**HUOMAUTUS** Jos häiriötä ei ole mainittu tässä taulukossa tai et saa korjattua sitä itse, ota yhteyttä asiakaspalveluumme.

Häiriö	Syy	Korjaaminen
<b>Moottori ei käynnisty tai käynnistyy vaivoin.</b>	Moottoria ei ole käynnistetty oikein.	katso <i>Luku 6.2 "Moottorin käynnistäminen/sammuttaminen", sivu 290</i>
	Sytytystulppa on likainen tai vioittunut tai kärkiväli väärä.	katso <i>Luku 8.3 "Sytytystulpan huolto (17)", sivu 293</i>
	Ilmansuodatin on likainen.	Ilmansuodattimen puhdistaminen ja vaihtaminen (15)
	Polttoainesuodatin on kulunut.	katso <i>Luku 8.2 "Polttoainesuodattimen tarkistaminen ja vaihtaminen (16)", sivu 293</i>
	Kaasuttimen säädöt eivät ole kohdallaan.	Ota yhteys valtuutettuun huoltokorjaamoon.
	Rikastinvipu on CHOKE-asennossa.	Työnnä rikastinvipu RUN-asentoon.
<b>Moottori käynnistyy mutta käy pienellä teholla.</b>	Rikastinvipu on CHOKE-asennossa.	Työnnä rikastinvipu RUN-asentoon.
	Ilmansuodatin on likainen.	katso <i>Luku 8.1 "Ilmansuodattimen puhdistaminen ja vaihtaminen (15)", sivu 292</i>
	Polttoainesuodatin on kulunut.	katso <i>Luku 8.2 "Polttoainesuodattimen tarkistaminen ja vaihtaminen (16)", sivu 293</i>
	Kaasuttimen säädöt eivät ole kohdallaan.	Ota yhteys valtuutettuun huoltokorjaamoon.
<b>Moottori ei käy tasaisesti eikä kierrosluku kasva kaasutettaessa.</b>	Sytytystulppa on likainen tai vioittunut tai kärkiväli väärä.	katso <i>Luku 8.3 "Sytytystulpan huolto (17)", sivu 293</i>
	Kaasuttimen säädöt eivät ole kohdallaan.	Ota yhteys valtuutettuun huoltokorjaamoon.
<b>Moottorin pakokaasu haisee pahalta ja on sinertävää.</b>	Bensiini-öljyseoksessa on liikaa öljyä.	Tankkaa sekoitusasteeltaan oikeaa bensiini-öljyseosta, katso <i>Luku 5.1 "Bensiini-öljyseoksen valmistaminen ja tankkaus", sivu 290</i>
	Kaasuttimen säädöt eivät ole kohdallaan.	Ota yhteys valtuutettuun huoltokorjaamoon.

Häiriö	Syy	Korjaaminen
<b>Moottori tärisee epätavallisesti ja voimakkaasti.</b>	Laitteen/moottorin osia on irronnut tai vaurioitunut.	<ol style="list-style-type: none"> <li>1. Sammuta moottori.</li> <li>2. Tarkista laite vaurioiden varalta.</li> <li>3. Tarkista sytytystulppa, katso <i>Luku 8.3 "Zündkerze warten (17)", sivu 293</i></li> <li>4. Ota yhteys valtuutettuun huolto-korjaamoon.</li> </ol>

## 10 KULJETUS

### Laitteen kuljettaminen kahden käsiteltävän alueen välillä

1. Sammuta moottori.
2. Laita terän kuljetussuojus paikalleen.
3. Ota pitävä ote ruohoraivaussahan moottorilohkosta ja kahvasta.
4. Kävele varovasti seuraavalle työskentely-alueelle. Älä aiheuta vaaraa ihmisille tai eläimille.

### Laitteen kuljettaminen ajoneuvossa

1. Jos mahdollista: Tyhjennä polttoainesäiliö tyhjäksi antamalla moottorin käydä.
2. Sammuta moottori.
3. Laita terän kuljetussuojus paikalleen.
4. Estä laitteen kaatuminen kuljetuksen aikana ja bensiini-öljyseoksen valuminen:
  - Laita laite lattialle niin, että polttoainesäiliön korkki osoittaa ylöspäin. Polttoainesäiliön korkin on oltava kiinni.
  - Kiinnitä laite lattiaan.

## 11 SÄILYTYS

Jos laitetta ei käytetä 2–3 kuukauteen tai pitempään, on suoritettava seuraavat toimenpiteet vaurioiden välttämiseksi:

1. Polttoainesäiliön tyhjentäminen:
  - Anna moottorin käydä niin kauan, että se sammuu itsestään. Silloin polttoainesäiliössä ei enää ole bensiini-öljyseosta eikä sakkaa voi muodostua.
2. Laitteen puhdistaminen:
  - Pyyhi koko laite tarvikkeineen puhtaaksi siivousliinalla. Älä käytä puhdistamiseen bensiiniä tai muita liuottimia.

- Poista lika kaikista laitteen aukoista (mm. moottorin jäähdytysaukot).
3. Sylinterin öljyäminen:
    - Anna laitteen jäähtyä kokonaan.
    - Irrota sytytystulppaliitin ja kierrä sytytystulppa pois paikaltaan (katso *Luku 8.3 "Zündkerze warten (17)", sivu 293*)
    - Tiputa hieman öljyä sytytystulppa-aukoon.
    - Vedä käynnistyskahvasta hitaasti, jotta mäntä liikkuu ja öljy levittyy sylinteriin.
    - Kierrä sytytystulppa takaisin paikalleen, kiristä se ja pistä sytytystulppaliitin paikalleen.
  4. Laita terän kuljetussuojus paikalleen.
  5. Säilytä laite mahdollisimman kuivassa paikassa.

**VARO!** Loukkaantumisvaara. Jos laite on säilytyksen aikana lasten tai asiattomien henkilöiden ulottuvilla, seurauksena voi olla loukkaantumis-  
 VARO!

- Säilytä laite lasten ja asiattomien ulottumattomissa.

## 12 HÄVITTÄMINEN



- Bensiini ja moottoriöljyt eivät kuulu kotitalousjätteisiin, vaan ne on toimitettava erilliseen keräykseen!
- Ennen laitteen hävittämistä polttoainesäiliö ja moottoriöljysäiliö on tyhjennettävä!
- Pakkaus, laite ja lisävarusteet on valmistettu kierrätettävistä materiaaleista, ja ne voidaan vastaavasti hävittää.



## 13 TEKNISET TIEDOT

	126 B	126 L	130 B	130 L	140 B	140 L	151 B
Tuotenumero	127610	127611	127612	127613	127614	127615	127616
Omapaino	5,2 kg	4,9 kg	6,0 kg	5,5 kg	7,7 kg	7,2 kg	8,5 kg
Moottorityyppi	Ilmajäähdetty kaksitahtinen moottori, 1 sylinteri	Ilmajäähdetty kaksitahtinen moottori, 1 sylinteri	Ilmajäähdetty kaksitahtinen moottori, 1 sylinteri	Ilmajäähdetty kaksitahtinen moottori, 1 sylinteri	Ilmajäähdetty kaksitahtinen moottori, 1 sylinteri	Ilmajäähdetty kaksitahtinen moottori, 1 sylinteri	Ilmajäähdetty kaksitahtinen moottori, 1 sylinteri
■ Iskutilavuus	25,4 cm <sup>3</sup>	25,4 cm <sup>3</sup>	29,5 cm <sup>3</sup>	29,5 cm <sup>3</sup>	29,5 cm <sup>3</sup>	29,5 cm <sup>3</sup>	50,8 cm <sup>3</sup>
■ Moottorin enimmäisteho	0,8 kW / 8000 min <sup>-1</sup>	0,8 kW / 8000 min <sup>-1</sup>	0,9 kW / 9500 min <sup>-1</sup>	0,9 kW / 9500 min <sup>-1</sup>	1,5 kW / 8500 min <sup>-1</sup>	1,5 kW / 8500 min <sup>-1</sup>	1,9 kW / 8500 min <sup>-1</sup>
■ Enimmäiskierros-luku	12000 min <sup>-1</sup>	12000 min <sup>-1</sup>	12000 min <sup>-1</sup>	12000 min <sup>-1</sup>	11000 min <sup>-1</sup>	11000 min <sup>-1</sup>	11000 min <sup>-1</sup>
■ Tyhjäkäyntikierros-luku	3200 (±200) min <sup>-1</sup>	3200 (±200) min <sup>-1</sup>	3200 (±200) min <sup>-1</sup>	3200 (±200) min <sup>-1</sup>	2800 (±280) min <sup>-1</sup>	2800 (±280) min <sup>-1</sup>	2800 (±280) min <sup>-1</sup>
■ Sytytystulppa	L8RTC/ BPMR7A/ BPMR6A/ RCJ6Y	L8RTC/ BPMR7A/ BPMR6A/ RCJ6Y	L8RTC/ BPMR7A/ BPMR6A/ RCJ6Y	L8RTC/ BPMR7A/ BPMR6A/ RCJ6Y	L8RTC/ BPMR7A/ BPMR6A/ RCJ6Y	L8RTC/ BPMR7A/ BPMR6A/ RCJ6Y	L8RTC/ BPMR7A/ BPMR6A/ RCJ6Y
■ Sytytys	Elektroninen	Elektroninen	Elektroninen	Elektroninen	Elektroninen	Elektroninen	Elektroninen
■ Kytkin	Keskipakokytkin	Keskipakokytkin	Keskipakokytkin	Keskipakokytkin	Keskipakokytkin	Keskipakokytkin	Keskipakokytkin
■ Polttoainesäiliön tilavuus (benssiini)	0,65 l	0,65 l	0,65 l	0,65 l	0,78 l	0,78 l	0,78 l
■ Benssiini	Lyijytön, vähintään 90-oktaaninen	Lyijytön, vähintään 90-oktaaninen	Lyijytön, vähintään 90-oktaaninen	Lyijytön, vähintään 90-oktaaninen	Lyijytön, vähintään 90-oktaaninen	Lyijytön, vähintään 90-oktaaninen	Lyijytön, vähintään 90-oktaaninen
■ Öljy	Synteettinen kaksitahtiöljy	Synteettinen kaksitahtiöljy	Synteettinen kaksitahtiöljy	Synteettinen kaksitahtiöljy	Synteettinen kaksitahtiöljy	Synteettinen kaksitahtiöljy	Synteettinen kaksitahtiöljy
■ Polttoaineen sekoitussuhde [benssiini : kaksitahtiöljy]	50 : 1	50 : 1	50 : 1	50 : 1	50 : 1	50 : 1	50 : 1
Kahva	Pyöränsarvikahva	Lenkkikahva	Pyöränsarvikahva	Lenkkikahva	Pyöränsarvikahva	Lenkkikahva	Pyöränsarvikahva
Siimakelan leikkuleveys (halkaisija)	415 mm	415 mm	415 mm	415 mm	415 mm	415 mm	415 mm
Siiman halkaisija	2,5 mm	2,5 mm	2,5 mm	2,5 mm	2,5 mm	2,5 mm	2,5 mm
Terän halkaisija	255 mm	255 mm	255 mm	255 mm	255 mm	255 mm	255 mm

	126 B	126 L	130 B	130 L	140 B	140 L	151 B
Työkälun pyörimisnopeus	enint. 9000 (±500) min <sup>-1</sup>	enint. 9000 (±500) min <sup>-1</sup>	enint. 9000 (±500) min <sup>-1</sup>	enint. 9000 (±500) min <sup>-1</sup>	enint. 8000 (±500) min <sup>-1</sup>	enint. 8000 (±500) min <sup>-1</sup>	enint. 8000 (±500) min <sup>-1</sup>
Mittattu äänenpainetaso L <sub>pA</sub> (EN ISO 22868:n mukaisesti)							
Terä	92,9 dB(A)	92,9 dB(A)	96,6 dB(A)	96,6 dB(A)	94,3 dB(A)	94,3 dB(A)	95,8 dB(A)
Siimapää	92,6 dB(A)	92,6 dB(A)	93,5 dB(A)	93,5 dB(A)	98,0 dB(A)	98,0 dB(A)	97,6 dB(A)
Mittaustarkkuus	K = 3,0 dB(A)	K = 3,0 dB(A)	K = 3,0 dB(A)	K = 3,0 dB(A)	K = 3,0 dB(A)	K = 3,0 dB(A)	K = 3,0 dB(A)
Mittattu äänitehotaso L <sub>wA</sub> (EN ISO 22868:n mukaisesti)							
Terä	107,1 dB(A)	107,1 dB(A)	107,8 dB(A)	107,8 dB(A)	109,1 dB(A)	109,1 dB(A)	111,7 dB(A)
Siimapää	106,5 dB(A)	106,5 dB(A)	108,0 dB(A)	108,0 dB(A)	111,8 dB(A)	111,8 dB(A)	113,9 dB(A)
Mittaustarkkuus	K = 3,0 dB(A)	K = 3,0 dB(A)	K = 3,0 dB(A)	K = 3,0 dB(A)	K = 3,0 dB(A)	K = 3,0 dB(A)	K = 3,0 dB(A)
Taattu äänitehotaso	108,0 dB(A)	108,0 dB(A)	109,0 dB(A)	109,0 dB(A)	113,0 dB(A)	113,0 dB(A)	115,0 dB(A)
Mittattu värinäarvo kahvassa (EN ISO 22867:n mukaisesti)							
Terä	9,1 m/s <sup>2</sup>	10,3 m/s <sup>2</sup>	4,42 m/s <sup>2</sup>	6,69 m/s <sup>2</sup>	5,8 m/s <sup>2</sup>	10,28 m/s <sup>2</sup>	7,82 m/s <sup>2</sup>
Siimapää	6,21 m/s <sup>2</sup>	8,34 m/s <sup>2</sup>	4,66 m/s <sup>2</sup>	5,0 m/s <sup>2</sup>	4,44 m/s <sup>2</sup>	7,96 m/s <sup>2</sup>	7,1 m/s <sup>2</sup>
Mittaustarkkuus	K = 1,5 m/s <sup>2</sup>	K = 1,5 m/s <sup>2</sup>	K = 1,5 m/s <sup>2</sup>	K = 1,5 m/s <sup>2</sup>	K = 1,5 m/s <sup>2</sup>	K = 1,5 m/s <sup>2</sup>	K = 1,5 m/s <sup>2</sup>

## 14 CO<sub>2</sub>-ARVOIHIN LIITTYVIÄ LISÄTIETOJA

Asetuksen (EU) 2016/1628 43 artiklan 4. kappaleen mukaan olemme velvoitettuja antamaan saataville tiedot EU-tyypin hyväksyntämenettelyn aikana mitatusta CO<sub>2</sub>-arvosta.

EU-tyypin hyväksytyjen Honda-moottorien CO<sub>2</sub>-arvot on julkaistu osoitteessa <https://www.al-ko.com/shop/media/al-ko-engines/co2.pdf>.

Tämä CO<sub>2</sub>-mittaustulos on saatu moottorityyppiä (moottoriperhettä) edustavalle (kanta)moottorille laboratorio-olosuhteissa tehdyssä kiinteässä testijaksossa, eikä se ole tae yksittäisen moottorin suorituskyvystä.

## 15 ASIAKASPALVELU JA HUOLTO

Tuotevastuuta, korjauksia ja varaosia koskevissa kysymyksissä ota yhteyttä lähimpään AL-KO-huoltopisteeseen. Niiden yhteystiedot löydät internet-osoitteesta

[www.al-ko.com/service-contacts](http://www.al-ko.com/service-contacts)

## 16 TAKUU JA TUOTEVASTUU

Jos laitteessa esiintyy lakisääteisenä takuuajana materiaali- tai valmistusvirheitä, meillä on oikeus valintamme mukaan joko korjata ne tai vaihtaa virheellinen osa uuteen. Takuun voimassaoloaika määräytyy laitteen ostomaan lainsäädännön mukaan.

Takuu on voimassa vain, kun:

- tätä käyttöohjetta noudatetaan
- laitetta käsitellään asianmukaisesti
- käytetään alkuperäisvaraosia.

Takuu raukeaa, jos:

- laitetta yritetään korjata omavaltaisesti
- laitteeseen tehdään omavaltaisia teknisiä muutoksia
- laitetta käytetään sen käyttötarkoituksen vastaisesti.

Takuu ei koske:

- tavallisesta käytöstä johtuvia maalipinnan vaurioita
- kulutusosia, joita ei ole kehystetty  varaosaluettelossa,
- Polttomootorit (niitä koskevat vastaavien moottorin valmistajien takuu ehdot)

Takuu aika alkaa siitä, kun ensimmäinen loppukäyttäjä ostaa laitteen. Ratkaiseva on ostokuitin päivämäärä. Ota yhteys laitteen myyjään tai lähimpään valtuutettuun huoltopisteeseen ja esitä takuutodistus ja alkuperäinen ostokuitti. Nämä ehdot eivät koske ostajan lakisääteisiä oikeuksia, jotka perustuvat virhevastuuseen.

## ALGUPÄRASE KASUTUSJUHENDI TÕLGE



### Sisukord

1	Selle kasutusjuhendi kohta .....	300	5	Kasutuselevõtt.....	307
1.1	Tiitellehel olevad sümbolid .....	301	5.1	Bensiini-õlisegu valmistamine ja lisamine .....	307
1.2	Sümbolite ja märksõnade seletus .....	301	6	Kasutamine .....	307
2	Toote kirjeldus .....	301	6.1	Ettevalmistus .....	307
2.1	Otstarbekohane kasutamine .....	301	6.2	Mootori käivitamine/seiskamine (05, 09) .....	307
2.2	Võimalik prognoositav väärkasutamine .....	301	6.3	Trimmijõhvi pikendamine töö ajal (13) .....	308
2.3	Jääkohud .....	301	7	Käitumine töö ja saagimistehnika .....	308
2.4	Ohutus- ja kaitseeadised .....	301	7.1	Trimmimine .....	308
2.5	Sümbolid seadmel .....	302	7.2	Niitmine .....	309
2.6	Tarnekomplekt .....	302	8	Hooldus .....	309
2.7	Toote ülevaade (01, 07) .....	302	8.1	Õhufiltri puhastamine/asendamine (15) .....	309
2.8	Lubatud löiketööriistad .....	303	8.2	Kütusefiltri kontrollimine/asendamine (16) .....	310
3	Ohutusjuhised .....	303	8.3	Süüteküünla hooldamine (17) .....	310
3.1	Kasutaja .....	303	8.4	Jõhvilõikuri teritamine (18) .....	310
3.2	Isiklik kaitsevarustus .....	303	8.5	Hooldusplaan .....	310
3.3	Ohutus töökohal .....	304	9	Abi tõrgete korral .....	311
3.4	Seadme ohutus .....	304	10	transportimine; .....	313
3.5	Inimeste, loomade ja materiaalse vara ohutus .....	304	11	Hoiustamine .....	313
3.6	Vibratsioonikoormus .....	304	12	Jäätmekäitus .....	313
3.7	Bensiini ja õli käitlemine .....	305	13	Tehnilised andmed .....	313
4	Monteerimine .....	305	14	Lisateave CO <sub>2</sub> -väärtuste kohta .....	315
4.1	Trimmeri monteerimine .....	305	15	Klienditeenindus/teenindus .....	315
4.1.1	Trimmipea monteerimine (10) .....	305	16	Garantii .....	315
4.1.2	Trimmijõhvi vahetamine (11) .....	305			
4.1.3	Noatera monteerimine (04) .....	306			
4.1.4	Kaitsekatte monteerimine (12) .....	306			
4.1.5	Loop-käepideme monteerimine 126/130/140 L (08) .....	306			
4.1.6	Bike-käepideme monteerimine 126/130 B (02, 03) .....	306			
4.1.7	Bike-käepideme paigaldamine 140 B (02) .....	306			
4.1.8	Bike-käepideme paigaldamine 151 B (02, 03) .....	306			
4.1.9	Kanderihma paigaldamine 126 B/126 L/130 B/130 L/140 B/140 L/151 B (06) .....	306			

### 1 SELLE KASUTUSJUHENDI KOHTA

- Saksakeelne versioon on algupärane kasutusjuhend. Kõik teised keeleversioonid on algupärase kasutusjuhendi tõlged.
- Hoidke kasutusjuhendit alati sellises kohas, kust te selle vajadusel kiiresti üles leiate.
- Andke seade edasi teisele isikule ainult koos kasutusjuhendiga.
- Lugege kindlasti selles kasutusjuhendis olevaid ohutusjuhiseid ja hoiatusi.

## 1.1 Tiitellehel olevad sümbolid

Sümbol	Tähendus
	Lugege kasutusjuhend enne aku kasutuselevõttu kindlasti tähelepanelikult läbi. See on ohutu töö ja rikkitava käsitsemise eeldus.
	Kasutusjuhend
	Ärge kasutage bensiiniseadet lahtise tule ega kuumusallikate läheduses.

## 1.2 Sümbolite ja märksõnade seletus

**⚠ OHT!** Tähistab vahetult ohtlikku olukorda, mille eiramine toob kaasa surmava või raske vigastuse.

**⚠ HOIATUS!** Tähistab võimalikku ohtlikku olukorda, mille eiramine võib tuua kaasa surmava või raske vigastuse.

**⚠ ETTEVAATUST!** Tähistab võimalikku ohtlikku olukorda, mille eiramine võib tuua kaasa kerge või mõõduka vigastuse.

**⚠ TÄHELEPANU!** Tähistab ohtlikku olukorda, mille eiramine võib tuua kaasa materiaalse kahju.

**i MÄRKUS** Erijuhised arusaamise ja käsitsemise parandamiseks.

## 2 TOOTE KIRJELDUS

### 2.1 Otstarbekohane kasutamine

Trimmer on mõeldud pehme muru ja muu sarnase taimestiku lõikamiseks. Trimmerit tuleb juhtida pinnasega paralleelselt.

Trimmer on saadaval kahes variandis. Järgige oma seadme kohta käivaid juhiseid:

- 126 B, 130 B, 140 B, 151 B: Bike-käepidemega trimmer
- 126 L, 130 L, 140 L: Loop-käepidemega trimmer

Seadmega tohib töötada ainult siis, kui see on täielikult paigaldatud.

See seade on mõeldud kasutamiseks üksnes oma tarbeks. Igasugune muu kasutamine ning ümber- ja juurdeehitused muudavad seadme otsarvest ja tühistavad garantii ja vastavuskindluse

(CE-märgis), samuti ei vastuta tootja sellisel juhul kasutajale ja kolmandatele isikutele tekkiva kahju eest.

### 2.2 Võimalik prognoositav väärkasutamine

- Ärge niitke puhmaid, hekke, puid ega lilli.
- Seadet ei tohi kasutamise ajal pinnaselt üles tõsta.
- Kasutage ainult tootja originaalõikeseadmeid (vt Peatükk 2.8 "Heakskiidetud lõiketööriistad", lehekülj 303).

### 2.3 Jääkohud

Ka seadme otstarbekohasel kasutamisel esineb alati jääkriske, mida ei ole võimalik vältida. Seadme liigist ja konstruktsioonist võivad olenevalt kasutamisest tuleneda alljärgnevad võimalikud ohud.

- Lõikematerjali, mulla ja väikeste kivide eemale paiskumise oht
- Trimmijõhvi äralõigatud osade eemalepaiskumise oht
- Lõigatava materjali osakeste sissehingamine, kui ei kanta hingamiskaitset.
- Kuulmiskahjustuste oht, kui ei kanta kuulmiskaitsevahendit.
- Lõikevigastuste oht käte asetamisel pöörleva trimmijõhvi või noatera juurde

### 2.4 Ohutus- ja kaitseadised

**⚠ HOIATUS! Kehavigastuste oht.** Vigased ja väljalülitatud ohutus- ja kaitseadised võivad tekitada raskeid vigastusi.

- Laske vigased ohutus- ja kaitseadised remontida.
- Ärge blokeeri ohutus- ja kaitseadiseid.

### Hädaseiskamine

Hädaolukorras tuleb mootor sisse/väljalülitiga välja lülitada.

### Kaitsekate

Kaitsekate kaitseb kasutajat kokkupuute eest pöörleva trimmijõhvi ja eemalepaiskuvate esemete eest.

### Loop-käepideme koos vahehoidikuga

Loop-käepideme tagab selle, et kasutaja jalad ei satu pöörleva trimmijõhvi lähedusse.

## 2.5 Sümbolid seadmel

Sümbol	Täendus
	Olge käsitlemisel eriti ettevaatlik!
	Lugege enne kasutuselevõttu kasutusjuhend läbi!
	Kasutage kaitsekiivrit, kuulmiskaitsevahendeid ja kaitseprille!
	Kandke tugevaid jalatseid!
	Kandke kaitsekindaid!
	Ohtlikud väljapaiskuvad objektid!
	Kaugus seadme ja kõrvaliste isikute vahel peab kogu perimeetris olema vähemalt 15 m.
	Järeljooks põhjustab ohte.
	Rohulõikurit ei tohi mitte mingil juhul kasutada koos saelehega!
	Kuumad pinnad. Mitte puudutada!
	Tuleoht! Olge bensiiniga ümberkäimisel eriti ettevaatlik!

## 2.6 Tarnekomplekt

Tarnekomplekti kuuluvad siin loetletud osad. Kontrollige, kas kõik osad on olemas:

- kuuskantvõti
- Süüteküünlavõti
- Splint (04/8)
- sisekuuskantkruid
- Kolme hambaga noatera
- Jõhvipea Fast and Easy, kaasas jõhvipool
- Kütusesegamisballoon
- Kandevõõ

## 2.7 Toote ülevaade (01, 07)

126 B, 130 B, 140 B, 151 B (01)

Number	Osa
1	Jõhvipea
2	Nurkülekanne
3	Kaitsekate koos jõhviloõkuriga
4	Bike-käepide
5	Võll
6	Kombipide koos:
7	■ Mootori sisse/väljalülit (START/STOPP)
8	■ Blokeernupp
9	■ Gaasihob
10	Mootoriplokk koos:
11	■ Õhufiltri korpus
12	■ Õhufiltri kruvi
13	■ Kütusepaak
14	■ Kütusepaagi kork
15	■ Starteripide
16	■ Süüteküünlakate
17	■ Õhuklapi hob
18	■ Külmmstarti membraannupp

## 126 L, 130 L, 140 L (07)

Num-ber	Osa
1	Jõhvipea
2	Nurkülekanne
3	Kaitsekate koos jõhviloikuriga
4	Võll
5	Loop-käepideme
6	Kombipide koos:
7	■ Mootori sisse/välja-lüüti (START/STOPP)
8	■ Blokeernupp
9	■ Gaasihoob
10	Mootoriplokk koos:
11	■ Õhufiltri korpus
12	■ Õhufiltri kruvi
13	■ Külmastardi membraannupp
14	■ Kütusepaak
15	■ Kütusepaagi kork
16	■ Õhuklapi hoob
17	■ Starteripide
18	■ Süüteküünlakate

### 2.8 Lubatavad lõiketööriistad

Kasutada tohib ainult tootja originaallõiketööriistu, mis on siin loetletud:

- Jõhvipea Fast and Easy Semiprofi 115 mm: Tootenr 127619
- Jõhvipea Fast and Easy Profi 130 mm: Tootenr 127620
- Kolme hambaga lõiketera: Tootenr 112906

**⚠ OHT! Lõiketööriistad on eluohtlikud!** Mitmelubatud lõiketööriistad (nt mitmeosalised metallist lõiketööriistad koos pöördkettide ja kootlõikeradega) ning kahjustunud lõiketööriistad (nt mõrad, purunenud kohad) võivad kaasa tuua üli-rasked vigastused ja põhjustada koguni surma.

- Kasutage ainult tootja heakskiidetud originaallõiketööriistu.
- Vahetage kahjustunud lõiketööriistad kohe välja.

Heakskiitmata lõiketööriistade kasutamine ei vasta otstarbekohasele kasutamisele (vt *Peatükk 2.1 "Otstarbekohane kasutamine", lehekülg 301!*)

## 3 OHUTUSJUHISED

**⚠ ETTEVAATUST! Kuulmiskahjustuse oht.** Seade on käitamise ajal äärmiselt vali. See võib põhjustada kasutaja ja läheduses viibivatel inimestel ja loomadel kuulmiskahjustusi.

- Töötage ainult koos kuulmiskaitsevahendiga.
- Püsige inimestest ja loomadest ohutul kaugusel või lülitage seade välja, kui sellele lähenevad inimesed või loomad.

**ℹ MÄRKUS** Tutvuge kindlasti seadme kasutamisega. Eelkõige tutvuge sellega, kuidas seadet ühe hetkega seisata.

### 3.1 Kasutaja

- Alla 16 aasta vanused noored ja isikud, kes ei ole kasutusjuhendiga tutvunud, ei tohi seadet kasutada. Järgige võimalikke riigisiseseid ohutuseeskirju kasutaja vanuse alampiiri kohta.
- Kui töötate sellise seadmega esimest korda: Laske müüjal või muul spetsialistil endale seadme kasutamist selgitada. Või külastage koolitust.
- Selle seadmega töötav isik peab olema välja puhanud, terve ja heas tervislikus vormis. Isikud, kes ei tohi tervislikel põhjustel pingutada, peavad küsima arstilt, kas nad tohivad selle seadmega töötada.
- Seadet ei tohi kasutada alkoholi, narkootikumide või ravimite mõju all.

### 3.2 Isiklik kaitsevarustus

- Selleks et kaitsta pea- ja jäsmevigastusi ning kuulmiskahjustusi, tuleb kanda nõuete kohast riietust ja kaitsevarustust.
- Riietus peab olema sobiv (keha ligi hoidev) ega tohi liigutusi takistada.
- Isikukaitsevahendite osad:
  - kuulmiskaitsevahend (nt kõrvaklapid), eelkõige siis, kui igapäevane tööaeg on üle 2,5 tunni
  - kaitseprillid
  - tugevad kindad, mis summutavad vibratsiooni ja lööke
  - mittelibiseva talla ja terasest ninaosaga turvajalatsid

### 3.3 Ohutus töökohal

- Käitage seadet ainult vabas õhus ning kindlasti mitte suletud ruumides.
- Töötage ainult päevavalguses või väga ereda kunstvalgustusega.
- Eemaldage enne töö alustamist tööpiirkonnast ohtlikud tooted ja esemed, näiteks oksad, klaasikillud, teravate servadega esemed, metallitükid, kivid.
- Jälgige, et teie asend oleks stabiilne. Vältige märga, libedat pinnast.
- Liikuge töö ajal ettevaatlikult ja aeglaselt. Ärge tormake. Jälgige takistusi.

### 3.4 Seadme ohutus

- Kasutage seadet ainult siis, kui alljärgnevad tingimused on täidetud.
  - Seade pole määratud, eelkõige mitte bensiini ja õliga.
  - Seadmel ei ole kahjustusi, eelkõige kaitsevõrel.
  - Kõik juhtelemendid toimivad.
  - Kõik vastava tööviisi jaoks ette nähtud tarvikuosad on seadmele paigaldatud.
- Ärge koormake seadet üle. Seade on ette nähtud kergeteks töödeks eramajapidamises. Ülekoormus võib põhjustada seadme kahjustumist.
- Ärge katke töö ajal kunagi sisseimujat ja õhusõlvõresid, muidu võib mootor üle kuumeneda.
- Kui mootor hakkab ebatavaliselt tugevalt vibreerima, lülitage seade kohe välja. Sellisel juhul on seadmes tõrge.
- Ärge kasutage seadet kunagi kulunud või vigaste osadega. Vahetage vigased osad alati tootja originaalosalade vastu. Seadme kasutamisel kulunud või vigaste osadega kaotate õiguse esitada tootjale garantiinõudeid.

### 3.5 Inimeste, loomade ja materiaalse vara ohutus

- Kasutage seadet ainult nende tööde jaoks, mille jaoks see on ette nähtud. Mitteotstarbekohane kasutamine võib põhjustada vigastusi ja tekitada materiaalselt kahju.
- Lülitage seade sisse ainult juhul, kui tööpiirkonnas ei viibi inimesi ega loomi.
- Püsige inimestest ja loomadest ohutul kaugusel või lülitage seade välja, kui sellele lähenevad inimesed või loomad.

- Ärge hoidke mootori heitgaasivoolu kunagi inimeste ja loomade suunas, samuti mitte tuuleohtlike toodete ja esemete suunas.
- Kui mootor töötab, ärge võtke kinni sisseimujat ja ventilatsioonivõrest. Pöörlevad seadmeosad võivad põhjustada vigastusi.
- Kui te seadet ei vaja, lülitage see alati välja, näiteks tööpiirkonna vahetamisel, hooldustööde ajal, bensiini-õlisegu lisamisel.
- Lülitage seade õnnetuse korral kohe välja, et vältida edasisi vigastusi ja materiaalselt kahju.
- Ärge kasutage seadet kunagi kulunud või vigaste osadega. Kulunud või defektsed seadmeosad võivad põhjustada raskeid vigastusi.
- Hoidke seadet lastele kättesaamatult.

### 3.6 Vibratsioonikoormus

- Vibratsioonist tulenev oht  
Tegelik vibratsiooniväärtus seadme kasutamise ajal võib erineda tootja näidatud väärtusest. Seetõttu arvestage enne kasutamist ja kasutamise ajal järgmiste mõjuteguritega:
  - Kas seadet kasutatakse otstarbekohaselt?
  - Kas materjali lõigatakse või töödeldakse õigesti?
  - Kas seade on töökorras?
  - Kas lõiketööriist on korralikult teritatud või on paigaldatud õige lõiketööriist?
  - Kas hoidepidemed ja lisavarustusse kuuluvad vibratsioonipidemed on paigaldatud ning tugevalt seadmega ühendatud?
- Käitage seadet ainult vastava töö jaoks vajaliku põlemismootori kiirusega. Mõra ja vibratsiooni vähendamiseks vältige maksimaalselt pöörlemiskiirust.
- Ebaõige kasutamine ja hooldus võivad seadme mõra ja vibratsiooni suurendada. See põhjustab tervisekahjustusi. Sellisel juhul lülitage seade kohe välja ja laske volitatud hooldustöökohal remontida.
- Vibratsiooni tõttu tekkiv koormus sõltub tehtavast tööst või seadme kasutamisest. Hinnake koormust ja tehke töös sellele vastavalt pause. See vähendab vibratsioonikoormust kogu tööajal.
- Seadme pikemaajalisel kasutamisel puutub kasutaja kokku vibratsiooniga, mis võib põhjustada vereringehäireid (valge sõrm). Selle riski vältimiseks kandke kaitsekindaid ja hoidke käsi soojas. Valge sõrme sümptomi tekkimisel pöörduge kohe arsti poole. Sümptomid



on: naha tundetus, tundlikkuse vähenemine, kihelemine, sügelemine, valu, jõu vähenemine, värvimuutus või seisukorra muutus. Tavaliselt puudutavad need sümptomid sõrmi, käsi või pulssi. Madalal temperatuuril (umbes alla 10 °C) oht suureneb.

- Tehke tööpäeva jooksul pikemaid pause, et saaksite müra- ja vibratsioonist puhata. Kavandage töö nii, et tegevast vibratsiooni tekitavate seadmete kasutamine jaotuks mitmele päevale.
- Kui teil tekib seadme kasutamise ajal kätel ebameeldiv tunne või värvimuutus, katkestage kohe töö. Tehke piisavalt töopause. Ilma piisavate tööpausideta võib tekkida käelaba ja käsivarre vibratsiooni sündroom.
- Vähendage vibratsiooniga kokkupuutumise riski. Hooldage seadet vastavalt kasutusjuhendis olevatele juhistele.
- Kui seadet kasutatakse tihti, pöörduge vibratsioonivastaste tarvikute (nt pidemed) saamiseks edasimüüja poole.
- Koostage töökava, millega vibratsioonikoormust piirata.

### 3.7 Bensiini ja õli käitlemine

- Plahvatus- ja tuleoht: Bensiini- ja õhusegu lekkimise korral tekib plahvatusohtlik atmosfäär. Kergesti süttimine, plahvatus ja tulekahju võivad kütuse ebaõigelt käitlemisel põhjustada raskeid vigastusi ja koguni surma. Pidage kinni järgmistest nõuetest:
  - Ärge suitsetage bensiini käitlemisel.
  - Käidelge bensiini ainult vabas õhus ning kindlasti mitte suletud ruumides.
  - Järgige kindlasti alljärgnevalt toodud käitumisreegleid.
- Transportige ja hoidke bensiini ja õli ainult selleks lubatud anumates. Veenduge, et lastel ei oleks juurdepääsu ladustatavale bensiinile ja õlile.
- Pinnase saastumise vältimiseks (keskkonnanõueteks) veenduge, et tankimisel ei satuks bensiini ega õli pinnasesse. Kasutage tankimiseks lehitrit.
- Ärge kunagi tankige seadet suletud ruumides. Põrandale võib koguneda bensiiniaur, mille tulemusel võib tekkida kergesti süttimine või koguni plahvatus.
- Pühkige maha loksunud bensiin kohe seadmelt ja pinnaselt ära. Laske riidelappidel, mil-

lega bensiini pühkivate, enne kõrvaldamist hästi õhutatud kohas kuivada. Vastasel juhul võib tekkida ootamatu isesüttimine.

- Kui bensiin on maha loksunud, tekivad bensiinaurud. Seetõttu ärge käivitage mootorit samas kohas, vaid vähemalt 3 m kaugemal.
- Välistage mineraalõlitoodete sattumist nahale. Ärge hingake bensiiniaure sisse. Kandke tankimise ajal alati kaitsekindaid. Vahetage ja puhastage kaitseriietust regulaarselt.
- Jälgige, et riided ei satuks bensiiniga kokkupuutesse. Kui bensiin satub riietele, vahetage riided kohe.
- Ärge tankige seadet kunagi töötava või kuumal mootoriga.

## 4 MONTEERIMINE

**⚠ HOIATUS! Mittetäielik monteerimine on ohtlik!** Mittetäielikult monteeritud seadme käitamine võib põhjustada raskeid vigastusi.

- Kasutage seadet ainult siis, kui sukelpump on täielikult sukeldataud!
- Enne sisselülitamist kontrollige kõigi kaitseosade olemasolu ja toimimist!

**⚠ HOIATUS! Lahti tulnud seadme osad võivad põhjustada vigastusi.** Töö ajal lahti tulevad seadme osad võivad põhjustada raskeid vigastusi.

- Kinnitage lõiketööriistad nii, et need ei saaks töö ajal lahti tulla.

### 4.1 Trimmeri monteerimine

#### 4.1.1 Trimmipea monteerimine (10)

1. Asetage tõukurketas (10/1) nurkülekande juhtornile (10/2).
2. Kinnitamiseks asetage kuuskantvõti (10/3) tõukurketta (10/1) avasse.
3. Keerake jõhvipea (10/4) nurkülekandele ja keerake kinni.

**Märkus:** Vasakkeere! Keerake jõhvipea vastupäeva!

#### 4.1.2 Trimmijõhvi vahetamine (11)

1. Keerake pöördnuppu (11/1) nii, et nooled (11/2, 11/3) oleksid ühel joonel.
2. Lükake trimmijõhvi nii kaugele avasse (11/4), kuni jõhv on jõhvipea mõlemal küljel ühepikkune.
3. Keerake trimmijõhvi jõhvipeasse: Keerake pöördnuppu (11/1) nii kaugele noolte (11/5) järgi, kuni trimmijõhv on mõlemal küljel vaid umbes 10 cm jõhvipeast väljas.

### 4.1.3 Noatera monteerimine (04)

**⚠ HOIATUS! Raskete vigastuste oht!** Kulu- nud tähtseibi (04/5) tõttu võib noatera töö ajal lahti tulla ja raskeid vigastusi põhjustada.

■ Paigaldage kindlasti kaasasolev splint (04/8).

1. Asetage murutrimmer selliselt, et lõikepa osutaks ülespoole.
2. Asetage tõukurketas (04/1) nurkülekande juhtornile (04/2).
3. Asetage lõiketera (04/3) tõukurkettale (04/1), nii et lõiketera ava on täpselt tõukurseibi juht- ringil.
4. Asetage äärik (04/4) selliselt lõiketerale (04/3), et lapik pool on lõiketera pool.
5. Asetage tähtseib (04/5) peale.
6. Keerake kinnitusmutter (04/6) juhtornile (04/2). Selleks asetage kuuskantvõti (04/7) ettenähtud avasse ja keerake süütekünlavõtme- ga kinni.  
**Märkus:** Vasakkeere!
7. Kindlustage kinnitusmutter (04/6) splindiga (04/8).

### 4.1.4 Kaitsekatte monteerimine (12)

1. Asetage kaitseplaadile (12/2) kaks metallle- he (12/1).
2. Kinnitage nelja M5x16 kruvi (12/3) abil pide- mele (12/4).
3. Vajutage konksud (12/5) lõikeliiestule, kuni need fikseeruvad.

### 4.1.5 Loop-käepideme monteerimine 126/130/140 L (08)

1. Asetage kummimansett (08/1) võllile (08/2).
2. Loop-käepideme (08/3) ülevalt ja pidemehoi- dik (08/4) alt kummimansetile.
3. Asetage sisekuuskantkruvi (08/5) ülevalt ja mutter (08/6) alt sisse ja keerake lõdvalt kin- ni. Korra sama teiste sisekuuskantkruvide ja mutritega.
4. Keerake kõik sisekuuskantkruvid kinni.

### 4.1.6 Bike-käepideme monteerimine 126/130 B (02, 03)

1. Asetage kummimansett (02/1) võllile.
2. Keerake alumine laagriiliud (02/3) ja pideme- hoidik (02/4) nelja sisekuuskantkruvi (02/2) abil kummimansetile (02/1).
3. Asetage bike-käepide (02/5) pidemehoidikule (02/4).

4. Keerake ülemine laagriiliud (02/6) nelja sise- kuuskantkruvi (02/7) abil pidemehoidikule (02/4).
5. Joondage bike-käepide selliselt, et kaugus A on väiksem kui kaugus B (03/A, 03/B).  
**Märkus:** Hoidke murutrimmerit bike-käepide- mega alati kehast paremal pool. Mõlemad kaugused on õiged, kui lõikepa keskoht kattub keha keskkohaga.

### 4.1.7 Bike-käepideme paigaldamine 140 B (02)

1. Asetage vedru (02/1) varres olevasse hoidi- kusse.
2. Asetage alumine laagriilius (02/2) vedrule.
3. Asetage pidemevarda (02/3) märgistatud (lai- neline) ala pidemehoidiku alumisse laagriiliu- da (02/2). Ülemine laagriiliud (02/4) peab fik- seeruma alumises laagriiliuas (02/2).
4. Keerake ülemine laagriiliud (02/4) kinnituskru- vi (02/5) abil alumisele laagriiliuale (02/2).  
**Märkus:** Hoidiku asukohta saab varrel muu- ta.
5. Keerake kinnituskruvi (02/5) tugevalt kinni.

### 4.1.8 Bike-käepideme paigaldamine 151 B (02, 03)

1. Keerake lahti pidemehoidiku kolm sisekuus- kantkruvi ja võtke ära pidemehoidiku ülemine laagriiliud.
2. Asetage Bike-käepide alumisele laagriiliuale.
3. Keerake ülemine laagriiliud kolme kinnituskru- vi abil alumisele laagriiliuale.
4. Joondage bike-käepide selliselt, et kaugus A on väiksem kui kaugus B (03/A, 03/B).  
**Märkus:** Hoidke murutrimmerit bike-käepide- mega alati kehast paremal pool. Mõlemad kaugused on õiged, kui lõikepa keskoht kattub keha keskkohaga.

### 4.1.9 Kanderihma paigaldamine 126 B/126 L/130 B/130 L/140 B/140 L/151 B (06)

Vt graafikut (06).

## 5 KASUTUSELEVÕTT

**I MÄRKUS** Kontrollige enne igapäevast kasutuselevõttu, pärast seadme mahakukkumist ja muid lööke, ega seadmel pole kahjustusi. Laske need enne kasutamist remontida.

### 5.1 Bensiini-õlisegu valmistamine ja lisamine

**TÄHELEPANU!** Mootorikahjustuste oht. Puhastage bensiin tekitab mootoril kahjustusi ja täieliku kasutuskõlbmatuks muutumise. Sellisel juhul ei saa tootjale garantiinõuet esitada.

- Kasutage mootorit alati ettenähtud seguvahekorras bensiini-õliseguga.

#### Bensiini-õlisegu valmistamine

Kahetaktilise mootori jaoks on vaja:

- pliiaba värsket bensiini oktaanarvuga vähemalt 90. Rohkem kui kahe kuu vanune bensiin tekitab mootoris lagedesti ja talitlushäireid.
- Kvaliteetne sünteetiline õli kahetaktilistele mootoritele

Valmistage nendest koostisosadest bensiini-õlisegu vahekorras 50 : 1:

Seguvahekord	Bensiin [liitrid]	Kahetaktiline mootor [millimeetrid]
50 osa bensiini: 1 osa kahetaktilise mootori õli	1 l	20 ml
	3 l	60 ml
	5 l	100 ml

1. Valage bensiin ja kahetaktilise mootori õli kütusesegamisanumasse (koguseid vt tabelist, sõltuvalt kütusesegamisanuma suuruselt).
2. Sulgege kütusesegamisanum ja loksutage seda mitu korda tugevalt, et bensiin ja õli seguneksid korralikult.

#### Bensiini-õlisegu lisamine (14)

1. Asetage seade tasasele, stabiilsele pinnale. Kütusepaagi kork (14/1) peab olema üleval-pool.
2. Pühkige kütusepaagi kork (14/1), kütusepaak (14/2) ja ümbritsevad seadmeosad puhtsaks, et bensiini-õlisegu lisamisel ei saaks kütusepaaki sattuda mustust.
3. Keerake kütusepaagi kork aeglaselt lahti, et surve all olev bensiini-õhusegu saaks kütuse-

paagist aeglaselt keskkonda hajuda. Jätke kork kütusepaagile rippuma.

4. Asetage lehter (14/3) kütusepaagi täiteavas- se (14/4).
5. Lisage ettevalmistatud bensiini-õlisegu kütusesegamisanumast (14/5) maksimaalselt kuni täiteava alumise servani kütusepaaki.
6. Võtke lehter ära ja keerake kork käega kinni.
7. Pühkige maha loksunud bensiini-õlisegu seadmelt ja aluspinnalt ära.

## 6 KASUTAMINE

### 6.1 Ettevalmistus



#### Enne käivitamist

- Asetage trimmer tasasel ja takistusteta pinnasele. Lõiketööriist ei tohi puudutada esemeid ega pinnast.

#### Käivitamise ajal

- Ärge seiske varrel, muidu võivad tekkida varrel või varre oleval nurkülekandel kahjustused.
- Seiske stabiilses asendis ja hoidke trimmeri korpuseäärikust tugevalt kinni.

#### Õhuklapi hoova asendid

	
CHOKE (Õhuklapp)	RUN (Käitamine)

#### Külmkäivitus

Kui mootor on külm, st ei ole töötanud kauem kui 5 minutit, toimub külmkäivitus.

#### Soojalt käivitamine

Kui mootor on veel töösoe, st on äsja välja lülitatud, viiakse läbi soe käivitamine. Õhuklappi sealjuures ei kasutata.

### 6.2 Mootori käivitamine/seiskamine (05, 09)

**I MÄRKUS** Funktsiooni „Ready to Start“ kasutamisel on sisse/välja-lüliti alati asendis SEES. Seadme seiskamiseks viige sisse/välja-lüliti asendisse VÄLJAS. Pärast lüliti aktiveerimist lülitub see automaatselt tagasi asendisse SEES.

**I MÄRKUS** Õhuklapi hoova automaatne lähtestamine. Mootori kohese käivitamise korral lülitub õhuklapp pärast gaasihoova aktiveerimist automaatselt tagasi asendisse RUN.

## Külmkäivitus

1. Keerake õhuklapi hoob (05/4, 09/4) asendisse CHOKE.
2. Vajutage külmstardi membraannuppu (05/5, 09/5) umbes 7 kuni 10 korda lühidalt ja jõuliselt.
3. **Mootori käivitamine:**
  - Vajutage seade ühe käega tugevalt vastu maapinda.
  - Teise käega tõmmake starteripide (05/6, 09/6) algul ettevaatlikult ja aeglaselt tuntava takistuseni ning seejärel tugevalt ja järsult üles, kuni tunnete taas takistust (u käevarre pikkus).
  - Laske starteritrossil uuesti peale kerida, ilma starteripidet lahti laskmata.
  - Korra eelnevat mitu korda, kuni mootor käivitub või seiskub.
  - Keerake õhuklapi hoob (05/4, 09/4) asendisse RUN.
  - Vajutage seade ühe käega tugevalt vastu maapinda.
  - Teise käega tõmmake starteripide (05/6, 09/6) algul ettevaatlikult ja aeglaselt tuntava takistuseni ning seejärel tugevalt ja järsult üles, kuni tunnete taas takistust (u käevarre pikkus).
  - Laske starteritrossil uuesti peale kerida, ilma starteripidet lahti laskmata.
  - Korra eelnevat mitu korda, kuni mootor käivitub ja hakkab ühtlaselt tööle.
4. Laske mootoril mõni minut soojeneda.

## Soojalt käivitamine

Kui mootor on veel töösoe, st on äsja välja lülitatud, viiakse läbi soe käivitamine. Õhuklappi sealjuures ei kasutata.

1. (Soovi korral) Keerake õhuklapi hoob (05/4, 09/4) asendisse CHOKE ja seejärel kohe tagasi asendisse RUN. Seadistatud on automaatne poolgaas.
  - Vajutage seade ühe käega tugevalt vastu maapinda.
  - Teise käega tõmmake starteripide (05/6, 09/6) algul ettevaatlikult ja aeglaselt tuntava takistuseni ning seejärel tugevalt ja järsult üles, kuni tunnete taas takistust (u käevarre pikkus).
  - Laske starteritrossil uuesti peale kerida, ilma starteripidet lahti laskmata.

- Korra eelnevat mitu korda, kuni mootor käivitub ja hakkab ühtlaselt tööle.

Mootor töötab tühikäigul.

**Märkus:** Kui mootor ei tööta enam ühtlaselt, vajutage gaasihooa uuesti.

## Mootori seiskamine

1. Laske gaasihoo (05/2, 09/3) lahti ja laske mootoril töötada tühikäigul.
2. Viige sisse/välja-lüliti (05/1, 09/1) asendisse STOPP ja hoidke seal mõni sekund.
3. Oodake, kuni lõiketööriist on seiskunud.

## 6.3 Trimmijõhvi pikendamine töö ajal (13)

Trimmijõhv lüheneb töö ajal ja hakkab narmendama.

1. Laske mootoril täisgaasil töötada.
2. Koputage jõhvipead (13/1) aeg-ajalt vastu muru (13/a). Nii kerib uus jõhv poolilt maha ja jõhviloikur (13/2) lõikab vana jõhvi otsa ära.

## 7 KÄITUMINE TÖÖL JA SAAGIMISTEHNIKA

- Jälgige alati, et seisaksite kindlalt.
- Ärge kunagi töötage siledal, libedal künkal või kallakul.
- Kallakul töötades seisake alati lõiketööriist allpool.
- Mootoril tuleb trimmimise ja niitmise ajal lasta alati töötada ülemises pöörlemiskiiruse vahemikus, sest nii töötab trimmer kõige paremini.

## Blokeerunud trimmijõhvi korral

Kõrge muru ja puhmad võivad trimmijõhvi blokeerida.

- Blokeerumise vältimine: Lõigake kõrget muru kihiti. Liikuge alati ülevaltpoolt allapoole.
- Blokeerumise korral: Seisake mootor kohe ja hoidke seadet kõrgel, et mootor kahjustada ei saaks.

## 7.1 Trimmimine

- Hoidke seade tundlikest taimedest eemal.

## Madalalt trimmimine

- Juhtige lõikepead kerge kaldega eespool, et trimmijõhv trimmiks veidi maapinnast kõrgemal.
- Trimmige alati suunaga endast eemale.

## Aedade ja vundamentide lähedal trimmimine

- Juhtige seadet ettevaatlikult ja aeglaselt, et trimmijõhv ei puudutaks kõvasid takistusi.

**MÄRKUS** Kivimüüride, vundamentide, aedade ja puude läheduses trimmimisel on jõhvi suurema kulumise oht.

### Puutüvede ümber trimmimine

- Juhtige seadet ettevaatlikult ja aeglaselt ümber puu, et trimmijõhv ei puudutaks puukoort.
- Trimmige ümber puutüve vasakult paremale.
- Puudutage muru ja umbrohtu trimmijõhvi otsaga ja kallutage lõikepea kergelt ettepoole.

### 7.2 Niitmise

- Juhtige lõikepead horisontaalse kaarja liigutusega ühtlaselt küljelt küljele.
- Hoidke lõikepead alati pinnasega paralleelselt.
- Kõrget muru tuleks niita kihiti. Liikuge alati ülevalt poolt allapoole.
- Seade lõikab väga suurel kiirusel kõige paremini. Seetõttu ei tohi seadet kõrge muru lõikamisega üle koormata.
- Trimmijõhvi otsaga niitmiseks kallutage lõikepea 30° nurga all paremale. Liikuge aeglaselt.
- Ärge liikuge otse vastu kõvu takistusi (nt müürid), vaid niitke küljelt. See takistab trimmijõhvi.

## 8 HOOLDUS

**OHT!** Ebaõige hooldus võib olla eluohtlik. Hooldustööd kvalifitseerimata isikute poolt ning heakskiitmata varuosad võivad töö ajal raskeid vigastusi ja koguni surma põhjustada.

- Ärge eemaldage kaitseeadised ega inaktiveerige neid.
- Kasutage ainult heakskiidetud originaalvaruosi.
- Regulaarne ja asjatundlik hooldus tagab seadme töökorras oleku ja puhtuse.

**ETTEVAATUST!** Kehavigastuste oht. Teiravad ja liikuvad seadme osad võivad põhjustada vigastusi.

- Kandke hooldus- ja puhastustööde ajal alati kaitsekindaid!

Korrektne hooldus on vajalik selleks, et säilitada seadme töökorras olek ja ohutus. Järgige alljärgnevaid punkte:

- Tehke hooldustöid vaid siis, kui teil on selleks vajalikud teadmised ja tööriistad.

- Oodake, kuni mootor on täielikult maha jahtunud.
- Asendage kulunud või defektsed seadmeosad ainult tootja originaalvaruosadega.
- Te ei tohi ise teha hooldustöid, mida selles kasutusjuhendis ei kirjeldata. Need tööd tellige volitatud töökojast. Vasasel juhul kaotab garantii kehtivuse.

Nimetatud hooldustööde välbad leiata hoolduskavast (vt *Peatükk 8.5 "Hooldusplaan", lehekülj 310*).

Kasutage ainult tootja heakskiidetud originaalõiketööriistu (vt *Peatükk 2.8 "Lubatavad lõiketööriistad", lehekülj 303*)!

### 8.1 Õhufiltri puhastamine/asendamine (15)

#### TÄHELEPANU! Mootorikahjustuste oht.

Mootori kasutamine ilma õhufiltrita tekitab mootoris rasked kahjustusi!

- Ärge kunagi kasutage seadet ilma õhufiltrita.
- Puhastage õhufiltrit regulaarselt.
- Vahetage kahjustunud filter välja.

#### 1. Õhufiltri eemaldamine:

- Keerake õhufiltri kruvi (15/1) lahti, kuni õhufiltri korpuse kaas (15/2) on lahti.
- Eemaldage õhufiltri korpuse kaas.
- Eemaldage filtrisvamm (15/3) raamilt (15/4).

#### 2. Puhastage filtrisvamm (15/3):

- Vajutage filtrisvamm välja ja peske seejärel vee ja seebiga. Ärge kasutage bensiini ega muid lahusteid!
- Laske filtrisvammil kuivada, kuni selles pole enam üldse vett. Niiske filter võib raskendada mootori käivitumist.

#### 3. Pühkige õhufiltri korpust hoolikalt lapiga.

#### 4. Filtrisvammi (15/3) vahetamine:

- Vahetage filtrisvamm välja, kui see pole enam elastne või laguneb laiali.

#### 5. Õhufiltri monteerimine:

- Asetage filtrisvamm (15/3) raamile (15/4).
- Asetage õhufiltri korpuse kaas (15/2) peale ja hoidke kinni.
- Keerake õhufiltri kruvi (15/1) sisse, kuni õhufiltri korpuse kaas on paigal.

## 8.2 Kütusefiltri kontrollimine/asendamine (16)

Vildilaadne kütusefilter asub kütusepaagis ja on asetatud sisseimupeale. Kui kütusefilter kõveneb, määrduv või ummistub, voolab mootorisse vähem bensiini. Sellisel juhul tuleb kütusefilter välja vahetada.

See töö on soovitatav lasta teha volitatud hooldustöökojas.

## 8.3 Süüteküünla hooldamine (17)

- Süüteküünla eemaldamine:
  - Tõmmake süüteküünla pistik (17/1) lahti.
  - Keerake süüteküünal (17/3) süüteküünlavõtmega (17/2) välja.
- Süüteküünla visuaalne hindamine:
  - Kui süüteküünal on punakaspruun: mootor töötab õigesti ja süüteküünal on korras. Vajadusel: pühkige süüteküünal ettevaatlikult traathrjaga (17/4) puhtaks.
  - Kui süüteküünal on tahmane, õline, koorikuga kaetud, sulanud või sillatud: süüteküünal on defektne. Vahetage süüteküünal uue vastu. Kasutage ettenähtud süüteküünla tüüpi (vt *Peatükk 13 "Tehnilised andmed", lehekülg 313*).
  - Kui süüteküünal on lühikese tööaja järel taas defektne, tuleb lasta kontrollida mootori ja karburaatori seadistusi volitatud hooldustöökojas.
- Elektroodide vahe kontrollimine:
  - Kontrollige mõõdikuga (17/5), kas elektroodide vahe (17/6) on 0,6–0,7 mm. Kui

ei, koputage elektroode ettevaatlikult kokku või painutage ettevaatlikult lahti.

- Kui ettenähtud intervall on saabunud või süüteküünal on defektne:
  - Vahetage süüteküünal uue vastu. Kasutage ettenähtud süüteküünla tüüpi (vt *Peatükk 13 "Tehnilised andmed", lehekülg 313*).
- Süüteküünla paigaldamine:
  - Jälgige, et süüteküünla tihend (17/7) asuks süüteküünlal.
  - Keerake süüteküünal uuest sisse ja pingutage süüteküünlavõtmega (pingutusmoment 12–15 Nm).
  - Asetage süüteküünlapistik uuesti tugevalt peale.

## 8.4 Jõhvilõikuri teritamine (18)

- Keerake lahti kinnituskruvid (18/1).
- Kinnitage jõhvilõikur (18/2) kruustangide vahele ja teritage viiliga. Viilige ainult ühes suunas.
- Kinnitage jõhvilõikur kinnituskruvide abil tagasi kaitsekattel (18/3). Keerake kinnituskruvid tugevalt kinni.

## 8.5 Hooldusplaan

Alljärgnevaid töid tohib teha kasutaja ise. Kõiki muid hooldus-, teenindus- ja korrashoiutöid tuleb teha volitatud hooldustöökojas.

**MÄRKUS** Tugeva koormuse ja kõrge temperatuuri korral tuleb vajadusel kasutada lühemaid hooldusintervalle, kui selles tabelis on toodud.

Tegevus	ühel kord selt 5 töötunni järel	enne iga kasutamist	kord nädalas	iga 50 töötunni järel	iga 100 töötunni järel	vastavalt vajadusele	enne niitmis-hooaega, kord aastas	Iga 5 aasta järel
<b>Karburaator</b>								
Tühikäigu kontroll		X						
<b>Õhufilter</b>								
puhastage		X						
vahetage välja						X		
<b>Süüteküünal</b>								

Tegevus	ühe-kordselt 5 töötunni järel	enne iga ka-sutamist	kord nädalas	iga 50 töötunni järel	iga 100 töötunni järel	vastavalt vajadusele	enne niitmis-hooaega, kord aastas	Iga 5 aasta järel
Kontrollige elektroodide vahelist pilu, vajadusel reguleerige				X				
vahetage välja					X	X		
<b>Jahutusõhu sissevõtt</b>								
puhastage			X			X	X	
<b>Summuti</b>								
Visuaalne ja seisundi kontroll		X						
<b>Kütusepaak</b>								
puhastage				X			X	
<b>Kütusefilter</b>								
vahetage välja								X
<b>Juhtelemendid</b>								
Sisse/väljalülit, blokeerimishnupp, gaasihoob, käivitustross		X						
<b>Kõik juurdepääsuga kruvid (välja arvatud seadistuskruvid)</b>								
pingutage üle	X					X	X	
<b>Kogu seade</b>								
Visuaalne ja seisundi kontroll		X						
puhastage			X			X	X	

## 9 ABI TÕRGETE KORRAL

**⚠ ETTEVAATUST!** Kehavigastuste oht. Tervavad ja liikuvad seadme osad võivad põhjustada vigastusi.

- Kandke hooldus- ja puhastustööde ajal alati kaitsekindaid!
- Lülitage seade välja!

**i MÄRKUS** Tõrgete korral, mida selles tabelis pole kirjeldatud või mida te ei suuda ise kõrvaldada, pöörduge meie volitatud klienditeeninduse poole.

Rike	Põhjus	Kõrvaldamine
<b>Mootor ei käivitu või käivitub raskelt.</b>	Mootorit käivitati valesti.	vt <i>Peatükk 6.2 "Mootori käivitamine/seiskamine", lehekülg 307</i>
	Süüteküünal on määratud, defektne või elektroodide vahe ei ole õige.	vt <i>Peatükk 8.3 "Süüteküünla hooldamine (17)", lehekülg 310</i>
	Õhufilter on määratud.	Õhufiltri puhastamine/asendamine (15)
	Kütusefilter on kulunud.	vt <i>Peatükk 8.2 "Kütusefiltri kontrollimine/asendamine (16)", lehekülg 310</i>
	Karburaatori seadistused pole õiged.	Pöörduge volitatud hooldustöökoja poole.
<b>Mootor käivitub, aga mootori võimsus on väike.</b>	Õhuklapi hoob on asendis CHOKE.	Lükake õhuklapi hoob asendisse RUN.
	Õhufilter on määratud.	vt <i>Peatükk 8.1 "Õhufiltri puhastamine/asendamine (15)", lehekülg 309</i>
	Kütusefilter on kulunud.	vt <i>Peatükk 8.2 "Kütusefiltri kontrollimine/asendamine (16)", lehekülg 310</i>
	Karburaatori seadistused pole õiged.	Pöörduge volitatud hooldustöökoja poole.
	<b>Mootor ei tööta ühtlaselt ja mootori pöörlemiskiirus ei suurene gaasi andmisel.</b>	Süüteküünal on määratud, defektne või elektroodide vahe ei ole õige.
Karburaatori seadistused pole õiged.		Pöörduge volitatud hooldustöökoja poole.
<b>Mootori heitgaasis on palju tahma ja selle toon on sinakas.</b>	Õlisisaldus bensiini-õlisesegul on liiga suur.	Lisage õige seguvahekorraga bensiini-õlisesegu. vt <i>Peatükk 5.1 "Bensiini-õlisegu valmistamine ja lisamine", lehekülg 307</i>
	Karburaatori seadistused pole õiged.	Pöörduge volitatud hooldustöökoja poole.
<b>Mootor hakkab ebatavaliselt ja tugevalt vibreerima.</b>	Seadme/mootori osad on lahti tulnud ja/või on kahjustunud.	<ol style="list-style-type: none"> <li>1. Seisake mootor.</li> <li>2. Kontrollige, ega seadmel ei ole kahjustusi.</li> <li>3. Süüteküünla kontrollimine, vt <i>Peatükk 8.3 "Süüteküünla hooldus (17)", lehekülg 310</i></li> <li>4. Pöörduge volitatud hooldustöökoja poole.</li> </ol>



## 10 TRANSPORTIMINE;

### Seadme transportimine kahe tööpiirkonna vahel

1. Lülitage mootor välja.
2. Asetage transpordikaitse noaterale.
3. Hoidke trimmerit mootoriplokist ja pidemest korralikult kinni.
4. Liikuge ettevaatlikult järgmisse tööpiirkonda. Ärge seadke ohu inimesi ega loomi.

### Seadme transportimine sõidukis

1. Võimalusel: Tühjendage kütusepaak, lastes mootoril töötada.
2. Lülitage mootor välja.
3. Asetage transpordikaitse noaterale.
4. Vältige seadme ümberminekut sõidu ajal ning bensiini-õlisegu väljavoolamist:
  - Asetage seade maha nii, et kütusepaagi kork oleks üleval. Kütusepaak peab olema suletud.
  - Fikseerige seade maapinnal.

## 11 HOIUSTAMINE

Kui te ei kasuta seadet rohkem kui 2–3 kuud, tuleb kahjustuste vältimiseks teha järgmist:

1. Kütusepaagi tühjendamine:
  - Laske mootoril nii kaua töötada, kuni mootor seiskub ise. Sellisel juhul pole kütusepaagis ja karburaatoris enam bensiini-õlisegu ning ladestisi ei saa tekkida.
2. Seadme puhastamine:
  - Pühkige kogu seadet ja tarvikuid lapiga. Ärge kasutage bensiini ega muid lahusteid.

## 13 TEHNILISED ANDMED

	126 B	126 L	130 B	130 L	140 B	140 L	151 B
Tootenumbr	127610	127611	127612	127613	127614	127615	127616
Kuivkaal	5,2 kg	4,9 kg	6,0 kg	5,5 kg	7,7 kg	7,2 kg	8,5 kg
Mootori tüüp	Õhkjahutusega kahe-taktiline mootor, ühesilindriline	Õhkjahutusega kahe-taktiline mootor, ühesilindriline	Õhkjahutusega kahe-taktiline mootor, ühesilindriline	Õhkjahutusega kahe-taktiline mootor, ühesilindriline	Õhkjahutusega kahe-taktiline mootor, ühesilindriline	Õhkjahutusega kahe-taktiline mootor, ühesilindriline	Õhkjahutusega kahe-taktiline mootor, ühesilindriline
■ Silindri töömaht	25,4 cm <sup>3</sup>	25,4 cm <sup>3</sup>	29,5 cm <sup>3</sup>	29,5 cm <sup>3</sup>	29,5 cm <sup>3</sup>	29,5 cm <sup>3</sup>	50,8 cm <sup>3</sup>

3. Silindri õlitamine:
  - Eemalage mustus kõigist seadme avadest (mh mootori jahutusavadest).
  - Laske seadmel täielikult maha jahtuda.
  - Keerake süüteküünlapist lahti ja keerake süüteküünl välja (vt *Peatükk 8.3 "Süüteküünla hooldus (17)", lehekülg 310*)
  - Laske veidi õli süüteküünlaavasse tilkuda.
  - Tõmmake aeglaselt starteripidemest, et kolb hakkaks liikuma ja õli jaotuks silindris.
  - Keerake süüteküünl uuesti tugevalt sisse ja asetage süüteküünla kork peale.
4. Asetage transpordikaitse noaterale.
5. Hoidke seadet võimalikult kuivas kohas.

- ⚠ ETTEVAATUST! Kehavigastuste oht.** Kui seade on ladustamise ajal lastele ja kõrvalistele isikutele ligipääsetav, võivad tekkida vigastused.
- Hoidke seadet lastele ja kõrvalistele isikutele kättesaamatus kohas.

## 12 JÄÄTMEKÄITLUS



- Bensiini ja mootoriõli ei tohi visata olmejäätmete hulka ega kanalisatsiooni, vaid tuleb sorteerida või eraldi koguda!
- Enne seadme kõrvaldamist tuleb kütusepaak ja mootori õlimahuti tühjendada!
- Pakend, seade ja tarvikud on valmistatud taaskasutatavatest materjalidest ning need tuleb vastavalt sellele suunata jäätmekäitlusesse.

	126 B	126 L	130 B	130 L	140 B	140 L	151 B
■ Mootori maksimaalne võimsus	0,8 kW / 8000 min <sup>-1</sup>	0,8 kW / 8000 min <sup>-1</sup>	0,9 kW / 9500 min <sup>-1</sup>	0,9 kW / 9500 min <sup>-1</sup>	1,5 kW / 8500 min <sup>-1</sup>	1,5 kW / 8500 min <sup>-1</sup>	1,9 kW / 8500 min <sup>-1</sup>
■ Maksimaalne pöörlemiskiirus	12 000 min <sup>-1</sup>	12 000 min <sup>-1</sup>	12 000 min <sup>-1</sup>	12 000 min <sup>-1</sup>	11000 min <sup>-1</sup>	11000 min <sup>-1</sup>	11000 min <sup>-1</sup>
■ Tühikäigu pöörde arv	3200 (±200) min <sup>-1</sup>	3200 (±200) min <sup>-1</sup>	3200 (±200) min <sup>-1</sup>	3200 (±200) min <sup>-1</sup>	2800 (±280) min <sup>-1</sup>	2800 (±280) min <sup>-1</sup>	2800 (±280) min <sup>-1</sup>
■ Süüteküüнал	L8RTC/BP-MR7A/BP-MR6A/RC-J6Y	L8RTC/BP-MR7A/BP-MR6A/RC-J6Y	L8RTC/BP-MR7A/BP-MR6A/RC-J6Y	L8RTC/BP-MR7A/BP-MR6A/RC-J6Y	L8RTC/BP-MR7A/BP-MR6A/RC-J6Y	L8RTC/BP-MR7A/BP-MR6A/RC-J6Y	L8RTC/BP-MR7A/BP-MR6A/RC-J6Y
■ Süüde	elektrooniline	elektrooniline	elektrooniline	elektrooniline	elektrooniline	elektrooniline	elektrooniline
■ Sidur	Tsentrifugaalsidur	Tsentrifugaalsidur	Tsentrifugaalsidur	Tsentrifugaalsidur	Tsentrifugaalsidur	Tsentrifugaalsidur	Tsentrifugaalsidur
■ Paagi maht (bensiin)	0,65 l	0,65 l	0,65 l	0,65 l	0,78 l	0,78 l	0,78 l
■ Bensiin	pliivaba, oktaanarv vähemalt 90	pliivaba, oktaanarv vähemalt 90	pliivaba, oktaanarv vähemalt 90	pliivaba, oktaanarv vähemalt 90	pliivaba, oktaanarv vähemalt 90	pliivaba, oktaanarv vähemalt 90	pliivaba, oktaanarv vähemalt 90
■ Õli	sünteetiline, kahetaktilistele mootoritele	sünteetiline, kahetaktilistele mootoritele	sünteetiline, kahetaktilistele mootoritele	sünteetiline, kahetaktilistele mootoritele	sünteetiline, kahetaktilistele mootoritele	sünteetiline, kahetaktilistele mootoritele	sünteetiline, kahetaktilistele mootoritele
■ Kütuse segu vahekord [bensiin : kahetaktilise mootori õil]	50 : 1	50 : 1	50 : 1	50 : 1	50 : 1	50 : 1	50 : 1
Käepide	Bike-käepide	Loop-käepideme	Bike-käepide	Loop-käepideme	Bike-käepide	Loop-käepideme	Bike-käepide
Jõhvipooli lõikelaius (lābimõõt)	415 mm	415 mm	415 mm	415 mm	415 mm	415 mm	415 mm
Trimmijõhvi lābimõõt	2,5 mm	2,5 mm	2,5 mm	2,5 mm	2,5 mm	2,5 mm	2,5 mm
Lōiketera lābimõõt	255 mm	255 mm	255 mm	255 mm	255 mm	255 mm	255 mm
Tōōriista pōōrlemiskiirus	max 9000 (±500) min <sup>-1</sup>	max 9000 (±500) min <sup>-1</sup>	max 9000 (±500) min <sup>-1</sup>	max 9000 (±500) min <sup>-1</sup>	max 8000 (±500) min <sup>-1</sup>	max 8000 (±500) min <sup>-1</sup>	max 8000 (±500) min <sup>-1</sup>
Mōōdetud helirōhutase LpA (standardi EN ISO 22868 järgi)							
Tera	92,9 dB(A)	92,9 dB(A)	96,6 dB(A)	96,6 dB(A)	94,3 dB(A)	94,3 dB(A)	95,8 dB(A)
Jōhvipea	92,6 dB(A)	92,6 dB(A)	93,5 dB(A)	93,5 dB(A)	98,0 dB(A)	98,0 dB(A)	97,6 dB(A)
Mōōtmise ebatāpus	K = 3,0 dB(A)	K = 3,0 dB(A)	K = 3,0 dB(A)	K = 3,0 dB(A)	K = 3,0 dB(A)	K = 3,0 dB(A)	K = 3,0 dB(A)

	126 B	126 L	130 B	130 L	140 B	140 L	151 B
Mõõdetud mürarõhutase L <sub>w</sub> A (standardi EN ISO 22868 järgi)							
Tera	107,1 dB(A)	107,1 dB(A)	107,8 dB(A)	107,8 dB(A)	109,1 dB(A)	109,1 dB(A)	111,7 dB(A)
Jõhvipea	106,5 dB(A)	106,5 dB(A)	108,0 dB(A)	108,0 dB(A)	111,8 dB(A)	111,8 dB(A)	113,9 dB(A)
Mõõtmise ebatäp-sus	K = 3,0 dB(A)	K = 3,0 dB(A)	K = 3,0 dB(A)	K = 3,0 dB(A)	K = 3,0 dB(A)	K = 3,0 dB(A)	K = 3,0 dB(A)
Garanteeritud mü-ravõimsus	108,0 dB(A)	108,0 dB(A)	109,0 dB(A)	109,0 dB(A)	113,0 dB(A)	113,0 dB(A)	115,0 dB(A)
Mõõdetud vibratsiooni-tase pidemel (standardi EN ISO 22867 järgi)							
Tera	9,1 m/s <sup>2</sup>	10,3 m/s <sup>2</sup>	4,42 m/s <sup>2</sup>	6,69 m/s <sup>2</sup>	5,8 m/s <sup>2</sup>	10,28 m/s <sup>2</sup>	7,82 m/s <sup>2</sup>
Jõhvipea	6,21 m/s <sup>2</sup>	8,34 m/s <sup>2</sup>	4,66 m/s <sup>2</sup>	5,0 m/s <sup>2</sup>	4,44 m/s <sup>2</sup>	7,96 m/s <sup>2</sup>	7,1 m/s <sup>2</sup>
Mõõtmise ebatäp-sus	K = 1,5 m/s <sup>2</sup>	K = 1,5 m/s <sup>2</sup>	K = 1,5 m/s <sup>2</sup>	K = 1,5 m/s <sup>2</sup>	K = 1,5 m/s <sup>2</sup>	K = 1,5 m/s <sup>2</sup>	K = 1,5 m/s <sup>2</sup>

## 14 LISATEAVE CO<sub>2</sub>-VÄÄRTUSTE KOHTA

Kooskõlas määruse (EL) 2016/1628 artikli 43 lõikega 4 oleme kohustatud tegema kättesaadavaks EL-i tüübikinnituse andmise menetluses kindlaks tehtud CO<sub>2</sub>-väärtuse.

EL-i tüübikinnitusega Honda mootorite CO<sub>2</sub>-väärtused on avaldatud aadressil <https://www.al-ko.com/shop/media/al-ko-engines/co2.pdf>.

## 16 GARANTII

Võimalikud materjali- ja tootmisvead kõrvaldame seaduses ettenähtud garantiiaja jooksul oma äranägemisel kas remondi teel või asendame uue tootega. Garantiiaeg oleneb seadme ostukoha riigi seadustest.

Meie garantii kehtib vaid alljärgnevate tingimuste täitmisel:

- kasutusjuhendi järgimine;
- asjatundlik käsitsemine;
- originaalvaruosade kasutamine.

Garantii ei hõlma:

- loomulikust kulumisest tulenevaid värvikahjustusi,
- kuluvaid osi, mis on varuosade kaardil tähistatud [xxxxxx (x)] raamiga
- siseõlemismootoreid (neile kehtivad vastava mootoritootja garantiitingimused).

Garantiiaeg algab ostu sooritamise esimese lõppkasutaja poolt. Määrava tähtsusega on ostutšeki kuupäev. Pöörduge selle garantiideklaratsiooni ja ostutšekiga edasimüüja või lähima volitatud kliendi-teeninduse poole. See vastavusdeklaratsioon ei puuduta ostja poolt müüja vastu esitatavaid seadusega ettenähtud kvaliteedikaubusi.

See CO<sub>2</sub> mõõtmine on representatiivse (põhi)mootori mootoritüübi või mootoriperega tehtud katsete tulemus kindla katsetsükliga laboritingimustes ning ei anna otsest ega kaudset garantiid kindla mootori võimsusele.

## 15 KLIENDITEENINDUS/TEENINDUS

Garantiid, remonti ja varuosi puudutavates küsimustes pöörduge lähimasse AL-KO teenindusse. Nende kontaktandmed leiate internetist aadressile: [www.al-ko.com/service-contacts](http://www.al-ko.com/service-contacts)



**ORIGINALIOS NAUDOJIMO INSTRUKCIJOS VERTIMAS****Turinys**

1	Apie šią naudojimo instrukciją .....	317	4.1.9	Nešimo diržo uždėjimas 126 B/126 L/130 B/130 L/140 B/140 L/151 B (06) .....	323
1.1	Tituliniame puslapyje esantys simboliai .....	317	5	Paleidimas .....	323
1.2	Simbolių paaiškinimai ir signaliniai žodžiai .....	317	5.1	Benzino ir alyvos sumaišymas bei pripildymas .....	323
2	Gaminio aprašymas .....	317	6	Valdymas .....	324
2.1	Naudojimas pagal paskirtį .....	317	6.1	Pasiruošimas .....	324
2.2	Galimi numatomi netinkamo naudojimo būdai .....	317	6.2	Variklio paleidimas / sustabdymas (05, 09) .....	324
2.3	Liekamieji pavojai .....	317	6.3	Pjovimo valo pailginimas eksploatacavimo metu (13) .....	325
2.4	Saugos ir apsauginiai įtaisai .....	318	7	Darbinė elgsena ir darbo metodika .....	325
2.5	Ant įrenginio esantys simboliai .....	318	7.1	Apipjovimas .....	325
2.6	Komplektacija .....	318	7.2	Pjovimas .....	325
2.7	Gaminio apžvalga (01, 07) .....	318	8	Techninė priežiūra .....	325
2.8	Leistini pjovimo įrankiai .....	319	8.1	Oro filtro valymas / keitimas (15) .....	326
3	Saugos nuorodos .....	319	8.2	Degalų filtro tikrinimas / keitimas (16) .....	326
3.1	Operatoriai .....	319	8.3	Uždegimo žvakės techninė priežiūra (17) .....	326
3.2	Asmens apsaugos priemonės .....	319	8.4	Valo kirptuvo galandimas (18) .....	327
3.3	Sauga darbo vietoje .....	320	8.5	Techninės priežiūros darbų planas .....	327
3.4	Įrenginio sauga .....	320	9	Trikčių šalinimas .....	328
3.5	Asmenų, gyvūnų ir daiktų sauga .....	320	10	Transportuodami .....	329
3.6	Vibracinė apkrova .....	320	11	Laikymas .....	329
3.7	Elgsena su benzinu ir alyva .....	321	12	Išmetimas .....	330
4	Montavimas .....	322	13	Techniniai duomenys .....	330
4.1	Variklinio dalgio montavimas .....	322	14	Papildoma informacija apie CO2 vertes .....	332
4.1.1	Valo galvutės montavimas (10) ...	322	15	Klientų aptarnavimo tarnyba / techninės priežiūros punktas .....	332
4.1.2	Pjovimo valo pakeitimas (11) .....	322	16	Garantija .....	332
4.1.3	Diskinio peilio montavimas (04) ...	322			
4.1.4	Apsauginio skydelio montavimas (12) .....	322			
4.1.5	Lenktos rankenos montavimas 126/130/140 L (08) .....	322			
4.1.6	„Bike“ rankenos montavimas 126/130 B (02, 03) .....	322			
4.1.7	„Bike“ rankenos montavimas 140 B (02) .....	323			
4.1.8	„Bike“ rankenos montavimas 151 B (02, 03) .....	323			

## 1 APIE ŠIĄ NAUDOJIMO INSTRUKCIJĄ

- Vokiška versija yra originali naudojimo instrukcija. Visos kitos kalbų versijos yra originalios naudojimo instrukcijos vertimai.
- Visada laikykite šią naudojimo instrukciją taip, kad visada galėtumėte ją paskaityti, kai reikės informacijos apie įrenginį.
- Perduokite įrenginį kitiems asmenims tik kartu su šia naudojimo instrukcija.
- Perskaitykite ir laikykitės šioje naudojimo instrukcijoje pateiktų saugos ir įspėjamųjų nurodymų.

### 1.1 Tituliniame puslapyje esantys simboliai

Simbolis	Reikšmė
	Prieš eksploatuodami būtinai atidžiai perskaitykite šią naudojimo instrukciją. Tai yra saugaus darbo ir sklandaus valdymo sąlyga.
	Naudojimo instrukcija
	Neeksploatuokite benzininio įrenginio šalia atviros liepsnos arba šilumos šaltinių.

### 1.2 Simbolių paaiškinimai ir signaliniai žodžiai

**⚠ PAVOJUS!** Nurodo gresiančią pavojingą situaciją, kurios neišvengus galimas mirtinas arba sunkus sužalojimas.

**⚠ ĮSPĖJIMAS!** Nurodo galimą pavojingą situaciją, kurios neišvengus galimas mirtinas arba sunkus sužalojimas.

**⚠ ATSARGIAI!** Nurodo galimą pavojingą situaciją, kurios neišvengus galimas lengvas arba vidutinio sunkumo sužalojimas.

**⚠ DĖMESIO!** Nurodo situaciją, kurios neišvengus galima materialinė žala.

**ℹ NUORODA** Specialios nuorodos dėl geresnio suprantamumo ir valdymo.

## 2 GAMINIO APRAŠYMAS

### 2.1 Naudojimas pagal paskirtį

Variklinis dalgis skirtas minkštai žolei ir panašiai augmenijai pjauti. Variklinis dalgis turi būti kreipiamas lygiagrečiai su žeme.

Variklinis dalgis yra dviejų variantų. Laikykitės instrukcijos žingsnių, kurie tinka Jūsų įrenginiui:

- 126 B, 130 B, 140 B, 151 B: .variklinis dalgis su „Bike“ rankena
- 126 L, 130 L, 140 L: variklinis dalgis su lenkta rankena

Su įrenginiu leidžiama dirbti tik tada, kai jis iki galo sumontuotas.

Šis prietaisas yra skirtas naudoti asmeniniame ūkyje. Bet koks kitoks naudojimas ir neleistinas permontavimas arba primontavimas laikomas naudojimu ne pagal paskirtį, todėl garantija tampa negaliojanti ir netenkama atitikties (CE ženklų) bei gamintojas nepriima atsakomybės už naudotojo arba trečiųjų asmenų patirtą žalą.

### 2.2 Galimi numatomi netinkamo naudojimo būdai

- Nepjaukite krūmų, gyvatvorių, medžių arba gėlių.
- Eksploatuodami nekelkite įrenginio nuo žemės.
- Naudokite tik originalius gamintojo pjovimo įrankius (žr. *Skyrius 2.8 "Leistini pjovimo įrankiai", puslapis 319*).

### 2.3 Liekamieji pavojai

Net ir prietaisą naudojant pagal paskirtį negalima visiškai garantuoti, kad neliks jokios liekamosios rizikos. Dėl prietaiso konstrukcijos, priklausomai nuo naudojimo, galimi tokie potencialūs pavojai:

- Pjaunamos medžiagos, žemių ir nedidelių akmenų nusviedimas
- Nupjautų pjovimo valo dalių nusviedimas
- Pjaunamos medžiagos dalelių įkvėpimas, kai nenaudojama kvėpavimo apsauga.
- Klausos sutrikdymas, kai nenaudojama klausos apsauga.
- Įkišus rankas į besisukantį pjovimo valą arba besisukantį diskinių peilį, galima įsipjauti

## 2.4 Saugos ir apsauginiai įtaisai

**⚠️ ĮSPĖJIMAS! Pavojus susižaloti.** Dėl pažeistų ir išjungtų saugos bei apsauginių įtaisų galima sunkiai susižaloti.

- Sugedusius saugos ir apsauginius įtaisus paveskite suremontuoti.
- Niekada neatjunkite saugos ir apsauginių įtaisų.

### Avarinis sustabdymas

Avariniu atveju išjunkite variklį įjungimo / išjungimo jungikliu.



### Apsauginis skydelis

Apsauginis skydelis apsaugo operatorių nuo sąlyčio su besisukančiu pjovimo valu ir išsviedžiamais objektais.

### Lenkta rankena su tarpikliu

Lenkta rankena apsaugo, kad operatoriaus kojos nepatektų arti besisukančio pjovimo valo.

## 2.5 Ant įrenginio esantys simboliai

Simbolis	Reikšmė
	Ypatingas atsargumas valdant!
	Prieš eksploatacijos pradžią perskaitykite naudojimo instrukciją!
	Naudokite apsauginį šalną, klausos apsaugą ir akių apsaugą!
	Avėkite tvirtą avalynę!
	Mūvėkite apsaugines pirštines!
	Pavojus dėl išsviedžiamų daiktų!
	Atstumas tarp įrenginio ir nesusijusių asmenų visame perimetre aplink naudotoją turi būti bent 15 m.

Simbolis	Reikšmė
	Pavojus dėl inercinės eigos.
	variklinio dalgio jokiu būdu nenaudokite su diskiniu peiliu!
	Karštas paviršius. Nesilieskite!
	Gaisro pavojus! Būkite ypač atsargūs dirbdami su benzinu!

## 2.6 Komplektacija

Komplektą sudaro čia išvardintos pozicijos. Patikrinkite, ar jos visos yra:

- Šešiabriaunis raktas
- Uždegimo žvakės raktas
- Vielokaištis (04/8)
- Varžtai su vidiniais šešiabriauniais
- 3 dantų diskinis peilis
- Valo galvutė „Fast and Easy“, įskaitant valo ritę
- Degalų maišymo butelis
- Laikantysis diržas

## 2.7 Gaminio apžvalga (01, 07)

126 B, 130 B, 140 B, 151 B (01)

Nr.	Konstrukcinė dalis
1	Valo galvutė
2	Kampinė pavara
3	Apsauginis skydelis su valo kirptuvu
4	„Bike“ rankena
5	Kotas
6	Kombinuotoji rankena su:
7	<ul style="list-style-type: none"> <li>■ Variklio įjungimo / išjungimo jungiklis (PALEISTIS / SUSTABDYMAS)</li> </ul>
8	<ul style="list-style-type: none"> <li>■ Blokavimo mygtukas</li> </ul>
9	<ul style="list-style-type: none"> <li>■ Greičio svirtis</li> </ul>
10	Variklio blokas su:

Nr.	Konstrukcinė dalis
11	■ Oro filtro korpusas
12	■ Oro filtro varžtas
13	■ Degalų bakas
14	■ Degalų bako užsukamas dangtelis
15	■ Starterio rankena
16	■ Uždegimo žvakės dangtelis
17	■ „Choke“ svirtis
18	■ Pagalbinis jungiklis

### 126 L, 130 L, 140 L (07)

Nr.	Konstrukcinė dalis
1	Valo galvutė
2	Kampinė pavara
3	Apsauginis skydelis su valo kirptuvu
4	Kotas
5	Lenkta rankena
6	Kombinuotoji rankena su:
7	■ Variklio įjungimo / išjungimo jungiklis (PALEISTIS / SUSTABDYMAS)
8	■ Blokavimo mygtukas
9	■ Greičio svirtis
10	Variklio blokas su:
11	■ Oro filtro korpusas
12	■ Oro filtro varžtas
13	■ Pagalbinis jungiklis
14	■ Degalų bakas
15	■ Degalų bako užsukamas dangtelis
16	■ „Choke“ svirtis
17	■ Starterio rankena
18	■ Uždegimo žvakės dangtelis

### 2.8 Leistini pjovimo įrankiai

Leidžiama naudoti tik išvardintus originalius gamintojo pjovimo įrankius:

- Valo galvutė „Fast and Easy“, įskaitant „Semiprofi“, 115 mm: gam. Nr. 127619
- Valo galvutė „Fast and Easy Profi“, 130 mm: gam. Nr. 127620

- 3 dantų diskinis peilis: gam. Nr. 112906

**⚠ PAVOJUS! Pavojus gyvybei dėl pjovimo įrankių!** Neleistini pjovimo įrankiai (pvz., kelių dalių metaliniai pjovimo įrankiai su pasukimo grandinėmis ir šarnyriniais peiliai) bei pažeisti pjovimo įrankiai (pvz., įtrūkę, atsiluoksniavę) gali sunkiai arba netgi mirtinai sužaloti.

- Naudokite tik leistinus originalius gamintojo pjovimo įrankius.
- Nedelsdami pakeiskite pažeistus pjovimo įrankius.

Neleistinų pjovimo įrankių naudojimas atitinka naudojimą ne pagal paskirtį (žr. *Skyrius 2.1 "Naudojimas pagal paskirtį", puslapis 317!*)

## 3 SAUGOS NUORODOS

**⚠ ATSARGIAI! Klausos sutrikdymo pavojus.** Eksploatuojant prietaisą veikia ypač garsiai. Dėl to gali būti sutrikdyta operatoriaus ir šalia esančių asmenų bei gyvūnų klausia.

- Dirbkite tik su klausos apsauga.
- Laikykitės saugaus atstumo iki asmenų ir gyvūnų arba, jei artinasi asmenys arba gyvūnai, išjunkite prietaisą.

**i NUORODA** Būtinai susipažinkite su prietaiso valdymu. Ypač išmokite, kaip sustabdyti prietaisą akimirksniu.

### 3.1 Operatoriai

- Jaunuoliams iki 16 metų arba asmenims, nesusipažinusiems su naudojimo instrukcija, naudoti įrenginį yra draudžiama. Laikykitės galimų šalyje galiojančių saugos reikalavimų dėl naudotojo amžiaus cenzos.
- Jei su tokio tipo prietaisu dirbate pirmą kartą: Paprašykite, kad pardavėjas arba kitas specialistas paaiškintų, kaip elgtis su prietaisu. Arba apsilankykite mokymuose.
- Su šiuo prietaisu dirbantys asmenys turi būti pailsėję, sveiki ir geros nuotaikės. Tie, kas dėl sveikatos negali persitempti, turėtų pasiteirauti gydytojo, ar galima dirbti su šiuo prietaisu.
- Nevaldykite įrenginio, jei vartojote alkoholio, narkotikų arba medikamentų.

### 3.2 Asmens apsaugos priemonės

- Siekiant išvengti galvos ir galūnių sužalojimų bei klausos organų pažeidimų, būtina vilkėti taisyklėse numatytus drabužius ir naudoti apsaugos priemones.

- Drabužiai privalo būti tikslingi (prigludantys) ir nekliudyti judesį.
- Asmenines apsaugines priemones sudaro:
  - klausos apsauga (pvz., apsauginiai ausų kištukai), ypač, kai kasdien dirbama ilgiau nei 2,5 valandos
  - apsauginiai akiniai
  - tvirtos darbinės pirštinės, slopinančios vibraciją ir smūgius
  - apsauginiai batai su kibių padu ir plienine nosimi

### 3.3 Sauga darbo vietoje

- Naudokite benzimą tik lauke ir niekada uždarose patalpose.
- Dirbkite dienos šviesoje arba esant labai šviesiam dirbtiniam apšvietimui.
- Iš darbo zonos prieš darbus pašalinkite pavojingus produktus ir daiktus, pvz., šakas, stiklinę ir metalines dalis, aštriabriaunius objektus, akmenis.
- Atkreipkite dėmesį į savo stabilumą. Venkite šlapios, slidžios žemės.
- Dirbdami judėkite atsargiai ir lėtai. Nebėkite. Atkreipkite dėmesį į kliūtis.

### 3.4 Įrenginio sauga

- Naudokite įrenginį tik šiomis sąlygomis:
  - Prietaisas neužterštas, ypač benzinu ir alyva.
  - Prietaisas neapgadintas, ypač apsauginės grotelės.
  - Visi valdymo elementai veikia.
  - Prietaise sumontuoti visi tam tikram darbo režimui numatyti priedai.
- Neperkraukite įrenginio. Jis skirtas lengviems darbams privačiame sektoriuje. Dėl perkrovos įrenginys apgadinamas.
- Eksploatuodami niekada neužblokuokite įsiurbimo ir vėdinimo grotelių, kad neperkaistų variklis.
- Kai variklis pradeda nejprastai ir stipriai vibruoti, prietaisą nedelsdami išjunkite. Tokiu atveju yra prietaiso gedimas.
- Niekada nenaudokite įrenginio su nudėvėtomis arba sugedusiomis dalimis. Sugedusias dalis visada pakeiskite tik gamintojo originaliomis atsarginėmis dalimis. Jei įrenginys naudojamas su nudėvėtomis arba sugedusiomis dalimis, pretenzija dėl garantijos gamintojui negalioja.

### 3.5 Asmenų, gyvūnų ir daiktų sauga

- Naudokite įrenginį tik tiems darbams, kuriems jis numatytas. Naudojant ne pagal paskirtį, galima susižaloti ir apgadinti daiktus.
- Junkite įrenginį tik tada, kai darbo zonoje nėra žmonių ir gyvūnų.
- Laikykitės saugaus atstumo iki asmenų ir gyvūnų arba, jei artinasi asmenys arba gyvūnai, išjunkite prietaisą.
- Nenukreipkite variklio išmetamųjų dujų srauto į asmenis ir gyvūnus bei į degius produktus ir daiktus.
- Niekada nelieskite įsiurbimo ir vėdinimo grotelių veikiant varikliui. Besisukančios prietaiso dalys gali sužaloti.
- Kai įrenginio nereikia, jį visada išjunkite, pvz., keisdami darbo zoną, atlikdami techninės priežiūros ir priežiūros darbus, pildydami benzino ir alyvos mišinį.
- Įvykus nelaimingam atsitikimui, nedelsdami išjunkite prietaisą, kad išvengtumėte kitų sužalojimų arba materialinės žalos.
- Niekada nenaudokite įrenginio su nudėvėtomis arba sugedusiomis dalimis. Nusidėvėjusios arba sugedusios prietaiso dalys gali sunkiai sužaloti.
- Laikykite prietaisą vaikams neprieinamoje vietoje.

### 3.6 Vibracinė apkrova

- Pavojus dėl vibracijos  
Tikroji vibracijos emisijos vertė naudojant prietaisą gali skirtis nuo tos, kurią nurodė gamintojas. Prieš naudodami arba naudojimo metu atsižvelkite į šiuos įtakos turinčius veiksnius:
  - Ar prietaisas naudojamas pagal paskirtį?
  - Ar medžiaga pjaunama arba apdirbama tinkamai?
  - Ar prietaisas yra tvarkingos būklės?
  - Ar pjovimo įrankis tinkamai pagalaštas arba ar sumontuotas tinkamas pjovimo įrankis?
  - Ar sumontuotos rankenos ir, jei reikia, vibracinės rankenos, bei ar jos tvirtai sujungtos su prietaisu?
- Eksploatuokite prietaisą tik su tam tikram darbui reikalingu vidaus degimo variklio sūkių skaičiumi. Venkite maksimalaus sūkių skaičiaus, kad sumažintumėte triukšmą ir vibraciją.



- Netinkamai naudojant ir atliekant techninę priežiūrą, gali padidėti prietaiso keliamas triukšmas ir vibracija. Tai sutrikdys sveikatą. Tokiu atveju nedelsdami išjunkite prietaisą ir paveskite jį suremontuoti įgaliotoms techninės priežiūros dirbtuvėms.
- Apkrovos laipsnis dėl vibracijos priklauso nuo darbo, kurį reikia atlikti, arba nuo prietaiso naudojimo. Įvertinkite apkrovos laipsnį ir darykite atitinkamas pertraukas tarp darbų. Taip per visą darbo laiką gerokai sumažės vibracinė apkrova.
- Ilgesnį laiką naudojant prietaisą, operatorių veikia vibracija, kuri gali sukelti kraujotakos problemų („baltas pirštas“). Norėdami išvengti šios rizikos, mūvėkite pirštines ir stebėkite, kad rankos būtų šiltos. Jei atpažįstami „balto piršto“ simptomai, nedelsdami kreipkitės į gydytoją. Prie šių simptomų priskiriami: nejausmingumas, jautrumo praradimas, peršėjimas, niežėjimas, skausmas, jėgų sumažėjimas, odos spalvos arba būsenos pasikeitimas. Paprastai šie simptomai būdingi pirštams, plaštakoms arba pulsui. Žemoje temperatūroje (žemesnėje nei 10 °C) padidėja pavojus.
- Savo darbo dieną darykite ilgesnes pertraukas, kad galėtumėte pailsėti nuo triukšmo ir vibracijos. Suplanuokite savo darbą taip, kad prietaisų, kurie sukelia stiprią vibraciją, naudojimas būtų paskirstytas per kelias dienas.
- Jei naudodami prietaisą savo plaštakose juntate nemalonų jausmą arba ant jų pastebite spalvos pokyčius, nedelsdami nutraukite darbą. Darykite pakankamas pertraukas tarp darbų. Dirbant be pakankamų pertraukų, gali atsirasti rankų vibracijos sindromas.
- Sumažinkite vibracijos Jums keliamą riziką. Prižiūrėkite prietaisą pagal nurodymus naudojimo instrukcijoje.
- Jei prietaisas dažnai naudojamas, susisiekite su savo prekybos atstovu, kad galėtumėte įsigyti nuo vibracijos apsaugančių priedų (pvz., rankenas).
- Savo darbo plane nustatykite, kaip galima apriboti vibracinę apkrovą.

### 3.7 Elgsena su benzinu ir alyva

- Sprogimo ir gaisro pavojus: dėl išeinančio benzino ir oro mišinio susidaro potencialiai sprogį atmosfera. Netinkamai naudojant degalus, pliūpsnis, sprogimas arba gaisras gali sunkiai arba netgi mirtinai sužaloti. Atkreipkite dėmesį į tokius dalykus:
  - Kai naudojate benziną, nerūkykite.
  - Naudokite benziną tik lauke ir niekada uždarose patalpose.
  - Būtinai laikykitės toliau pateiktų elgsenos taisyklių.
- Transportuokite ir laikykite benziną bei alyvą tik tam skirtuose rezervuaruose. Įsitinkinkite, kad vaikai neturi prieigos prie laikomo benzino ir alyvos.
- Kad neužterštumėte žemės (aplinkos apsauga), užtikrinkite, kad pilant degalus į žemę nepatektų benzino ir alyvos. Degalams pilti naudokite piltuvą.
- Niekada nepilkite degalų į įrenginį uždarose patalpose. Ant grindų gali kauptis benzino garai arba taip įvykti išmetimas arba netgi sprogimas.
- Nedelsdami nuvalykite išlietą benziną nuo įrenginio ir nuo žemės. Tekstilę, kuria valėte benziną, prieš ją utilizuodami, palikite išdžiūti gerai vėdinamoje vietoje. Priešingu atveju ji gali savaime užsidegti.
- Jei išliejote benzino, susidaro benzino garai. Todėl nepaleiskite variklio toje pačioje vietoje, o ne mažiau nei 3 m nuo jos.
- Venkite odos sąlyčio su mineraliniais produktais. Neįkvėpkite benzino garų. Pildami degalus, visada mūvėkite apsaugines pirštines. Reguliariai keiskite ir valykite apsauginius drabužius.
- Atkreipkite dėmesį į tai, kad ant Jūsų drabužių nepatektų benzino. Patekus benzino ant drabužių, nedelsdami juos persirenkite.
- Niekada nepilkite degalų į įrenginį veikiant arba esant karštam varikliui.

## 4 MONTAVIMAS

**⚠️ ĮSPĖJIMAS! Pavojai nevisiškai sumontavus!** Eksploatuojant nevisiškai sumontuotą įrenginį, galima sunkiai susižaloti.

- Įrenginį eksploatuokite tik tada, kai jis visiškai sumontuotas!
- Prieš jungdami patikrinkite, ar yra it, ar veikia visi saugos ir apsauginiai įtaisai!

**⚠️ ĮSPĖJIMAS! Pavojus susižaloti dėl atsilaisvinančių prietaiso dalių.** Naudojant atsilaisvinančius prietaiso dalys gali sunkiai sužaloti.

- Pritvirtinkite pjovimo įrankius taip, kad jie eksploatuojant negalėtų atsilaisvinti.

### 4.1 Variklinio dalgio montavimas

#### 4.1.1 Valo galvutės montavimas (10)

1. Užmaukite pavalkėlio diską (10/1) ant kampinės pavaros kreipiamojo piršto (10/2).
2. Norėdami užfiksuoti, įkiškite šešiabriaunį raktą (10/3) į pavalkėlio disko (10/1) kiaurymę.
3. Užsukite valo galvutę (10/4) ant pavaros veleno ir priveržkite.

**Nuoroda: Kairinis sriegis! Priveržkite valo ritę prieš laikrodžio rodyklę!**

#### 4.1.2 Pjovimo valo pakeitimas (11)

1. Sukite reguliavimo rankenėlę (11/1) taip, kad rodyklės (11/2, 11/3) būtų vienoje linijoje.
2. Pjovimo valą stumkite į angą (11/4) tol, kol jis abiejose valo galvutės pusėse bus vienodo ilgio.
3. Pjovimo valo įsukimas į volo galvutę: sukite reguliavimo rankenėlę (11/1) pagal rodykles (11/5), kol pjovimo valas abiejose pusėse dar maždaug 10 cm išlys iš valo galvutės.

#### 4.1.3 Diskinio peilio montavimas (04)

**⚠️ ĮSPĖJIMAS! Sunkių sužalojimų pavojus!** Dėl nusidėvėjusios fiksavimo veržlės (04/5) diskinis peilis eksploatuojant gali atsilaisvinti ir sunkiai sužaloti.

- Būtinai sumontuokite komplektacijoje esantį vielokaištį (04/8).
1. Variklinį dalį padėkite taip, kad pjovimo galvutė būtų nukreipta į viršų.
  2. Užmaukite pavalkėlio diską (04/1) ant kampinės pavaros kreipiamojo piršto (04/2).
  3. Diskinį peilį (04/3) uždėkite ant varomojo disko (04/1) taip, kad diskinio peilio skylė būtų tiksliai ant varomojo disko kreipiamojo apskritimo.

4. Įstatykite jungę (04/4) į diskinį peilį (04/3) taip, kad plokščioji pusė būtų nukreipta į pjovimo peilį.
  5. Užmaukite fiksavimo poveržlę (04/5).
  6. Prisukite tvirtinimo veržlę (04/6) prie kreipiamojo piršto (04/2). Tuo tikslu įkiškite šešiabriaunį raktą (04/7) į tam numatytą kiaurymę ir priveržkite uždegimo žvakės raktu.
- Nuoroda: Kairinis sriegis!**
7. Užfiksuokite tvirtinimo veržlę (04/6) vielokaiščiu (04/8).

#### 4.1.4 Apsauginio skydelio montavimas (12)

1. Padėkite 2 metalinius lapelius (12/1) ant apsauginio skydelio (12/2).
2. 4 varžtams M5x16 (12/3) pritvirtinkite prie rankenos (12/4).
3. Spauskite (12/5) kabliukus į pjovimo juostelę, kol jie užsifikuos.

#### 4.1.5 Lenktos rankenos montavimas 126/130/140 L (08)

1. Užmaukite ant koto (08/2) guminį manžetą (08/1).
2. Uždėkite lenktą rankeną (08/3) iš viršaus ir rankenos laikikliu (08/4) iš apačios apie guminį manžetą.
3. Įkiškite varžtą su vidiniu šešiabriauniu (08/5) iš viršaus, o veržlę (08/6) iš apačios bei laisvai užsukite. Šį veiksmą pakartokite su likusiais varžtais su vidiniais šešiabriauniais ir veržlėmis.
4. Priveržkite visus varžtus su vidiniais šešiabriauniais.

#### 4.1.6 „Bike“ rankenos montavimas 126/130 B (02, 03)

1. Užmaukite ant koto guminį manžetą (02/1).
  2. Keturiais varžtais su vidiniais šešiabriauniais (02/2) prisukite apatinį guolio įdėklą (02/3) ir rankenos laikiklį (02/4) virš guminio manžeto (02/1).
  3. Įstatykite „Bike“ rankeną (02/5) į rankenos laikiklį (02/4).
  4. Keturiais varžtais su vidiniais šešiabriauniais (02/7) pritvirtinkite viršutinį guolio įdėklą (02/6) ant rankenos laikiklio (02/4).
  5. Ištiesinkite „Bike“ rankeną taip, kad atstumas A būtų mažesnis už atstumą B (03/A, 03/B).
- Nuoroda: Laikydami už „Bike“ rankenos variaklinį dalį visada laikykite dešinėje kūno pusėje. Abu atstumai yra teisingi tada, kai pjovimo galvutės vidurys sutaptų su kūno viduriu.**

#### 4.1.7 „Bike“ rankenos montavimas 140 B (02)

- Įdėkite spyruoklę (02/1) į laikiklį kote.
- Uždėkite apatinį guolio įdėklą (02/2) ant spyruoklės.
- Pažymėtą (rievėtą) rankenos strypo (02/3) sritį įdėkite į rankenos laikiklį apatiniame guolio įdėkle (02/2). Viršutinis guolio įdėklas (02/4) turi užsifikuoti apatiniame guolio įdėkle (02/2).
- Fiksavimo varžtu (02/5) pritvirtinkite viršutinį guolio įdėklą (02/4) ant apatinio guolio įdėklo (02/2).

**Nuoroda:** Laikiklio lizdą galima individualiai perstumti ant koto.

- Tvirtai priveržkite fiksavimo varžtą (02/5).

#### 4.1.8 „Bike“ rankenos montavimas 151 B (02, 03)

- Atlaisvinkite rankenos laikiklio varžtus su vidiniais šešiabriauniais ir nuimkite rankenos laikiklio viršutinį guolio įdėklą.
- Įstatykite „Bike“ rankeną į apatinį guolio įdėklą.
- Trim varžtais su vidiniais šešiabriauniais pritvirtinkite viršutinį guolio įdėklą ant apatinio guolio įdėklo.
- Ištiesinkite „Bike“ rankeną taip, kad atstumas A būtų mažesnis už atstumą B (03/A, 03/B).

**Nuoroda:** Laikydami už „Bike“ rankenos variklinį dalį visada laikykite dešinėje kūno pusėje. Abu atstumai yra teisingi tada, kai pjūvio galvutės vidurys sutaptų su kūno viduriu.

#### 4.1.9 Nešimo diržo uždėjimas 126 B/126 L/130 B/130 L/140 B/140 L/151 B (06)

Žr. grafinį vaizdą (06).

## 5 PALEIDIMAS

**NUORODA** Prieš kasdienę eksploataciją pradžia, prietaisui nukritus arba po kitokių smūgių patikrinkite prietaisą, ar jis nepažeistas. Prieš naudodami pažeidimus pašalinkite.

#### 5.1 Benzino ir alyvos sumaišymas bei pripildymas

**DĖMESIO!** Variklio pažeidimo pavojus. Pripildžius gryno benzino, variklis pažeidžiamas ir visiškai sugenda. Tokiu atveju gamintojas garantinių pretenzijų nepriima.

- Visada eksploatuokite variklį su benzino ir alyvos mišiniu, sumaišytu nurodytu maišymo santykiu.

#### Benzino ir alyvos mišinio paruošimas

2 taktų varikliui Jums reikia:

- Bešvinio, šviežio benzino, kurio oktaninis skaičius būtų ne mažesnis nei 90. Dėl ilgiau nei 2 mėnesius laikyto benzino variklyje atsiranda nuosėdų ir veikimo sutrikimų.
- Aukštos kokybės, sintetinės alyvos 2 taktų varikliams

Iš šių abiejų sudėtinių dalių padarykite 50:1 benzino ir alyvos mišinį:

Maišymo santykis	Benzinas (litru)	2 taktų alyva (mililitru)
50 dalys benzino: 1 dalis 2 taktų alyvos	1 l	20 ml
	3 l	60 ml
	5 l	100 ml

- Pripildykite benzino ir 2 taktų alyvos į degalų maišymo butelį (kiekius žr. lentelėje, priklausomai nuo degalų maišymo butelio dydžio).
- Uždarykite degalų maišymo butelį ir kelis kartus stipriai pakratykite, kad benzinas ir alyva galėtų gerai susimaišyti.

#### Benzino ir alyvos pylimas (14)

- Pastatykite prietaisą ant lygaus, stabilaus paviršiaus. Degalų bako užsukamas dangtelis (14/1) turi būti nukreiptas į viršų.
- Švariai nuvalykite degalų bako užsukamą dangtelį (14/1), degalų baką (14/2) ir aplink gulinčias prietaiso dalis, kad pildant benzino ir alyvos mišinį į degalų baką negalėtų patekti nešvarumų.
- Lėtai atsukite degalų bako užsukamą dangtelį, kad slėginis benzino ir oro mišinys iš degalų bako galėtų lėtai išbėgti į aplinką. Palikite užsukamą dangtelį kaboti ant bako.
- Įkiškite į degalų bako pripildymo atvamzdį (14/4) piltuvą (14/3).
- Paruoštą benzino ir alyvos mišinį iš degalų maišymo butelio (14/5) pripildykite į degalų

baką iki pripildymo atvamzdžio apatinio krašto, tačiau neperpildykite.

6. Išimkite piltuvą ir ranka tvirtai užsukite užsukamą dangtelį.
7. Išlietą benzino ir alyvos mišinį nuvalykite nuo prietaiso ir nuo stovėjimo paviršiaus.

## 6 VALDYMAS

### 6.1 Pasiruošimas

#### Prieš paleidžiant

- Padėkite variklinį dalgį lygiai ir be kliūčių ant žemės. Pjovimo įrankis negali liesti jokių daiktų, taip pat ir žemės.

#### Paleidžiant

- Nestatykite ant koto, kad nepažeistumėte koto arba kote esančios kampinės pavaros.
- Stabiliai atsistokite ir variklinį dalgį tvirtai laikykite už korpuso jungės.

#### „Choke“ svirties padėtyš

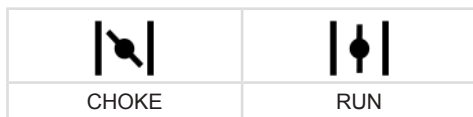

#### Šaltasis paleidimas

Kai variklis šaltas, t. y. jei jis nebuvo eksploatuojamas ilgiau nei 5 minutes, atliekamas „šaltasis paleidimas“.

#### Šiltasis paleidimas

Kol variklis dar darbinės temperatūros, t. y. iš karto po to, kai jis buvo išjungtas, atliekamas „šiltasis paleidimas“. Tuo metu „Choke“ nenaudojama.

### 6.2 Variklio paleidimas / sustabdymas (05, 09)

**NUORODA** Su „Read to Start“ funkcija **jj./išj. jungiklis visada yra padėtyje JJ.** Norėdami sustabdyti įrenginį, perstumkite **jj./išj. jungiklį** į padėtį **IŠJ.** Aktyvius jungiklį, jis vėl automatiškai grįžta į padėtį **JJ.**

**NUORODA** Automatinis „Choke“ svirties atstatymas. Iš karto paleidus variklį, aktyvius greičio svirtį, „Choke“ svirtis automatiškai grįžta į padėtį **RUN.**

#### Šaltasis paleidimas

1. Pasukite „Choke“ svirtį (05/4, 09/4) į padėtį **CHOKE.**

2. Apie 7–10 kartų trumpai ir stipriai paspauskite pagalbinį jungiklį (05/5, 09/5).

#### 3. Variklio užvedimas:

- Įrenginį viena ranka tvirtai spauskite prie žemės.
- Kita ranka starterio rankeną (05/6, 09/6) iš pradžių atsargiai ir lėtai patraukite iki juntamo pasipriešinimo, tada – ryžtingai ir greitai į viršų, kol vėl pajusite pasipriešinimą (maždaug 1 rankos ilgis).
- Starterio lynui vėl leiskite susivynioti, tačiau nepaleiskite starterio rankenos.
- Ankstesnius žingsnius pakartokite kelis kartus, kol variklis užsives arba išsijungs.
- Pasukite „Choke“ svirtį (05/4, 09/4) į padėtį **RUN.**
- Įrenginį viena ranka tvirtai spauskite prie žemės.
- Kita ranka starterio rankeną (05/6, 09/6) iš pradžių atsargiai ir lėtai patraukite iki juntamo pasipriešinimo, tada – ryžtingai ir greitai į viršų, kol vėl pajusite pasipriešinimą (maždaug 1 rankos ilgis).
- Starterio lynui vėl leiskite susivynioti, tačiau nepaleiskite starterio rankenos.
- Ankstesnius žingsnius pakartokite kelis kartus, kol variklis užsives ir sukis ratu.

4. Kelias minutes palaukite, kol variklis įšils.

#### Šiltasis paleidimas

Kol variklis dar darbinės temperatūros, t. y. iš karto po to, kai jis buvo išjungtas, atliekamas „šiltasis paleidimas“. Tuo metu „Choke“ nenaudojama.

1. (Pasirinktinai) Pasukite „Choke“ svirtį (05/4, 09/4) į padėtį **CHOKE** ir iš karto vėl atsukite atgal į padėtį **RUN.** Automatinis pusinis greitis nustatytas.
  - Įrenginį viena ranka tvirtai spauskite prie žemės.
  - Kita ranka starterio rankeną (05/6, 09/6) iš pradžių atsargiai ir lėtai patraukite iki juntamo pasipriešinimo, tada – ryžtingai ir greitai į viršų, kol vėl pajusite pasipriešinimą (maždaug 1 rankos ilgis).
  - Starterio lynui vėl leiskite susivynioti, tačiau nepaleiskite starterio rankenos.
  - Ankstesnius žingsnius pakartokite kelis kartus, kol variklis užsives ir sukis ratu.

Variklis veikia tuščiosios eigos sūkių skaičiumi.  
**Nuoroda:** Kai variklis nebesisuks ratu, iš naujo paspauskite greičio svirtį.

## Variklio sustabdymas

1. Atleiskite greičio svirtį (05/2, 09/3) ir leiskite varikliui veikti tuščiaja eiga.
2. Nustatykite įjungimo / išjungimo jungiklį (05/1, 09/1) į padėtį SUSTABDYTI ir laikykite kelias sekundes.
3. Palaukite, kol pjovimo įrankis sustos.

### 6.3 Pjovimo valo pailginimas eksploatavimo metu (13)

Eksploatuojant pjovimo valas pailgėja ir pasiūlia.

1. Palikite variklį veikti visu greičiu.
2. Laikas nuo laiko paspauskite valo galvutę (13/1) prie vejos (13/a). Todėl nuo valo ritės nulyginamas naujo pjovimo valo gabalas ir panaudotas valo galas nukerpamas valo kirptuvu (13/2).

## 7 DARBINĖ ELGSENA IR DARBO METODIKA

- Visada pasirūpinkite tvirta stovėseną.
- Niekada nedirbkite ant lygios, slidžios kalvos ar atšlaitės.
- Dirbdami ant šlaito, visada stovėkite žemiau pjovimo įrankio.
- Pjaudami žolę, varikliui visada leiskite veikti viršutinėje sūkių skaičiaus srityje, nes tada variklinis dalgis pjaus geriausiai.

### Užsiblokavus pjovimo valui

Dėl aukštos žolės arba krūmynų pjovimo valas gali būti užblokuotas.

- Apsisaugojimas nuo užblokavimo: Aukštą žolę pjaukite sluoksniais. Visada pjaukite iš viršaus žemyn.
- Užsiblokavus: Nedelsdami išjunkite variklį ir laikykite prietaisą pakėlę, kad nebūtų pažeistas variklis.

### 7.1 Apipjovimas

- Laikykite įrenginį toliau nuo jautrių augalų.

### Žemas žolės pjovimas

- Kreipkite pjovimo galvutę šiek tiek palenkę į priekį, kad pjovimo valas pjautų šiek tiek virš žemės.
- Visada pjaukite tolyn nuo kūno.

### Žolės pjovimas prie tvorų ir pamatų

- Kreipkite prietaisą atsargiai ir lėtai, kad pjovimo valas neliestų kietų kliūčių.

**! NUORODA** Pjaunant žolę prie mūrų, pamatų, tvorų ir medžių, stipriau dėvėsi valas.

### Žolės pjovimas aplink medžių kamienus

- Atsargiai ir lėtai kreipkite prietaisą aplink medžio kamienus, kad pjovimo viela neliestų medžio žievės.
- Pjaukite aplink medžių kamienus iš kairės į dešinę.
- Žolę ir piktžolės pagriebkite pjovimo valo galiuku ir palenkite pjovimo galvutę šiek tiek į priekį.

### 7.2 Pjovimas

- Kreipkite pjovimo galvutę horizontaliais, lanko formos judesiais tolygiai iš vienos pusės į kitą.
- Pjovimo galvutę visada laikykite lygiagrečiai su žeme.
- Aukštą žolę reikia pjauti sluoksniais. Visada pjaukite iš viršaus žemyn.
- Įrenginys geriausiai pjauna, veikdamas didžiausiu greičiu. Todėl neperkraudite įrenginio, pjaudami aukštą žolę.
- Pjovimo galvutę 30° kampu pakreipkite į dešinę, kad pjautumėte su pjovimo valo galiuku. Lėtai eikite į priekį.
- Nepjaukite įrenginiu tiesiai į kietas kliūtis (pvz., mūrą), o pjaukite šone. Taip tausojamas pjovimo valas.

## 8 TECHNINĖ PRIEŽIŪRA

**! PAVOJUS!** Pavojus gyvybei dėl netinkamos techninės priežiūros. Kai techninės priežiūros darbus atlieka nekvalifikuoti asmenys ir naudojamos neleistinos atsarginės dalys, eksploatuojant galima patirti sunkių arba netgi mirtinų sužalojimų.

- Neišmontuokite saugos įtaisų ir jų neišjunkite.
- Naudokite tik leistinas originalias atsargines dalis.
- Reguliariai ir tinkamai atlikite techninę priežiūrą bei taip pasirūpinkite, kad prietaisas veiktų ir būtų švarus.

**! ATSARGIAI!** Pavojus susižaloti. Aštrbriaunės ir judančios įrenginio dalys gali sužeisti.

- Techninės apžiūros, priežiūros ir valymo darbų metu visada dėvėkite apsaugines pirštines!

Tinkamos techninės priežiūros ir priežiūros reikia, norint užtikrinti prietaiso funkcionalumą ir saugą. Atkreipkite dėmesį į šiuos punktus:

- Atlikite techninės priežiūros ir priežiūros darbus tik tada, jei turite reikalingų žinių ir įrankių.
- Palaukite, kol variklis visiškai atvės.
- Nusidėvėjusias arba pažeistas prietaiso dalis keiskite tik gamintojo originaliomis atsarginėmis dalimis.
- Techninės priežiūros ir priežiūros darbus, kurie neaprašyti šioje naudojimo instrukcijoje, Jums atlikti draudžiama. Patikėkite tai atlikti įgaliotoms techninės priežiūros dirbtuvėms. Nesilaikant nurodymų, netenkama gamintojo garantijos.

Čia nurodytų techninės priežiūros ir priežiūros darbų intervalus rasite techninės priežiūros plane (žr. *Skyrius 8.5 "Techninės priežiūros planas", puslapis 327*).

Naudokite tik leidžiamus pjovimo įrankius (žr. *Skyrius 2.8 "Leistini pjovimo įrankiai", puslapis 319*)!

### 8.1 Oro filtro valymas / keitimas (15)

**DĖMESIO! Variklio pažeidimo pavojus.** Eksploatuojant variklį be oro filtro, stipriai pažeidžiamas variklis!

- Niekada neekspluatuokite prietaiso be oro filtro.
- Reguliariai valykite oro filtrą.
- Pakeiskite pažeistą oro filtrą.

#### 1. Oro filtro išmontavimas:

- Atlaisvinkite oro filtro varžtą (15/1), kol atsilaisvins oro filtro korpuso dangtis (15/2).
- Nutraukite oro filtro korpuso dangtį.
- Nutraukite filtro kempinėlą (15/3) nuo rėmo (15/4).

#### 2. Filtro kempinėlos (15/3) valymas:

- Išspauskite filtro kempinėlą ir tada išplaukite ją muilu bei vandeniu. Nenaudokite benzino arba kitų tirpiklių!
- Filtro kempinėlą kruopščiai džiovinkite tol, kol joje nebebus vandens. Dėl šlapio filtro gali sunkiai užsivesti variklis.

#### 3. Oro filtro korpusą kruopščiai išvalykite šluoste.

#### 4. Filtro kempinėlos (15/3) keitimas:

- Pakeiskite filtro kempinėlą, kai ji nebebus elastinga arba byrės.

#### 5. Oro filtro montavimas:

- Filtro kempinėlą (15/3) uždėkite ant rėmo (15/4).
- Užmaukite oro filtro korpuso dangtį (15/2) ir tvirtai laikykite.
- Įsukite oro filtro varžtą (15/1), kol oro filtro korpuso dangtis tvirtai laikysis.

### 8.2 Degalų filtro tikrinimas / keitimas (16)

Veltinio tipo degalų filtras yra degalų bake ir užmautas ant įsiurbimo galvutės. Kai degalų filtras sukietėja, tampa nešvarus arba užsikišęs, į variklį bėga mažiau benzino. Tokiu atveju degalų filtrą reikia pakeisti.

Rekomenduojama šį darbą pavesti atlikti įgaliotoms techninės priežiūros dirbtuvėms.

### 8.3 Uždegimo žvakės techninė priežiūra (17)

#### 1. Uždegimo žvakės išmontavimas:

- Ištraukite uždegimo žvakės kištuką (17/1).
- Uždegimo žvakės raktu (17/2) išsukite uždegimo žvakę (17/3).

#### 2. Uždegimo žvakės vaizdo vertinimas:

- Jei uždegimo žvakė yra rusvai ruda: Variklis veikia tinkamai ir uždegimo žvakė yra be sutrikimų. Jei reikia: Uždegimo žvakę atsargiai nuvalykite vieliniu šepetėliu (17/4).
- Jei uždegimo žvakė yra pasidengusi sudžiais, alyva, su plutele, išsilydžiusi arba šuntuota: Uždegimo žvakė yra sugedusi. Uždegimo žvakę pakeiskite nauja. Naudokite nurodyto tipo uždegimo žvakę (žr. *Skyrius 13 "Techniniai duomenys", puslapis 330*).
- Jei po trumpo eksploatavimo laiko uždegimo žvakė sugenda vėl, variklį ir karbiuratoriaus nustatymus turi patikrinti įgaliotos techninės priežiūros dirbtuvės.

#### 3. Atstumo tarp elektrodų tikrinimas:

- Šablonu (17/5) patikrinkite, ar atstumas tarp elektrodų (17/6) yra 0,6 – 0,7 mm. Jei taip nėra, atsargiai pastuksendami priartinkite elektrodus vieną prie kito arba atsargiai juos atitraukite vieną nuo kito lenkdami.

#### 4. Jei pasiektas nurodytas intervalas arba uždegimo žvakė yra sugedusi:

- Uždegimo žvakę pakeiskite nauja. Naudokite nurodyto tipo uždegimo žvakę (žr. *Skyrius 13 "Techniniai duomenys", puslapis 330*).

5. Uždegimo žvakės montavimas:
- Atkreipkite dėmesį į tai, kad uždegimo žvakės sandarinimo žiedas (17/7) būtų uždėtas ant uždegimo žvakės.
  - Uždegimo žvakę vėl įsukite ranka ir priveržkite uždegimo žvakės raktu (sukimo momentas – 12–15 Nm).
  - Vėl tvirtai užmaukite uždegimo žvakės kištuką.

#### 8.4 Valo kirptuvo galandimas (18)

1. Atlaisvinkite tvirtinimo varžtus (18/1).
2. Įtvirtinkite valo kirptuvą (18/2) spaustuve ir galąskite dilde. Dildykite tik viena kryptimi.

3. Valo kirptuvą tvirtinimo varžtais vėl pritvirtinkite prie apsauginio skydelio (18/3). Tvirtai priveržkite tvirtinimo varžtus.

#### 8.5 Techninės priežiūros darbų planas

Toliau nurodytus darbus naudotojas gali atlikti pats. Visus likusius techninės priežiūros ir remonto darbus leidžiama atlikti įgaliotoms techninės priežiūros dirbtuvėms.

**NUORODA** Esant didelei apkrovai ir aukštai temperatūrai, gali reikėti trumpesnių techninės priežiūros intervalų nei nurodyta šioje lentelėje.

Darbas	Vieną kartą po 5 darbo valandų	Prieš kiekvieną naudojimą	Vieną kartą per savaitę	Kas 50 darbo valandų	Kas 100 darbo valandų	Prireikūs	Prieš žolės pjovimo sezoną, vieną kartą per metus	kas 5 metus
<b>Karbiuratorius</b>								
Patikrinkite veikimą tuščiaja eiga		X						
<b>Oro filtras</b>								
Išvalykite		X						
Pakeiskite						X		
<b>Uždegimo žvakė</b>								
Patikrinkite ir, prireikus, sureguliuokite atstumą tarp elektrodų				X				
Pakeiskite					X	X		
<b>Aušinti skirto oro įleidimo anga</b>								
Išvalykite			X			X	X	
<b>Duslintuvas</b>								
Patikra apžiūrint ir būklės patikra		X						
<b>Degalų bakas</b>								
Išvalykite				X			X	
<b>Degalų filtras</b>								
Pakeiskite								X

Darbas	Vieną kartą po 5 darbo valandų	Prieš kiekvieną naudojimą	Vieną kartą per savaitę	Kas 50 darbo valandų	Kas 100 darbo valandų	Prirėkus	Prieš žolės pjovimo sezoną, vieną kartą per metus	kas 5 metus
<b>Valdymo elementai</b>								
Ijungimo / išjungimo jungiklis, blokavimo mygtukas, greičio svirtis, starterio lynas		X						
<b>Visi pasiekiami varžtai</b> (išskyrus reguliavimo varžtus)								
Priveržkite	X					X	X	
<b>Visas prietaisas</b>								
Patikra apžiūrint ir būklės patikra		X						
Išvalykite			X			X	X	

## 9 TRIKČIŲ ŠALINIMAS

**⚠️ ATSARGIAI!** Pavojus susižaloti. Aštriai briaunės ir judančios įrenginio dalys gali sužeisti.

- Techninės apžiūros, priežiūros ir valymo darbų metu visada dėvėkite apsaugines pirštines!
- Išjunkite įrenginį!

**📌 NUORODA** Esant sutrikimų, kurie nėra nurodyti šioje lentelėje arba kurių negalite pašalinti savarankiškai, kreipkitės į mūsų klientų aptarnavimo tarnybą.

Sutrikimas	Priežastis	Šalinimas
<b>Variklis nepasileidžia arba pasileidžia sunkiai.</b>	Variklis buvo blogai paleistas.	žr. <i>Skyrius 6.2 "Variklio paleidimas / sustabdymas"</i> , puslapis 324
	Nešvari, sugedusi uždegimo žvakė arba netinkamas elektrodų atstumas.	žr. <i>Skyrius 8.3 "Uždegimo žvakės techninė priežiūra (17)"</i> , puslapis 326
	Nešvarus oro filtras.	Oro filtro valymas / keitimas (15)
	Susidėvėjęs degalų filtras.	žr. <i>Skyrius 8.2 "Degalų filtro tikrinimas / keitimas (16)"</i> , puslapis 326
	Neteisingai nustatytas karbiuratorius.	Susisieki su įgaliotomis techninės priežiūros dirbtuvėmis.
	„Choke“ svirtis nustatyta ties CHOKE.	Perstumkite „Choke“ svirtį ties RUN.
<b>Variklis pasileidžia, tačiau variklio galia yra mažą.</b>	„Choke“ svirtis nustatyta ties CHOKE.	Perstumkite „Choke“ svirtį ties RUN.
	Nešvarus oro filtras.	žr. <i>Skyrius 8.1 "Oro filtro valymas / keitimas (15)"</i> , puslapis 326



Sutrikimas	Priežastis	Šalinimas
	Susidėvėjęs degalų filtras.	žr. <i>Skyrius 8.2 "Degalų filtro tikrinimas / keitimas (16)", puslapis 326</i>
	Neteisingai nustatytas karbiuratorius.	Susisiekitė su įgaliotomis techninės priežiūros dirbtuvėmis.
<b>Variklis veikia netolygiai ir didinant greitį variklio sūkių skaičius nedidėja.</b>	Nešvari, sugedusi uždegimo žvakė arba netinkamas elektrodų atstumas.	žr. <i>Skyrius 8.3 "Uždegimo žvakės techninė priežiūra (17)", puslapis 326</i>
	Neteisingai nustatytas karbiuratorius.	Susisiekitė su įgaliotomis techninės priežiūros dirbtuvėmis.
<b>Variklio išmetamosios dujos stipriai dūmina, atrodo melsvos.</b>	Benzino ir alyvos mišinyje per didelis kiekis alyvos.	Pripildykite tinkamu maišymo santykiu sumaišyto benzino ir alyvos mišinio, žr. <i>Skyrius 5.1 "Benzino ir alyvos sumaišymas bei pripildymas", puslapis 323</i>
	Neteisingai nustatytas karbiuratorius.	Susisiekitė su įgaliotomis techninės priežiūros dirbtuvėmis.
<b>Variklis pradeda nejprastai ir stipriai vibruoti.</b>	Atsilaisvino ir (arba) pažeistas prietaiso / variklio dalys.	<ol style="list-style-type: none"> <li>1. Sustabdykite variklį.</li> <li>2. Patikrinkite, ar prietaisas nepažeistas.</li> <li>3. Patikrinkite uždegimo žvakę, žr. <i>Skyrius 8.3 "Uždegimo žvakės techninė priežiūra (17)", puslapis 326</i></li> <li>4. Susisiekitė su įgaliotomis techninės priežiūros dirbtuvėmis.</li> </ol>

## 10 TRANSPORTUODAMI

### Įrenginio transportavimas tarp dviejų darbo zonų

1. Išjunkite variklį.
2. Uždėkite ant diskinio peilio transportavimo apsaugą.
3. Variklinį dalį tvirtai laikykite už variklio bloko ir rankenos.
4. Atsargiai eikite prie kitos darbo zonos. Nekelkite pavojaus asmenims ir gyvūnams.

### Įrenginio transportavimas transporto priemone

1. Jei įmanoma: Ištuštinkite baką, palikdami veikti variklį.
2. Išjunkite variklį.
3. Uždėkite ant diskinio peilio transportavimo apsaugą.

4. Stenkitės, kad važiuojant prietaisas neapvirėtų ir neišbėgtų benzino ir alyvos mišinys:

- Padėkite įrenginį ant žemės taip, kad degalų bako užsukamas dangtelis būtų nukreiptas į viršų. Degalų bakas turi būti uždarytas.
- Užfiksukite prietaisą ant žemės.

## 11 LAIKYMAS

Jei įrenginio planuojate nenaudoti ilgiau nei 2–3 mėnesius, pažeidimams išvengti reikia atlikti toliau nurodytus darbus:

1. Ištuštinkite degalų baką:
  - Palikite variklį veikti tol, kol jis išsijungs savaime. Tada degalų bako ir karbiuratoriuje nebeliks benzino ir alyvos mišinio bei negalės susidaryti nuosėdų.
2. Išvalykite įrenginį:
  - Visą įrenginį ir priedus nuvalykite šluoste. Nenaudokite benzino arba kitų tirpiklių.

- Iš visų prietaiso angų pašalinkite nešvarumus (taip pat iš variklio aušinimo angų).
3. Sutepkite cilindrą:
- Leiskite įrenginiui visiškai atvėsti.
  - Ištraukite uždegimo žvakės kištuką ir išsukite uždegimo žvakę (žr. *Skyrius 8.3 "Uždegimo žvakės techninė priežiūra (17)", puslapis 326*).
  - Į uždegimo žvakės angą įlašinkite šiek tiek alyvos.
  - Lėtai traukite už starterio rankenos, kad stūmoklis judėtų ir cilindre galėtų pasiskirstyti alyva.
  - Vėl tvirtai įsukite uždegimo žvakę ir užmaukite uždegimo žvakės kištuką.
4. Uždėkite ant diskinio peilio transportavimo apsaugą.

5. Įrenginį laikykite kuo sausesnėje vietoje.

**⚠ ATSARGIAI! Pavojus susižaloti.** Jei įrenginys laikymo metu prieinamas vaikams ir pašaliniam, galima susižeisti.

- Laikykite įrenginį vaikams ir pašaliniam asmenims nepasiekiamoje vietoje.

## 12 IŠMETIMAS



- Benzinas ir variklinė alyva nėra buitinės atliekos arba nuotekos, todėl jiems priskiriamos atskiros taisyklės arba išmetimas!
- Prieš utilizuojant įrenginį, reikia ištuštinti degalų baką ir variklinės alyvos rezervuarą!
- Pakuotė, įrenginys ir priedai pagaminti iš perdirbamų medžiagų ir juos reikia atitinkamai šalinti.

## 13 TECHNINIAI DUOMENYS

	126 B	126 L	130 B	130 L	140 B	140 L	151 B
Gaminio kodas	127610	127611	127612	127613	127614	127615	127616
Grynasis svoris	5,2 kg	4,9 kg	6,0 kg	5,5 kg	7,7 kg	7,2 kg	8,5 kg
Variklio tipas	Oru aušinamas 2 taktų variklis, 1 cilindro	Oru aušinamas 2 taktų variklis, 1 cilindro	Oru aušinamas 2 taktų variklis, 1 cilindro	Oru aušinamas 2 taktų variklis, 1 cilindro	Oru aušinamas 2 taktų variklis, 1 cilindro	Oru aušinamas 2 taktų variklis, 1 cilindro	Oru aušinamas 2 taktų variklis, 1 cilindro
■ Darbinis tūris	25,4 cm <sup>3</sup>	25,4 cm <sup>3</sup>	29,5 cm <sup>3</sup>	29,5 cm <sup>3</sup>	29,5 cm <sup>3</sup>	29,5 cm <sup>3</sup>	50,8 cm <sup>3</sup>
■ Maksimali variklio galia	0,8 kW / 8000 min. <sup>-1</sup>	0,8 kW / 8000 min. <sup>-1</sup>	0,9 kW / 9500 min. <sup>-1</sup>	0,9 kW / 9500 min. <sup>-1</sup>	1,5 kW / 8500 min. <sup>-1</sup>	1,5 kW / 8500 min. <sup>-1</sup>	1,9 kW / 8500 min. <sup>-1</sup>
■ Maksimalus sukčių skaičius	12 000 min. <sup>-1</sup>	12 000 min. <sup>-1</sup>	12 000 min. <sup>-1</sup>	12 000 min. <sup>-1</sup>	11 000 min. <sup>-1</sup>	11 000 min. <sup>-1</sup>	11 000 min. <sup>-1</sup>
■ Tuščiosios eisgos sukčių skaičius	3200 (±200) min. <sup>-1</sup>	3200 (±200) min. <sup>-1</sup>	3200 (±200) min. <sup>-1</sup>	3200 (±200) min. <sup>-1</sup>	2800 (±280) min. <sup>-1</sup>	2800 (±280) min. <sup>-1</sup>	2800 (±280) min. <sup>-1</sup>
■ Uždegimo žvakė	L8RTC/BP-MR7A/BP-MR6A/R CJ6Y	L8RTC/BP-MR7A/BP-MR6A/R CJ6Y	L8RTC/BP-MR7A/BP-MR6A/R CJ6Y	L8RTC/BP-MR7A/BP-MR6A/R CJ6Y	L8RTC/BP-MR7A/BP-MR6A/R CJ6Y	L8RTC/BP-MR7A/BP-MR6A/R CJ6Y	L8RTC/BP-MR7A/BP-MR6A/R CJ6Y
■ Degimas	elektroninis	elektroninis	elektroninis	elektroninis	elektroninis	elektroninis	elektroninis
■ Sankaba	Išcentrinė mova	Išcentrinė mova	Išcentrinė mova	Išcentrinė mova	Išcentrinė mova	Išcentrinė mova	Išcentrinė mova
■ Bako talpa (benzinas)	0,65 l	0,65 l	0,65 l	0,65 l	0,78 l	0,78 l	0,78 l

	126 B	126 L	130 B	130 L	140 B	140 L	151 B
■ Benzinas	bešvinis, mažiausias oktaninis skaičius – 90	bešvinis, mažiausias oktaninis skaičius – 90	bešvinis, mažiausias oktaninis skaičius – 90	bešvinis, mažiausias oktaninis skaičius – 90	bešvinis, mažiausias oktaninis skaičius – 90	bešvinis, mažiausias oktaninis skaičius – 90	bešvinis, mažiausias oktaninis skaičius – 90
■ Alyva	sintetinė, 2 taktų varikliams	sintetinė, 2 taktų varikliams	sintetinė, 2 taktų varikliams	sintetinė, 2 taktų varikliams	sintetinė, 2 taktų varikliams	sintetinė, 2 taktų varikliams	sintetinė, 2 taktų varikliams
■ Degalų maišymo santykis (benzinas: 2 taktų alyva)	50:1	50:1	50:1	50:1	50:1	50:1	50:1
Rankena	„Bike“ rankena	Lenkta rankena	„Bike“ rankena	Lenkta rankena	„Bike“ rankena	Lenkta rankena	„Bike“ rankena
Valo ritės pjovimo plotis (skersmuo)	415 mm	415 mm	415 mm	415 mm	415 mm	415 mm	415 mm
Pjovimo valo skersmuo	2,5 mm	2,5 mm	2,5 mm	2,5 mm	2,5 mm	2,5 mm	2,5 mm
Diskinio peilio skersmuo	255 mm	255 mm	255 mm	255 mm	255 mm	255 mm	255 mm
Įrankio sūkių skaičius	maks. 9000 (±500) min. <sup>-1</sup>	maks. 9000 (±500) min. <sup>-1</sup>	maks. 9000 (±500) min. <sup>-1</sup>	maks. 9000 (±500) min. <sup>-1</sup>	maks. 8000 (±500) min. <sup>-1</sup>	maks. 8000 (±500) min. <sup>-1</sup>	maks. 8000 (±500) min. <sup>-1</sup>
Išmatuotas garso galios lygis L <sub>pA</sub> (pagal EN ISO 22868)							
Peilis	92,9 dB(A)	92,9 dB(A)	96,6 dB(A)	96,6 dB(A)	94,3 dB(A)	94,3 dB(A)	95,8 dB(A)
Valo galvutė	92,6 dB(A)	92,6 dB(A)	93,5 dB(A)	93,5 dB(A)	98,0 dB(A)	98,0 dB(A)	97,6 dB(A)
Matavimo neapibrėžtis	K = 3,0 dB(A)	K = 3,0 dB(A)	K = 3,0 dB(A)	K = 3,0 dB(A)	K = 3,0 dB(A)	K = 3,0 dB(A)	K = 3,0 dB(A)
Išmatuota garso galia L <sub>wA</sub> (pagal EN ISO 22868)							
Peilis	107,1 dB(A)	107,1 dB(A)	107,8 dB(A)	107,8 dB(A)	109,1 dB(A)	109,1 dB(A)	111,7 dB(A)
Valo galvutė	106,5 dB(A)	106,5 dB(A)	108,0 dB(A)	108,0 dB(A)	111,8 dB(A)	111,8 dB(A)	113,9 dB(A)
Matavimo neapibrėžtis	K = 3,0 dB(A)	K = 3,0 dB(A)	K = 3,0 dB(A)	K = 3,0 dB(A)	K = 3,0 dB(A)	K = 3,0 dB(A)	K = 3,0 dB(A)
Garantuotoji garso galia	108,0 dB(A)	108,0 dB(A)	109,0 dB(A)	109,0 dB(A)	113,0 dB(A)	113,0 dB(A)	115,0 dB(A)
Išmatuotas vibracijos lygis rankenoje (pagal EN ISO 22867)							
Peilis	9,1 m/s <sup>2</sup>	10,3 m/s <sup>2</sup>	4,42 m/s <sup>2</sup>	6,69 m/s <sup>2</sup>	5,8 m/s <sup>2</sup>	10,28 m/s <sup>2</sup>	7,82 m/s <sup>2</sup>
Valo galvutė	6,21 m/s <sup>2</sup>	8,34 m/s <sup>2</sup>	4,66 m/s <sup>2</sup>	5,0 m/s <sup>2</sup>	4,44 m/s <sup>2</sup>	7,96 m/s <sup>2</sup>	7,1 m/s <sup>2</sup>
Matavimo neapibrėžtis	K = 1,5 m/s <sup>2</sup>	K = 1,5 m/s <sup>2</sup>	K = 1,5 m/s <sup>2</sup>	K = 1,5 m/s <sup>2</sup>	K = 1,5 m/s <sup>2</sup>	K = 1,5 m/s <sup>2</sup>	K = 1,5 m/s <sup>2</sup>

## 14 PAPILDOMA INFORMACIJA APIE CO<sub>2</sub> VERTEES

Pagal Reglamento (ES) 2016/1628 43 str. 4 d. mes privalome garantuoti ES tipo patvirtinimo procedūros metu nustatytą CO<sub>2</sub> vertę.

„Honda“ variklių CO<sub>2</sub> vertės su ES tipo patvirtinimu nurodytos ties

<https://www.al-ko.com/shop/media/al-ko-engines/co2.pdf>.

Šis CO<sub>2</sub> matavimas yra variklio tipą arba variklių šeimą atstovaujančio (pagrindinio) variklio bandy-

mo fiksuotame bandymo cikle laboratorijos sąlygomis rezultatas ir nėra tam aiški arba paslėpta tam tikro variklio galios garantija.

## 15 KLIENTŲ APTARNAVIMO TARNYBA / TECHNINĖS PRIEŽIŪROS PUNKTAS

Iškilus klausimų dėl garantijos, remonto ir atsarginių dalių, kreipkitės į savo artimiausią AL-KO techninės priežiūros skyrių. Jį rasite internete tokiu adresu:

[www.al-ko.com/service-contacts](http://www.al-ko.com/service-contacts)

## 16 GARANTIJA

Galimus įrenginio medžiagų ar gamybos defektus įstatymų numatytu pretenzijų dėl trūkumų reiškimo senaties termino laikotarpiu mes šaliname savo nuožiūra remonto arba keitimo būdu. Senaties terminas nustatomas kiekvienu konkrečiu atveju pagal šalies, kurioje įrenginys buvo įsigytas, teisės aktus.

Mūsų garantinis įsipareigojimas galioja tik šiais atvejais:

- laikomasi šios naudojimo instrukcijos
- įrenginys tinkamai naudojamas;
- naudojamos originalios atsarginės dalys

Garantija nustoja galioti šiais atvejais:

- bandoma savarankiškai remontuoti įrenginį;
- savarankiškai atliekami techniniai pakeitimai
- įrenginys naudojamas ne pagal paskirtį.

Garantija netaikoma:

- dažų pažeidimams, atsiradusiems dėl normalaus dėvėjimosi
- susidėvinčiosioms dalims, atsarginių dalių kortelėje [xxxxxx (x)] pažymėtoms rėmeliu.
- vidaus degimo varikliams (jiems taikomos atitinkamų variklių gamintojų garantinės nuostatos)

Garantinis laikotarpis prasideda nuo dienos, kurią įrenginį pirmą kartą įsigyja galutinis vartotojas. Lemiamą yra pirkimo dokumente nurodyta data. Kreipkitės su šia garantijos deklaracija ir originaliu pirkimo dokumentu į savo pardavėją arba artimiausią įgaliotąjį klientų aptarnavimo skyrių. Ši deklaracija nedaro įtakos įstatymais pagrįstoms pirkėjo pretenzijoms, kurias jis gali pareikšti pardavėjui.



## ORĪĢINĀLĀS LIETOŠANAS INSTRUKCIJAS TULKOJUMS

### Saturs

1	Par šo lietošanas instrukciju .....	333	5	Ekspluatācijas sākšana .....	340
1.1	Simboli titullapā .....	334	5.1	Benzīna-eļļas maisījuma sagatavošana un iepildīšana .....	340
1.2	Zīmju skaidrojums un signālvārdi .....	334	6	Vadība .....	341
2	Izstrādājuma apraksts .....	334	6.1	Sagatavošana .....	341
2.1	Mērķim atbilstošs lietojums .....	334	6.2	Motora ieslēgšana/apturēšana (05, 09) .....	341
2.2	Iespējamais nepareizais lietojums .....	334	6.3	Griezējaukļas pagarināšana ekspluatācijas laikā (13) .....	342
2.3	Specifiskie riska faktori .....	334	7	Uzvedība darba laikā un darba tehnika .....	342
2.4	Drošības un aizsardzības ierīces .....	334	7.1	Pļaušana ar trimmeri .....	342
2.5	Simboli uz ierīces .....	335	7.2	Pļaušana .....	342
2.6	Piegādes komplektācija .....	335	8	Tehniskā apkope un tīrīšana .....	343
2.7	Izstrādājuma pārskats (01, 07) .....	335	8.1	Gaisa filtra tīrīšana/nomainīšana (15) .....	343
2.8	Aļautie griezējinstrumenti .....	336	8.2	Degvielas filtra pārbaude/nomainīšana (16) .....	343
3	Drošības norādījumi .....	336	8.3	Aizdedzes sveces apkope (17) .....	344
3.1	Lietotājs .....	336	8.4	Aukļas griezēja asināšana (18) .....	344
3.2	Personiskie aizsardzības līdzekļi .....	337	8.5	Apkopes plāns .....	344
3.3	Drošība darba vietā .....	337	9	Palīdzība traucējumu gadījumā .....	345
3.4	Ierīces drošība .....	337	10	Transportēšana .....	347
3.5	Cilvēku, dzīvnieku un īpašuma drošība .....	337	11	Glabāšana .....	347
3.6	Vibrācijas slodze .....	337	12	Utilizācija .....	347
3.7	Rīkošanās ar benzīnu un eļļu .....	338	13	Tehniskie dati .....	348
4	Montāža .....	339	14	Papildu informācija par CO2 vērtībām .....	349
4.1	Motora zāles pļāvēja montāža .....	339	15	Klientu apkalpošanas dienests/serviss .....	349
4.1.1	Aukļas galvas uzstādīšana (10) .....	339	16	Garantija .....	350
4.1.2	Griezējaukļas ievietošana (11) .....	339	<b>1 PAR ŠO LIETOŠANAS INSTRUKCIJU</b>		
4.1.3	Griezējdiska montāža (04) .....	339	■ Vācu valodā izdotā versija ir oriģinālā lietošanas instrukcija. Visas pārējās dokumentu versijas citās valodās ir oriģinālo lietošanas instrukciju tulkojumi.		
4.1.4	Drošības aizsarga montāža (12) .....	339	■ Vienmēr saglabājiet šo lietošanas instrukciju tādā stāvoklī, lai vēlāk varat tajā ieskatīties, ja būs nepieciešama informācija par ierīci.		
4.1.5	126/130/140 L (08) cilpveida roktura montāža .....	339	■ Nododiet ierīci citām personām tikai kopā ar šo lietošanas instrukciju.		
4.1.6	126/130 B (02, 03) velosipēda tipa roktura montāža .....	339			
4.1.7	140 B (02) velosipēda tipa roktura uzstādīšana .....	340			
4.1.8	151 B (02, 03) velosipēda tipa roktura uzstādīšana .....	340			
4.1.9	126 B/126 L/130 B/130 L/140 B/140 L/151 B (06) plecu siksnas uzlikšana .....	340			

- Izlasiet un ievērojiet šajā lietošanas instrukcijā sniegtos drošības un brīdinājuma norādījumus.

### 1.1 Simboli titullapā

Simbols	Skaidrojums
	Pirms lietošanas obligāti uzmanīgi izlasiet šo lietošanas instrukciju. Tas ir priekšnoteikums drošam darbam un lietošanai bez traucējumiem.
	Lietošanas instrukcija
	Neizmantojiet benzīna ierīci atklātu liesmu vai karstuma avotu tuvumā.

### 1.2 Zīmju skaidrojums un signālvārdi

**⚠ BĪSTAMI!** Norāda uz tiešu, bīstamu situāciju, kuras rezultātā, ja vien no tās neizvairīsieties, iestāsies nāve vai gūsiet smagas traumas.

**⚠ BRĪDINĀJUMS!** Norāda uz potenciāli bīstamu situāciju, kuras rezultātā, ja vien no tās neizvairīsieties, var iestāsies nāve vai iespējams gūt smagas traumas.

**⚠ ESĪET PIESARDZĪGI!** Norāda uz potenciāli bīstamu situāciju, kuras rezultātā, ja vien no tās neizvairīsieties, iespējams gūt vieglas vai vidēji smagas traumas.

**UZMANĪBU!** Norāda uz potenciāli bīstamu situāciju, kuras rezultātā, ja vien no tās neizvairīsieties, iespējams materiālo zaudējumu risks.

**f NORĀDĪJUMS** Īpaši norādījumi labākai izpratnei un manipulēšanai.

## 2 IZSTRĀDĀJUMA APRAKSTS

### 2.1 Mērķim atbilstošs lietojums

Motora zāles plāvējs ir paredzēts mīksta zāles un līdzīga augu segas plaušanai. Motora zāles plāvēju paredzēts lietot, to pārvietojot paralēli zemes virsmai.

Motora zāles plāvējam ir pieejamas divas versijas, lūdzam skatīt instrukcijas, kas attiecas uz jūsu ierīci:

- 126 B, 130 B, 140 B, 151 B: Motora zāles plāvējs ar velosipēda tipa rokturi
- 126 L, 130 L, 140 L: Motora zāles plāvējs ar cilpveida rokturi

Ar ierīci atļauts strādāt tikai tādā gadījumā, ja tā ir pilnībā uzmontēta.

Iekārta ir paredzēta izmantošanai privātā teritorijā. Jebkāda cita veida lietojums, kā arī neatļautas modifikācijas un papildināšana, tiek uzskatītas par ierīces nepareizu lietojumu un šādi tiek zaudēta garantija, kā arī nav spēkā atbilstības deklarācija (CE marķējums), un šādā gadījumā ražotājs neuzņemas atbildību par kaitējumu, kas nodarīta lietotājam vai kādai trešajai pusei.

### 2.2 Iespējamais nepareizais lietojums

- Nepļaujiet krūmus, dzīvžogus, kokus vai puķes.
- Kamēr ierīce darbojas, neceliet to no zemes uz augšu.
- Neizmantojiet citu ražotāju, vienīgi oriģinālos griezējinstrumentus (skatīt *Nodaļa 2.8 "Atļautie griezējinstrumenti"*, lappuse 336).

### 2.3 Specifiskie riska faktori

Arī tad, ja ierīce tiek izmantota atbilstoši tās lietojumam, vienmēr saglabājas zināms risks, kuru nav iespējams paredzēt. Arī ierīces tips un konstrukcija atkarībā no lietojuma var būt saistīta ar turpmāk tekstā uzskaitītajiem potenciālajiem riskiem:

- Iespējama atgriezumam, zemes un nelielu akmeņu izsviešana
- Griezējauklas nogriezto daļiņu izsviešana
- Ja netiek izmantoti elpceļu aizsarglīdzekļi, iespējama atgriezumam daļiņu ieelpošana.
- Ja netiek izmantoti dzirdes aizsardzības līdzekļi, iespējams dzirdes bojājums.
- Sniedzoties rotējošās griezējauklas vai griezējnaža zonā var gūt grieztas brūces

### 2.4 Drošības un aizsardzības ierīces

**⚠ BRĪDINĀJUMS! Traumu risks.** Bojātas un atslēgtas drošības un aizsardzības ierīces var būt iemesls smagām traumām.

- Bojātas drošības un aizsardzības ierīces ir jā-saremontē.
- Nekādā gadījumā neveidojiet drošības ierīču un aizsargierīču apvadus.

## Avārijas apture

Ārkārtas situācijā, apturiet motoru ar ieslēgšanas/izslēgšanas slēdzi.

## Aizsargs



Aizsargs pasargā operatoru no saskares ar rotējošo griezējauklu un izsviestajiem priekšmetiem.

## Cilpveida rokturis ar stāvokļa fiksatoru

Cilpveida rokturis nodrošina operatora kāju aizsardzību, lai tās nonāktu saskarē ar rotējošo griezējauklu.

## 2.5 Simboli uz ierīces

Simbols	Skaidrojums
	Izmantojot ierīci, ievērojiet īpašu piesardzību!
	Pirms lietošanas sākšanas izlasiet lietošanas instrukciju!
	Lietot aizsargķiveri, dzirdes un acu aizsardzības līdzekļus!
	Izmantot neslīdošus apavus!
	Valkājiet aizsargcimdus!
	Risks, ko rada izsviestie priekšmeti!
	Attālumam starp ierīci un nepiederošām personām ap lietotāju jābūt 15 m.
	Apdraudējums, ko rada inerce.
	Nekādā gadījumā neizmantojiet ar motora zāles plāvēju zāģa ripu!

Simbols	Skaidrojums
	Karstas virsmas. Nepieskarieties!
	Ugunsgrēka draudi! Esiet īpaši piesardzīgi, rīkojoties ar benzīnu!

## 2.6 Piegādes komplektācija

Piegādes komplektācijā ietilpst turpmāk uzskaitītās detaļas. Pārbaudiet, vai komplektācijā ir iekļautas visas uzskaitītās detaļas:

- sešstūratslēga
- Aizdedzes sveces atslēga
- Šķelttapa (04/8)
- seškanšu gremdgalvas skrūves
- 3 zobu griezējasmens
- Auklas galva "Fast and Easy", ieskaitot auklas spoli
- Degvielas maisīšanas pudele
- Plecu sikсна

## 2.7 Izstrādājuma pārskats (01, 07)

126 B, 130 B, 140 B, 151 B (01)

Nr.	Detaļa
1	Auklas galva
2	Leņķveida pārvads
3	Aizsargs ar auklas griezēju
4	Velosipēda tipa rokturis
5	Vārpsta
6	Kombinētais rokturis ar:
7	<ul style="list-style-type: none"> <li>■ Motora ieslēgšanas/izslēgšanas slēdzi (START/STOP)</li> </ul>
8	<ul style="list-style-type: none"> <li>■ Bloķēšanas spiedpogu</li> </ul>
9	<ul style="list-style-type: none"> <li>■ Akseleratora sviru</li> </ul>
10	Motora bloks ar:
11	<ul style="list-style-type: none"> <li>■ Gaisa filtra korpusu</li> </ul>
12	<ul style="list-style-type: none"> <li>■ Gaisa filtra skrūvi</li> </ul>
13	<ul style="list-style-type: none"> <li>■ Degvielas tvertne</li> </ul>
14	<ul style="list-style-type: none"> <li>■ Degvielas tvertnes vāciņu</li> </ul>

Nr.	Detaja
15	■ Startera auklu
16	■ Aizdedzes sveces vāciņu
17	■ Gaisa padeves aizbīdņa sviru
18	■ Uzsūkņēšanas poga

### 126 L, 130 L, 140 L (07)

Nr.	Detaja
1	Auklas galva
2	Leņķveida pārvads
3	Aizsargs ar auklas griezēju
4	Vārpsta
5	Cilpveida rokturis
6	Kombinētais rokturis ar:
7	■ Motora ieslēgšanas/izslēgšanas slēdzi (START/STOP)
8	■ Bloķēšanas spiedpogu
9	■ Akseleratora sviru
10	Motora bloks ar:
11	■ Gaisa filtra korpusu
12	■ Gaisa filtra skrūvi
13	■ Uzsūkņēšanas poga
14	■ Degvielas tvertne
15	■ Degvielas tvertnes vāciņu
16	■ Gaisa padeves aizbīdņa sviru
17	■ Startera auklu
18	■ Aizdedzes sveces vāciņu

### 2.8 Atļautie griezējinstrumenti

Atļauts izmantot tikai oriģinālos ražotāja griezējinstrumentus, kas uzskaitīti turpmāk tekstā:

- Auklas galva "Fast and Easy Semiprofi" 115 mm: det. Nr.127619
- Auklas galva "Fast and Easy Profi" 130 mm: det. Nr. 127620
- 3 zobu griezējasmens: det. Nr. 112906

**⚠ BĪSTAMI! Griezējinstrumenti ir bīstami dzīvībai!** Neatļauti griezējinstrumenti (piem., metāliskie griezējinstrumenti no vairākām daļām ar rotējošām ķēdēm un smalcinātājnažiem), kā arī bojāti griezējinstrumenti (piem., iepļīsuši, aizlūzuši) var izraisīt smagas un pat letālas traumas.

- Izmantojiet tikai oriģinālos ražotāja atļautos griezējinstrumentus.
- Bojātus griezējinstrumentu nekavējoties ir jānomaina.

Neatļautu griezējinstrumentu izmantošana neatbilst paredzētajam lietojumam (skatīt *Nodaļa 2.1 "Mērķim atbilstošs lietojums", lappuse 334!*)

## 3 DROŠĪBAS NORĀDĪJUMI

**⚠ ESĪET PIESARDŽĪGI! Pastāv dzirdes bojājumu risks.** Ierīce lietošanas laikā darbojas ļoti skaļi. Šādi var rasties dzirdes bojājumi lietotājam, kā arī tuvumā esošajiem cilvēkiem un dzīvniekiem.

- Strādājiet tikai izmantojot dzirdes aizsardzības līdzekļus.
- Ievērojiet drošu attālumu no cilvēkiem un dzīvniekiem un gadījumā, ja tuvojās cilvēki vai dzīvnieki, ierīci izslēdziet.

**ℹ NORĀDĪJUMS** Obligāti iepazīstieties individuāli, kā lietojama ierīce. Īpašu vērību pievērsiet tam, kā uzreiz apturēt ierīci.

### 3.1 Lietotājs

- Ierīci nedrīkst lietot jaunieši, kuriem nav 16 gadu, vai personas, kas nezina lietošanas instrukciju. Ievērojiet valstī spēkā esošos drošības noteikumus par lietotāja minimālo vecumu.
- Gadījumā, ja šāda veida ierīci lietojat pirmo reizi, rīkojieties, kā norādīts turpmāk tekstā: Lūdziet pārdevējam vai citam profesionālim paskaidrot, kā strādāt ar ierīci. Varat apmeklēt arī apmācības.
- Ikvienam, kas strādā ar šo ierīci, jābūt attiecīgam aprīkojumam, jābūt labam veselības un fiziskajam stāvoklim. Ikvienam, kas nedrīkst strādāt veselības problēmu dēļ, ir jājautā savam ārstējošam ārstam, vai ir atļauts strādāt ar šo ierīci.
- Nedarbiniet ierīci, esot alkoholisko dzērienu, narkotisko vielu vai medikamentu ietekmē.



### 3.2 Personiskie aizsardzības līdzekļi

- Lai nesavainotu galvu un ekstremitātes, kā arī nebojātu dzirdi, lietojiet speciālu apģērbu un aizsardzības līdzekļus.
- Apģērbam ir jābūt piemērotam (cieši jāpiegūl), un tas nedrīkst traucēt darbam.
- Individuālais aizsargaprīkojums ir šāds:
  - Dzirdes aizsarglīdzekļi (piem., dzirdes aizsargaustiņas) jo īpaši ieteicams lietot, ja darba laiks dienas laikā pārsniedz 2,5 stundas
  - Aizsargbrilles
  - Izturīgi, vibrācijas un triecienus slāpējoši darba cimdi
  - Aizsargapavi ar neslīdošu zoli un tērauda pārklājumu

### 3.3 Drošība darba vietā

- Darbiniet ierīci tikai ārpus telpām un nekādā gadījumā slēgtās telpās.
- Strādājiet tikai dienas gaisma vai ar ļoti gaišu mākslīgo apgaismojumu.
- Pirms darba novāciet no darba zonas bīstamus priekšmetus, piemēram, zarus, stikla gabalus, priekšmetus ar asām šķautnēm, metāla detaļas un akmeņus.
- Nodrošiniet stabilitāti. Izvairieties no mitrām un slidenām virsmām.
- Strādājot, pārvietojieties lēnām un uzmanīgi. Neskrieniet. Uzmanieties no šķēršļiem.

### 3.4 Ierīces drošība

- Izmantojiet ierīci tikai, ievērojot turpmāk tekstā norādītos nosacījumus:
  - Ierīce nedrīkst būt netīrai, jo īpaši uz tās nedrīkst būt benzīns un eļļa.
  - Ierīcei nedrīkst būt bojājumi, jo īpaši aizsargrežģim.
  - Visiem vadības elementiem jābūt darba kārtībā.
  - Ierīcei jābūt uzstādītiem visiem attiecīgajam darba režīmam nepieciešamajiem piederumiem.
- Nepārslodojiet iekārtu. Tā ir paredzēta tikai viegliem darbiem privātai lietošanai. Pārslozde rada ierīces bojājumus.
- Lai nepieļautu motora pārkaršanu, kamēr tas darbojas, neaizsprostojiet ievērošanas un ventilācijas atveres.

- Ja motors sāk neparasti un spēcīgi vibrēt, nekavējoties apturiet ierīci. Šāda situācija liecina par ierīces nepareizu darbību.
- Nekad nelietojiet ierīci ar nolietotām vai bojātām detaļām. Vienmēr nomainiet bojātās detaļas pret ražotāja oriģinālajām rezerves daļām. Lietojot ierīci ar nolietotām vai bojātām detaļām, ražotājam nevar izvirzīt garantijas prasības.

### 3.5 Cilvēku, dzīvnieku un īpašuma drošība

- Izmantojiet ierīci tikai tādiem darbiem, kam tā ir paredzēta. Paredzētajam mērķim neatbilstošas lietošanas rezultātā var gūt traumas, kā arī rasties materiāli zaudējumi.
- Ieslēdziet ierīci tikai tad, ja darba zonā neatrodas cilvēki un dzīvnieki.
- Ievērojiet drošu attālumu no cilvēkiem un dzīvniekiem un gadījumā, ja tuvojās cilvēki vai dzīvnieki, ierīci izslēdziet.
- Raugieties, lai motora izplūdes gāzes neplūstu uz cilvēkiem un dzīvniekiem, kā arī uz uzliesmojošiem materiāliem un priekšmetiem.
- Nekādā gadījumā, darbojoties motoram, nesniedzieties iesūkšanas un ventilācijas atverēs. Uz rotējošajām detaļām var gūt traumas.
- Ja ierīce nav nepieciešama, vienmēr to izslēdziet, piem., pārvietojoties uz citu darba zonu, veicot ierīces apkopi un kopšanu, uzpildot benzīna-eļļas maisījumu.
- Gadījumā, ja notiek nelaimes gadījums, nekavējoties izslēdziet ierīci, lai novērstu vēl citu traumu gūšanas un īpašuma bojājumu risku.
- Nekad nelietojiet ierīci ar nolietotām vai bojātām detaļām. Nodilušas vai bojātas detaļas var būt nopietnu traumu gūšanas iemesls.
- Glabājiet ierīci bērniem nepieejamā vietā.

### 3.6 Vibrācijas slodze

- Vibrācijas radīts risks  
Faktiskā vibrāciju emisijas rādītājs ierīces ekspluatācijas laikā var atšķirties no ražotāja norādītās vērtības. Pirms lietošanas un lietošanas laikā ievērojiet turpmāk uzskaitītos ietekmējošos faktorus:
  - Vai ierīce tiek izmantota atbilstoši lietošanas nolūkam?
  - Vai apstrādājama materiāls tiek nogriezts vai apstrādāts pareizi?
  - Vai ierīce ir labā darba stāvoklī?

- Vai griešanas aprīkojums ir pareizi uzstādīts un ir uzstādīts pareizs griešanas darbarīks?
- Vai ir uzstādīti rokturi un, ja tas ir nepieciešams, ir uzstādīti vibrācijas slāpējoši rokturi, kā arī, vai tie ir kārtīgi piestiprināti pie ierīces?
- Darbiniet ierīci tikai ar nepieciešamo iekšdedzes motora apgriezību skaitu, kas nepieciešams attiecīgā darba veikšanai. Izvairieties no ierīces darbināšanas ar maksimālajiem apgriezieniem, lai samazinātu troksni un vibrāciju.
- Nepareizas ekspluatācijas un apkopes dēļ var palielināties ierīces radītais troksnis un vibrācijas. Tas rada kaitējumu veselībai. Šādā situācijā nekavējoties izslēdziet ierīci un veiciet tās remontu pilnvarotā servisa centrā.
- Vibrāciju radītais slodzes līmenis ir atkarīgs no veicamā darba vai ierīces izmantošanas veida. Novērtējiet šo līmeni un paredziet pietiekami ilgus darba pārtraukumus. Šādi rīkojoties, ievērojami samazināsiet vibrācijas slodzi kopumā visā darba laikā.
- Pārāk ilgi lietojot ierīci, tā izraisīs operatora ķermeņa vibrācijas, kas var būt iemesls asins cirkulācijas problēmām (pazīme — „pirksti kļūst balti”). Lai mazinātu šo risku, uzvelciet cimdus un nodrošiniet, lai rokas būtu siltas. Ja konstatējat pazīmi „balti pirksti”, nekavējoties konsultējieties pie ārsta. Šī pazīme ietver: Jūtīguma samazināšanās, tirpšana, nieze, sāpes, spēka zudums, ādas krāsas vai stāvokļa izmaiņas. Parasti šie simptomi ietekmē pirkstus, rokas vai pulsu. Zemā temperatūrā (mazākā nekā 10 °C) šie riski samazinās.
- Darba dienas laikā centieties ievērot garākus darba pārtraukumus, lai jūsu ķermenis varētu atgūties no trokšņa un vibrācijām. Plānoiet savu darbu tā, lai, strādājot ar ierīcēm, kam ir augsts vibrāciju līmenis, darba laiks būtu sadalīts uz vairākām dienām.
- Ja darba laikā, turot ierīci rokās, sajūtat diskomfortu vai notiek ādas krāsas izmaiņas, nekavējoties pārtrauciet darbu. Izmantojiet pietiekami ilgus darba pārtraukumus. Nepārtraucot darbu pietiekami ilgi, var iestāties roku-plaukstu vibrācijas sindroms.
- Samaziniet vibrācijas iedarbības risku līdz minimumam. Veiciet ierīces kopšanu atbilstoši norādījumiem lietošanas instrukcijā.

- Ja ierīci nākas izmantot bieži, sazinieties ar vietējo izplatītāju, lai iegādātos pretvibrācijas piederumus (piem., rokturus).
- Plānojot darbu, novērtējiet, kā var samazināt vibrācijas ietekmi.

### 3.7 Rīkošanās ar benzīnu un eļļu

- Eksplozijas vai aizdegšanās risks: noplūstot benzīna-gāzu maisījumam, veidojas eksplozīva vide. Nepareizi rīkojoties ar degvielām, var notikt pēkšņa aizdegšanās, eksplozija un izcelties ugunsgrēks, kura rezultātā var gūt smagas un pat nāvējošas traumas. Ievērojiet turpmāk uzskaitītos norādījumus:
  - Rīkojoties ar benzīnu, nekādā gadījumā nesmēķējiet.
  - Rīkojoties ar benzīnu tikai brīvā dabā un nekad slēgtās telpās.
  - Obligāti ievērojiet turpmāk minētos rīcības noteikumus.
- Transportējiet un glabājiet benzīnu un eļļu vienīgi šim nolūkam paredzētos traukos. Nodrošiniet, lai glabāšanā novietotajam benzīnam un eļļai nevarētu piekļūt bērni.
- Lai nepieļautu augsnes piesārņošanu (vides aizsardzība), nodrošiniet, lai atkārtotas uzpildes laikā benzīns vai eļļa nenoplūstu zemē. Uzpildei izmantojiet piltuvi.
- Nekad neveiciet ierīces uzpildi slēgtās telpās. Pie grīdas var uzkrāties benzīna tvaiki un rezultātā var notikt pēkšņa aizdegšanās vai pat eksplozija.
- Uz ierīces vai uz zemes izšļakstīties benzīns nekavējoties ir jānoslauka. Novietojiet slaucīšanai izmantoto audumu labi vēdinātā vietā, lai tie izžūtu, un tikai tad to izmetiet. Pretējā gadījumā tas var pēkšņi pašuzliesmot.
- Ja ir izšļakstīties benzīns, no tā izdalās benzīna tvaiki. Tādēļ dzinēju nedarbiniet tajā pašā vietā, bet vismaz 3 m attālumā no šīs vietas.
- Izvairieties no ādas saskares ar minerāleļļas produktiem. Neieelpojiet benzīna tvaikus. Veicot uzpildi, vienmēr uzvelciet aizsargcimdus. Regulāri nomainiet un izmazgājiet aizsargapģērbu.
- Raugieties, lai apģērbs nenonāktu saskarē ar benzīnu. Ja benzīns ir nonācis uz apģērba, nekavējoties nomainiet apģērbu.
- Nekad neveiciet degvielas uzpildi, kamēr darbojas dzinējs vai tas ir karsts.

## 4 MONTĀŽA

**⚠ BRĪDINĀJUMS! Nepilnīga montāža ir bīstama!** Pilnībā nesamontētas ierīces darbība var izraisīt smagas traumas.

- Darbiniet ierīci tikai tad, ja tā ir pilnībā samontēta!
- Pirms ierīces ieslēgšanas pārbaudiet, vai visas drošības ierīces un aizsargmehānismi ir uzstādīti un darbojas!

**⚠ BRĪDINĀJUMS! Pastāv traumu risks detaļām negaidīti atdaloties no ierīces.** Eksploatācijas laikā atdalījušās detaļas var izraisīt nopietnas traumas.

- Nostipriniet griešanas instrumentus tā, lai tie eksploatācijas laikā nevarētu atdalīties.

### 4.1 Motora zāles plāvēja montāža

#### 4.1.1 Auklas galvas uzstādīšana (10)

1. Līdzņēmējdisku (10/1) uzstādi uz leņķveida pārvada vadstieņa (10/2).
2. Lai nofiksētu, ievietojiet sešstūrslēgu (10/3) līdzņēmējdiska (10/1) urbumā.
3. Uzskrūvējiet auklas galvu (10/4) uz leņķveida pārvada un kārtīgi to pievelciet.

**Norādījums:** *Kreisā vītne! Lai pieskrūvētu auklas spoli, grieziet to pretēji pulksteņrādītāja kustības virzienam!*

#### 4.1.2 Griezējauklas ievietošana (11)

1. Grieziet grozāmo galvu (11/1) tā, lai bultiņas (11/2, 11/3) būtu vienā līnijā.
2. Iebīdi griezējauklu atverē (11/4) līdz brīdim, kamēr abās auklas galvas pusēs aukla ir vienādā garumā.
3. Iegrieziet griezējauklu aukla galvā: Grieziet grozāmo pogu (11/1) bultiņu virzienā (11/5) līdz brīdim, kad griezējaukla abās pusēs izvirsās apm. 10 cm no auklas galvas.

#### 4.1.3 Griezējdiska montāža (04)

**⚠ BRĪDINĀJUMS! Nopietnu traumu risks!** Ja fiksējošā paplāksne (04/5) ir nolietota, eksploatācijas laikā var atdalīties griezējnazis un izraisīt smagas traumas.

- Obligāti uzstādi ar komplektā esošo šķelttāpu (04/8).
1. Novietojiet motora zāles plāvēju tā, lai griezējgalva būtu vērsta uz augšu.
  2. Līdzņēmējdisku (04/1) uzstādi uz leņķveida pārvada vadstieņa (04/2).

3. Uzlieciet griezējasmēni (04/3) uz līdzņēmējdiska (04/1) tā, lai griezējdiska atvere atastos precīzi uz līdzņēmējdiska vadības kontūru.
4. Uzlieciet atloku (04/4) uz griezējnaža (04/3) tā, lai plakanā puse būtu pavērsta uz griezni.
5. Uzstādi fiksējošo paplāksni (04/5).
6. Uzskrūvējiet fiksējošo uzgriezni (04/6) uz vadstieņa (04/2). Lai to izdarītu, ievietojiet sešstūra atslēgu (04/7) tam paredzētajos urbumos un pievelciet ar aizdedzes sveces atslēgu.

**Norādījums:** *Kreisā vītne!*

7. Fiksējošo uzgriezni (04/6) nostipriniet ar šķelttāpu (04/8).

#### 4.1.4 Drošības aizsarga montāža (12)

1. Novietojiet 2 metāla plāksnītes (12/1) pie aizsargvairoga (12/2).
2. Nostipriniet ar 4 skrūvēm M5x16 (12/3) pie roktura (12/4).
3. Iespiediet āķus (12/5) griešanas sijā, līdz tie nofiksējas.

#### 4.1.5 126/130/140 L (08) cilpveida roktura montāža

1. Aplieciet ap kātu (08/2) gumijas uzmavu (08/1).
2. Uzlieciet uz gumijas uzmavas no virspuses cilpveida rokturi (08/3) un no apakšas stāvokļa roktura stiprinājumu (08/4).
3. Ievietojiet no virspuses seškanšu gremdgalvas skrūvi (08/5) un no apakšas uzgriezni (08/6) un brīvi saskrūvējiet. Atkārtojiet šo darbību ar atlikušajām seškanšu gremdgalvas skrūvēm un uzgriežņiem.
4. Pievelciet visas seškanšu gremdgalvas skrūves.

#### 4.1.6 126/130 B (02, 03) velosipēda tipa roktura montāža

1. Aplieciet ap kātu (02/1) gumijas uzmavu.
2. Ar četrām seškanšu gremdgalvas skrūvēm (02/2) pieskrūvējiet uz gumijas uzmavas (02/1) apakšējo balstskavu (02/3) un roktura stiprinājumu (02/4).
3. Velosipēda tipa rokturis (02/5) jāievieto roktura stiprinājumā (02/4).
4. Ar četrām seškanšu gremdgalvas skrūvēm (02/7) pieskrūvējiet uz roktura stiprinājuma (02/4) pieskrūvējiet augšējo balstskavu (02/6).

5. Velosipēda tipa rokturi noregulējiet tā, lai attālums A būtu mazāks nekā attālums B (03/A, 03/B).

**Norādījums:** *Motora zāles plāvēju ar velosipēda tipa rokturi vienmēr tur ķermeņa labajā pusē. Abi attālumi ir noregulēti pareizi tad, ja griezējgalvas centrs atrodas pret ķermeņa centru.*

#### 4.1.7 140 B (02) velosipēda tipa roktura uzstādīšana

1. Ievietojiet atsperi (02/1) kāta turētājā.
2. Uzstādiet uz atsperes apakšējo balstskavu (02/2).
3. Ievietojiet roktura stieņa (02/3) atzīmēto (rievoto) daļu roktura turētāja apakšējā balstskavā (02/2). Augšējai balstskavai (02/4) jānofiksējas apakšējā balstskavā (02/2).
4. Ar fiksācijas skrūvi (02/5) pieskrūvējiet augšējo balstskavu (02/4) uz apakšējās balstskavas (02/2).

**Norādījums:** *Turētāja nostiprinājumu iespējams individuāli pārbidīt uz kāta.*

5. Cieši pievelciet fiksācijas skrūvi (02/5).

#### 4.1.8 151 B (02, 03) velosipēda tipa roktura uzstādīšana

1. Atskrūvējiet roktura turētāja trīs seškanšu gremdgalvas skrūves un noņemiet roktura turētāja augšējo balstskavu.
2. Velosipēda tipa rokturis jāievieto apakšējā balstskavā.
3. Ar trīs seškanšu gremdgalvas skrūvēm nostipriniet augšējo balstskavu uz apakšējās balstskavas.
4. Velosipēda tipa rokturi noregulējiet tā, lai attālums A būtu mazāks nekā attālums B (03/A, 03/B).

**Norādījums:** *Motora zāles plāvēju ar velosipēda tipa rokturi vienmēr tur ķermeņa labajā pusē. Abi attālumi ir noregulēti pareizi tad, ja griezējgalvas centrs atrodas pret ķermeņa centru.*

#### 4.1.9 126 B/126 L/130 B/130 L/140 B/140 L/151 B (06) plecu siksnas uzlikšana

Skatīt zīmējumu (06).

## 5 EKSPLUATĀCIJAS SĀKŠANA

**F NORĀDĪJUMS** Pārbaudiet, vai ierīcei nav bojājumu, katru dienu, sākot darbu, pēc tam, kad ierīce ir nokritusi, vai pēc cita veida triecieniem. Vajadzības gadījumā nodrošiniet pirms lietošanas remontu.

### 5.1 Benzīna-eļļas maisījuma sagatavošana un iepildīšana

**UZMANĪBU!** **Motora bojājumu risks.** Darbinot motoru tikai ar benzīnu, radīsies tā bojājumi, un rezultātā to nevarēs saremontēt. Šādā situācijā būs zaudētas tiesības iesniegt garantijas prasības ražotājam.

- Darbiniet motoru tikai ar benzīna-eļļas maisījumu ar noteiktu sajaukšanas attiecību.

### Benzīna-eļļas maisījuma sagatavošana

Divtaktu motoram jums būs nepieciešams viss, kas uzskaitīts turpmāk tekstā:

- Neiigi glabāts bezsvina benzīns ar oktānskaitli vismaz 90. Ilgāk par 2 mēnešiem glabāts benzīns var izraisīt apdegumu veidošanos un tas var būt motora darbības problēmu iemesls.
- Augstas kvalitātes sintētiskā eļļa divtaktu motoriem

Sagatavojiet no šīm divām sastāvdaļām benzīna-eļļas maisījumu attiecībā 50:1:

Maisījuma attiecība	Benzīns (litri)	Divtaktu motoreļļa (mililitri)
50 daļas benzīna:	1 l	20 ml
1 daļa divtaktu motoreļļas	3 l	60 ml
	5 l	100 ml

1. Ielejiet benzīnu un divtaktu motoreļļu degvielas maisījuma pagatavošanas pudelē (daudzumu skatiet tabulā atbilstoši degvielas maisījuma pagatavošanas pudeles tilpumam).
2. Aizveriet degvielas pagatavošanas pudeles vāciņu un vairākas reizes trauku kārtīgi sakratiet, lai pilnībā samaisītos benzīnu ar eļļu.

### Benzīna-eļļas maisījuma iepildīšana (14)

1. Novietojiet ierīci uz gludas un stabilas virsmas. Degvielas tvertnes vāciņam (14/1) jābūt vērstam uz augšu.
2. Noslaukiet degvielas tvertnes vāciņu (14/1), degvielas tvertni (14/2) un ierīces blakuseso-

šās detaļas, lai, iepildot benzīna-eļļas maisījumu, degvielas tvertnē neiekļūtu nekādi netīrumi.

- Lēnām atskrūvējiet degvielas tvertnes vāciņu, lai benzīna un benzīna gāzu maisījums varētu pakāpeniski izplūst vidē. Novietojiet vāciņu iekārtu pie degvielas tvertnes.
- Ievietojiet piltuvi (14/3) degvielas uzpildes īscaurulē (14/4).
- Lejiet caur piltuvi iepriekš sagatavoto benzīna-eļļas maisījumu no degvielas maisījuma pagatavošanas pudeles (14/5) degvielas tvertnē, lai degvielas līmenis nebūtu augstāks par īscaurules apakšējo malu.
- Izņemiet piltuvi un ar roku cieši uzskrūvējiet vāciņu.
- Noslaukiet izšakstījušos benzīna-eļļas maisījumu no ierīces un virsmas.

## 6 VADĪBA

### 6.1 Sagatavošana

#### Pirms iedarbināšanas

- Nolieciet motora zāles plāvēju uz zemes vietā, kur nav nekādu šķēršļu. Griešanas aprīkojums nedrīkst pieskarties priekšmetiem, kā arī saskarties ar zemi.

#### Iedarbināšanas laikā

- Lai izvairītos no kāta bojājumiem vai kāta iekšpusē esošās leņķveida piedziņas bojājumiem, nekāpiet uz kāta.
- Nostājieties stabilā pozā un stingri satveriet motora zāles plāvēju aiz korpusa atloka.

#### Gaisa padeves aizbīdņa sviras stāvokļi

	
CHOKE (SŪKŠANA)	RUN (DARBĪBĀ)

#### Aukstā iedarbināšana

Kad motors ir auksts (nav darbināts ilgāk par 5 minūtēm), to iedarbina ar „aukstās iedarbināšanas” paņēmienu.

#### Karstā iedarbināšana

Ja motors vēl ir karsts (neilgi pēc tā apturēšanas), to iedarbina ar „karstās iedarbināšanas” paņēmienu. Gaisa padeves aizbīdņa sviru tādā gadījumā neizmanto.

## 6.2 Motora ieslēgšana/apturēšana (05, 09)

**I NORĀDĪJUMS** Ar funkciju „Ready to Start” ieslēgšanas/izslēgšanas slēdzis vienmēr atrodas pozīcijā IESLĒGTS. Lai apturētu ierīci, pārslēdziet ieslēgšanas/izslēgšanas slēdzi pozīcijā IZSLĒGTS. Pēc slēdža nospiešanas tas automātiski atgriežas pozīcijā IESLĒGTS.

**I NORĀDĪJUMS** Gaisa padeves aizbīdņa sviras automātiska atiestatīšana. Motora tūlītējas iedarbināšanas gadījumā, nospiežot akselelatora sviru, gaisa padeves aizbīdņa svira automātiski atgriežas pozīcijā RUN (DARBĪBĀ).

#### Aukstā iedarbināšana

- Pagrieziet gaisa padeves aizbīdņa sviru (05/4, 09/4) pozīcijā CHOKE (SŪKŠANA).
- Īsi un intensīvi spiediet uzsūknēšanas pogu (05/5, 09/5) aptuveni 7 līdz 10 reizes.
- Motora iedarbināšana:**
  - Ierīci ar vienu roku stingri piespiediet pie zemes.
  - Ar otru roku velciet lēnām un uzmanīgi startera rokturi (05/6, 09/6) līdz sajūtat stingru pretestību un tajā brīdī ātri un strauji paraujiet to uz augšu līdz atkal sajūtat pretestību (aptuveni 1 rokas garums).
  - Neatlaižot rokturi, ļaujiet startera auklai saīties startera mehānismā.
  - Atkārtojiet iepriekš norādītās darbības vairākas reizes, līdz motors uzsāk darboties vai izslēdzas.
  - Pagrieziet gaisa padeves aizbīdņa sviru (05/4, 09/4) pozīcijā RUN (DARBĪBĀ).
  - Ierīci ar vienu roku stingri piespiediet pie zemes.
  - Ar otru roku velciet lēnām un uzmanīgi startera rokturi (05/6, 09/6) līdz sajūtat stingru pretestību un tajā brīdī ātri un strauji paraujiet to uz augšu līdz atkal sajūtat pretestību (aptuveni 1 rokas garums).
  - Neatlaižot rokturi, ļaujiet startera auklai saīties startera mehānismā.
  - Atkārtojiet iepriekš norādītās darbības vairākas reizes, līdz motoru izdodas iedarbināt un tas sāk stabili darboties.
- Ļaujiet motoram dažas minūtes uzsilt.

## Karstā iedarbināšana

Ja motors vēl ir karsts (neilgi pēc tā apturēšanas), to iedarbina ar „karstās iedarbināšanas” paņēmieni. Gaisa padeves aizbīdņa sviru tādā gadījumā neizmanto.

- (Pēc izvēles) pagrieziet padeves aizbīdņa sviru (05/4, 09/4) pozīcijā CHOKE (SŪKŠANA) un tūlīt atkārtoti pagrieziet atpakaļ pozīcijā RUN (DARBĪBĀ). Automātiskā akseleratora pusatvērtā pozīcija ir atvērtā.
  - Ierīci ar vienu roku stingri piespiediet pie zemes.
  - Ar otru roku velciet lēnām un uzmanīgi startera rokturi (05/6, 09/6) līdz sajūtat stingru pretestību un tajā brīdī ātri un strauji paraujiet to uz augšu līdz atkal sajūtat pretestību (aptuveni 1 rokas garums).
  - Neatlaižot rokturi, ļaujiet startera auklai saīties startera mehānismā.
  - Atkārtojiet iepriekš norādītās darbības vairākas reizes, līdz motoru izdodas iedarbināt un tas sāk stabili darboties.

Motors darbojas ar tukšgaitas apgriezieniem.

**Norādījums:** Ja motors darbojas nevienmērīgi, vēlreiz nospiediet akseleratora sviru.

## Motora apturēšana

- Atlaidiet akseleratoru (05/2, 09/3) un ļaujiet motoram darboties tukšgaitā.
- Pārslēdziet ieslēgšanas/izslēgšanas slēdzi (05/1, 09/1) stāvoklī STOP un nogaidiet dažas sekundes.
- Pagaidiet līdz apstājas griešanas aprīkojums.

## 6.3 Griezējauklas pagarināšana ekspluatācijas laikā (13)

Griezējauklu lietošanas laikā dilst un paliek īsāka.

- Darbiniet motoru ar pilnībā atvērtu droseļvārstu.
- Auklas galvu (13/1) vairākas reizes piesitiet pret zālienu (13/a). Šādi no griezējspoles tiek iztīta jauna griezējauklu un uz auklas griezēja (13/2) tiek nogriezti nolietotie auklas gali.

## 7 UZVEDĪBA DARBA LAIKĀ UN DARBA TEHNIKA

- Darba laikā ieņemiet stabilu pozīciju.
- Nekādā gadījumā nestrādājiet, stāvot uz gludas un slidenas slīpas virsmas.
- Strādājot uz nogāzēm, vienmēr stāviet zem griešanas darbinstrumenta.

- Vienmēr, strādājot trimmera un pļaušanas režīmā, labāku darba rezultātu sasniegšanai, darbiniet motoru ar augstākajiem pieļaujamiem apgriezieniem.

## Griezējauklas iestrēgšana

Pļaujot garu zāli vai krūmājus, griezējauklu var iestrēgt.

- Lai izvairītos no auklas iestrēgšanas, ievērojiet turpmāk tekstā sniegtos norādījumus: Garu zāli pļaujiet vairākiem posmiem. Vienmēr sāciet pļaut no augšas un virzieties uz leju.
- Iestrēgšanas gadījumā: Uzreiz apturiet motoru un paceliet ierīci uz augšu, lai nerastos motora bojājumi.

### 7.1 Pļaušana ar trimmeri

- Ierīci lietojiet pietiekamā attālumā no jutīgiem augiem.

### Zemā apļaušana

- Griezējgalvu nedaudz sasveriet uz priekšu, lai griezējauklu nopļautu zāli tuvu pie zemes.
- Vienmēr pļaujiet, virzot plāvēju prom no ķermeņa.

### Pļaušana pie žogiem un pamatiem

- Lēnām un uzmanīgi virziet ierīci tā, lai griezējauklu nepieskartos šķēršļiem.

**NORĀDĪJUMS** Pļaujot ar griezējauklu pa akmens sienām, pamatiem, žogiem un kokiem, daudz ātrāk nodilst griezējauklu.

### Pļaušana ap koku stumbriem

- Lēnām un uzmanīgi virziet ierīci ap koka stumbru tā, lai griezējauklu nepieskartos koka mizai.
- Pļaujiet no kreisās uz labo pusi apkārt stumbriem.
- Pļaujiet zāli ar griezējauklu galiem, griezējgalvu nedaudz sagāžot uz priekšu.

### 7.2 Pļaušana

- Virziet griezējgalvu horizontālā stāvoklī vienmērīgi, ar precīzām kustībām no vienas puses uz otru pusi.
- Vienmēr turiet griezējgalvu paralēli zemes virsmai.
- Garu zāli ir jāpļauj pakāpeniski pa posmiem. Vienmēr sāciet pļaut no augšas un virzieties uz leju.
- Ierīce nopļauj labāk, kad darbojas ar lieliem apgriezieniem. Tāpēc nepārslogojiet ierīci, pļaujot pārāk garu zāli.

- Sagāziet griezējgalvu 30° leņķī, lai pļautu ar griezējgalvas priekšpusi. Lēnām virzieties uz priekšu.
- Neplaujiet ar ierīci tiešā veidā gar cietiem šķēršļiem (piem., sienām), bet gan sāniski. Šādi samazināsiet griezējaukļas patēriņu.

## 8 TEHNISKĀ APKOPE UN TĪRĪŠANA

**⚠ BĪSTAMI! Veicot nepareizi apkopi, pastāv risks dzīvībai.** Ja apkopi veic nekvalificēti darbinieki, kā arī, izmantojot neoriģinālās rezerves daļas, rezultātā var gūt smagas vai pat nāvējošas traumas.

- Nenonemiet drošības ierīces un nepārveidojiet tā, lai tās nedarbotos.
- Izmantojiet tikai atļautās oriģinālās rezerves daļas.
- Nodrošiniet ierīci regulāras un pienācīgas apkopes, lai ierīce būtu labā darba stāvoklī un tīra.

**⚠ ESIET PIESARDZĪGI! Traumu risks.** Asas un rotējošas ierīces daļas var radīt traumas.

- Veicot apkopes, kopšanas un remontdarbus, vienmēr lietojiet aizsargcimdus!

Pareiza apkope un kopšana ir nepieciešama, lai nodrošinātu korektu un drošu ierīces ekspluatāciju. Ievērojiet turpmāk tekstā uzskatītos norādījumus:

- Veiciet apkopes un tīrīšanas darbus tikai tad, ja jums ir vajadzīgās zināšanas un nepieciešamie darba instrumenti.
- Uzgaidiet, līdz motors pilnībā atdziest.
- Aizstājiet nodilušas vai bojātas detaļas tikai ar oriģinālajām ražotāja detaļām.
- Neveiciet nekādus apkopes vai kopšanas darbus, kas nav aprakstīti šajā lietošanas instrukcijā. Lai paveiktu šos darbus, griezieties pilnvarotos servisa centros. Šī nosacījuma neievērošanas gadījumā, tiks zaudētas ražotāja nodrošinātās garantijas tiesības.

Apkopes un kopšanas darbu veikšanas intervālus jūs atradīsiet apkopju plānā (skatīt *Nodaļa 8.5 "Apkopes plāns", lappuse 344*).

Izmantojiet tikai atļautos griezējinstrumentus (skatīt *Nodaļa 2.8 "Atļautie griezējinstrumenti", lappuse 336*)!

### 8.1 Gaisa filtra tīrīšana/nomaiņa (15)

**UZMANĪBU! Motora bojājumu risks.** Darbinot dzinēju bez gaisa filtra, rezultātā var rasties nopietni motora bojājumi!

- Nekādā gadījumā nedarbiniet ierīci bez gaisa filtra.
- Regulāri iztīriet gaisa filtru.
- Nomainiet bojātu gaisa filtru.

#### 1. Gaisa filtra noņemšana:

- Atskrūvējiet gaisa filtra skrūvi (15/1), lai atbrīvotu gaisa filtra korpusa vāciņu (15/2).
- Noņemiet gaisa filtra korpusa vāciņu.
- Izņemiet no turētāja (15/4) filtra elementu (15/3).

#### 2. Iztīriet filtra elementu (15/3):

- Izspiediet filtra elementu un pēc tam izmazgājiet ar ziepēm un ūdeni. Nelietojiet tīrīšanai benzīnu vai citus šķīdinātājus!
- Filtra elementu žāvējiet tik ilgi, līdz tajā vairs nav ūdens. Mitrš gaisa filtrs var apgrūtināt dzinēja iedarbināšanu.

#### 3. Izslaukiet rūpīgi gaisa filtra korpusu ar tīrīšanai piemērotu drānu.

#### 4. Filtra elementa nomaiņa (15/3):

- Filtra elementu ir jānomaina, kad tas vairs nav elastīgs vai no tā sāk atdalīties gabali.

#### 5. Gaisa filtra uzstādīšana:

- Ievietojiet filtra elementu (15/3) turētājā (15/4).
- Uzstādiet un nostipriniet gaisa filtra korpusa vāciņu (15/2).
- Ieskrūvējiet gaisa filtra skrūvi (15/1), lai gaisa filtra korpusa vāciņš būtu stingri nofiksēts.

### 8.2 Degvielas filtra pārbaude/nomaiņa (16)

Filca tipa degvielas filtrs atrodas degvielas tvertnē un tas ir uzstādīts uz iesūkšanas uzgaļa. Ja degvielas filtrs sacietē, aizsērējas vai aizsprostojas, tiek traucēta benzīna padeve motoram. Šajā gadījumā degvielas filtrs ir jānomaina.

Šo darbu ieteicams veikt pilnvarotā servisa centrā.

### 8.3 Aizdedzes sveces apkope (17)

- Aizdedzes sveces izskrūvēšana:
  - Noņemiet aizdedzes sveces vada uzgali (17/1).
  - Izmantojot aizdedzes sveces atslēgu (17/2), izskrūvējiet aizdedzes sveci (17/3).
- Pārbaudiet aizdedzes sveces izskatu:
  - Ja aizdedzes svece ir brūnā krāsā: motors darbojas pareizi un aizdedzes svece ir darba kārtībā. Ja ir nepieciešams: aizdedzes sveci rūpīgi notīriet ar smalku stieņu suku (17/4).
  - Ja aizdedzes svece ir pārklājusies ar netīrumiem, ir eļļaina, ar kvēpiem, apdegumiem vai aizsērējusi: aizdedzes svece ir bojāta. Nomainiet aizdedzes sveci, aizstājot to ar jaunu. Izmantojiet norādītā tipa aizdedzes sveci (skatīt *Nodaļa 13 "Tehniskie dati", lappuse 348*).
  - Ja pēc neilga darba perioda aizdedzes svece atkal ir bojāta, nepieciešams veikt motora un karburatora iestatījumu pārbaudi pilnvarotā servisa centrā.
- Pārbaudiet elektroda atstarpī:
  - Pārbaudiet ar vīles tipa mērtaustu (17/5), vai elektroda atstarpe (17/6) ir 0,6-0,7 mm. Ja atstarpe nav atbilstoša, uzmanīgi piesitot, samaziniet atstarpī vai atliecot, palieliniet atstarpī.

- Ja ir pagājis ekspluatācijas laika intervāls vai aizdedzes svecei ir bojājums, rīkojieties, kā norādīts turpmāk tekstā:
  - Nomainiet aizdedzes sveci, aizstājot to ar jaunu. Izmantojiet norādītā tipa aizdedzes sveci (skatīt *Nodaļa 13 "Tehniskie dati", lappuse 348*).
- Aizdedzes sveces ieskrūvēšana:
  - Pārliedziniet, vai uz aizdedzes sveces ir uzstādīts blīvgredzens (17/7).
  - Ieskrūvējiet aizdedzes sveci ar roku un pieskrūvējiet ar aizdedzes sveces atslēgu (griezies moments 12–15 Nm).
  - Uzlieciet aizdedzes sveces vada uzgali.

### 8.4 Auklas griezēja asināšana (18)

- Atskrūvējiet montāžas skrūves (18/1).
- Iespiediet auklas asmeni (18/2) skrūvspīlēs un uzasiniet, izmantojot vīli. Vīļiet tikai vienā virzienā.
- Auklas asmeni, izmantojot montāžas skrūves, piestipriniet atkal pie aizsarga (18/3). Pieskrūvējiet stingri montāžas skrūves.

### 8.5 Apkopes plāns

Šos darbus var paveikt pats lietotājs. Visi tehniskās apkopes, servisa un remonta darbi ir veicami tikai pilnvarotā servisa centrā.

**I NORĀDĪJUMS** Intensīvas izmantošanas un augstas temperatūras ekspluatācijas apstākļos, tehniskās apkopes intervāli var būt mazāki par tabulā norādītajiem.

Darbība	Vienu reizi ik pēc 5 darba stundām	Pirms katras lietošanas reizes	Reizi nedēļā	Ik pēc 50 darba stundām	Ik pēc 100 darba stundām	pēc nepieciešamības	pirms pļaušanas sezonas, ik gadu	Ik pēc 5 gadiem
<b>Karburators</b>								
Pārbaudīt tukšgaitu		X						
<b>Gaisa filtrs</b>								
iztīriet		X						
nomainiet						X		
<b>Aizdedzes svece</b>								
pārbaudiet elektroda atstarpes, nepieciešamības gadījumā noregulējiet				X				



Darbība	Vienu reizi ik pēc 5 darba stundām	Pirms katras lietošanas reizes	Reizi nedēļā	Ik pēc 50 darba stundām	Ik pēc 100 darba stundām	pēc nepieciešamības	pirms plaušanas sezonas, ik gadu	Ik pēc 5 gadiem
nomainiet					X	X		
<b>Dzesēšanas atvere</b>								
iztīriet			X			X	X	
<b>Klusinātājs</b>								
Vizuālā un stāvokļa pārbaude		X						
<b>Degvielas tvertne</b>								
iztīriet				X			X	
<b>Degvielas filtrs</b>								
nomainiet								X
<b>Vadības elementi</b>								
Ieslēgšanas/izslēgšanas slēdzis, bloķēšanas spiedpoga, akseleratora svira, startera aukla		X						
<b>Visas pieejamās skrūves</b> (izņemot noregulēšanas skrūves)								
pievelciet	X					X	X	
<b>Visa ierīce</b>								
Vizuālā un stāvokļa pārbaude		X						
iztīriet			X			X	X	

## 9 PALĪDZĪBA TRAUCĒJUMU GADĪJUMĀ

**⚠ ESIET PIESARDZĪGI!** Traumu risks. Asas un rotējošas ierīces daļas var radīt traumas.

- Veicot apkopes, kopšanas un remontdarbus, vienmēr lietojiet aizsargcimdus!
- Izslēdziet ierīci!

**ℹ NORĀDĪJUMS** Ja rodas bojājumi, kas nav uzskaitīti šajā tabulā, vai bojājumi, kurus nevarat novērst patstāvīgi, lūdzam sazināties ar mūsu servisa centru.

Problēma	Iemesls	Novēršana
<b>Motoru nevar iedarbināt vai var iedarbināt ar grūtībām.</b>	Motora iedarbināšana tiek veikta nepareizi.	skatīt <i>Nodaļa 6.2 "Motora ieslēgšana/apturēšana", lappuse 341</i>
	Netīra vai bojāta aizdedzes svece, vai nepareiza elektrodu atstarpe.	skatīt <i>Nodaļa 8.3 "Aizdedzes sveces apkope (17)", lappuse 344</i>
	Netīrs gaisa filtrs.	Gaisa filtra tīrīšana/nomainīa (15)
	Nolietots degvielas filtrs.	skatīt <i>Nodaļa 8.2 "Degvielas filtra pārbaude/nomainīa (16)", lappuse 343</i>
	Nepareizi veikta karburatora regulēšana.	Sazinieties ar pilnvarotu servisa centru.
	Gaisa padeves aizbīdņa svira atrodas pozīcijā CHOKE (SŪKŠANA).	Gaisa padeves aizbīdņa sviru pārviet uz pozīciju RUN (DARBĪBĀ).
<b>Motors sāk darboties, taču tā jauda nav pietiekama.</b>	Gaisa padeves aizbīdņa svira atrodas pozīcijā CHOKE (SŪKŠANA).	Gaisa padeves aizbīdņa sviru pārviet uz pozīciju RUN (DARBĪBĀ).
	Netīrs gaisa filtrs.	skatīt <i>Nodaļa 8.1 "Gaisa filtra tīrīšana/nomainīa (15)", lappuse 343</i>
	Nolietots degvielas filtrs.	skatīt <i>Nodaļa 8.2 "Degvielas filtra pārbaude/nomainīa (16)", lappuse 343</i>
	Nepareizi veikta karburatora regulēšana.	Sazinieties ar pilnvarotu servisa centru.
<b>Motors nedarbojas vienmērīgi un, nospiežot akceleratoru, nepalielinās motora apgriezieni.</b>	Netīra vai bojāta aizdedzes svece, vai nepareiza elektrodu atstarpe.	skatīt <i>Nodaļa 8.3 "Aizdedzes sveces apkope (17)", lappuse 344</i>
	Nepareizi veikta karburatora regulēšana.	Sazinieties ar pilnvarotu servisa centru.
<b>Motora izplūdes gāzu ir pārāk daudz un tās ir zilā krāsā.</b>	Pārāk liels eļļas saturs benzīna-eļļas maisījumā.	Pareizas maisīšanas attiecības benzīna-eļļas maisījuma iepildīšana, skatīt <i>Nodaļa 5.1 "Benzīna-eļļas maisījuma sagatavošana un iepildīšana", lappuse 340</i>
	Nepareizi veikta karburatora regulēšana.	Sazinieties ar pilnvarotu servisa centru.

Problēma	Iemesls	Novēršana
<b>Motors sāk netipiski un spēcīgi vibrēt.</b>	Ierīces/motora detaļas ir kļuvušas valjgas un/vai ir bojātas.	<ol style="list-style-type: none"> <li>1. Apturiet motoru.</li> <li>2. Pārbaudiet, vai ierīcei nav bojājumu.</li> <li>3. Aizdedzes sveces pārbaude, skatīt <i>Nodaļa 8.3 "Aizdedzes sveces apkope (17)", lappuse 344</i></li> <li>4. Sazinieties ar pilnvarotu servisa centru.</li> </ol>

## 10 TRANSPORTĒŠANA

### Ierīces transportēšana starp divām darba vietām

1. Izslēdziet dzinēju.
2. Uzstādiet griezējnazim transportēšanai paredzēto aizsargu.
3. Motora zāles plāvēju satveriet aiz motora korpusa un roktura.
4. Uz nākamo darba zonu pārvietojieties uzmanīgi. Nepakļaujiet riskam cilvēkus un dzīvniekus.

### Ierīces vešana transportlīdzeklī

1. Ja iespējams, rīkojieties kā norādīts turpmāk tekstā: Iztukšojiet tvertni, darbinot motoru.
2. Izslēdziet dzinēju.
3. Uzstādiet griezējnazim transportēšanai paredzēto aizsargu.
4. Nodrošiniet, lai vešanas laikā ierīce nevarētu apgāzties, kā arī, lai nevarētu izlīst benzīna-eļļas maisījums:
  - Novietojiet ierīci uz zemes tā, lai degvielas tvertnes vāciņš būtu vērsts uz augšu. Degvielas tvertnei ir jābūt aizvērtai.
  - Ierīce ir jāpiestiprina pie transportlīdzekļa grīdas.

## 11 GLABĀŠANA

Ja ierīci plānojat nelietot ilgāk par 2-3 mēnešiem, lai ierīcei nerastos bojājumi, tai ir jāveic turpmāk tekstā uzskaitītie darbi:

1. Jāiztukšo degvielas tvertne:
  - Darbiniet motoru tik ilgi, līdz tiek izlietota visa degviela. Pēc tam degvielas tvertnē un karburatorā vairs nav benzīna-eļļas maisījuma, līdz ar to nevar veidoties aplikumi.
2. Notīriet ierīci:
  - Visu ierīci un aprīkojuma detaļas noslaukiet ar tīrīšanai piemērotu drānu. Nelietojiet tīrīšanai benzīnu vai citus šķīdinātājus.

- Izīrietiet netīrumus no visām ierīces spraugām (piemēram, motora dzesēšanas spraugām).

### 3. Ieļļojiet cilindru:

- Ļaujiet, lai ierīce pilnībā atdziest.
- Noņemiet aizdedzes sveces vada uzgali un izskrūvējiet aizdedzes sveci (skatīt *Nodaļa 8.3 "Aizdedzes sveces apkope (17)", lappuse 344*)
- Ielejiet pa aizdedzes sveces atveri nedaudz eļļas.
- Lēnām pavelciet startera auklu, lai pārvietotu motora virzuli un izlīdzinātu cilindru eļļu.
- Ieskrūvējiet aizdedzes sveci un uzlieciet aizdedzes sveces vada uzgali.

### 4. Uzstādiet griezējnazim transportēšanai paredzēto aizsargu.

### 5. Glabājiet ierīci pēc iespējas sausākā vietā.



**ESIET PIESARDZĪGI! Traumu risks.** Ja ierīce glabāšanas laikā ir pieejama bērniem un nepiederošām personām, iespējama traumu gūšana.

- Glabājiet ierīci vietā, kas nav pieejama bērniem un nepiederošām personām.

## 12 UTILIZĀCIJA



- Benzīnu un motoreļļu aizliegts izmest sadzīves atkritumos vai izliet kanalizācijā, tos ir jānodod atsevišķā atkritumu savākšanas vai likvidēšanas vietā!

- Pirms ierīces utilizācijas iztukšojiet degvielas tvertni un motoreļļas tvertni!
- Ierīce, tās iepakojums un piederumi ir izgatavoti no otreiz pārstrādājamiem izejmateriāliem un tādēļ ir atbilstoši jāutilizē.

## 13 TEHNISKIE DATI

	126 B	126 L	130 B	130 L	140 B	140 L	151 B
Detajas numurs	127610	127611	127612	127613	127614	127615	127616
Neuzpildītas ierīces svars	5,2 kg	4,9 kg	6,0 kg	5,5 kg	7,7 kg	7,2 kg	8,5 kg
Motora tips	Divtaktu motors ar gaisa dziesi, viencilindra	Divtaktu motors ar gaisa dziesi, viencilindra	Divtaktu motors ar gaisa dziesi, viencilindra	Divtaktu motors ar gaisa dziesi, viencilindra	Divtaktu motors ar gaisa dziesi, viencilindra	Divtaktu motors ar gaisa dziesi, viencilindra	Divtaktu motors ar gaisa dziesi, viencilindra
■ Darba tilpums	25,4 cm <sup>3</sup>	25,4 cm <sup>3</sup>	29,5 cm <sup>3</sup>	29,5 cm <sup>3</sup>	29,5 cm <sup>3</sup>	29,5 cm <sup>3</sup>	50,8 cm <sup>3</sup>
■ Maksimālā dziņnēja jauda	0,8 kW / 8000 min <sup>-1</sup>	0,8 kW / 8000 min <sup>-1</sup>	0,9 kW / 9500 min <sup>-1</sup>	0,9 kW / 9500 min <sup>-1</sup>	1,5 kW / 8500 min <sup>-1</sup>	1,5 kW / 8500 min <sup>-1</sup>	1,9 kW / 8500 min <sup>-1</sup>
■ Maksimālie apgrīzieni	12000 min <sup>-1</sup>	12000 min <sup>-1</sup>	12000 min <sup>-1</sup>	12000 min <sup>-1</sup>	11000 min <sup>-1</sup>	11000 min <sup>-1</sup>	11000 min <sup>-1</sup>
■ Griešanās ātrums tukšgaitā	3200 (±200) min <sup>-1</sup>	3200 (±200) min <sup>-1</sup>	3200 (±200) min <sup>-1</sup>	3200 (±200) min <sup>-1</sup>	2800 (±280) min <sup>-1</sup>	2800 (±280) min <sup>-1</sup>	2800 (±280) min <sup>-1</sup>
■ Aizdedzes svece	L8RTC/BP-MR7A/BP-MR6A/RCJ6Y	L8RTC/BP-MR7A/BP-MR6A/RCJ6Y	L8RTC/BP-MR7A/BP-MR6A/RCJ6Y	L8RTC/BP-MR7A/BP-MR6A/RCJ6Y	L8RTC/BP-MR7A/BP-MR6A/RCJ6Y	L8RTC/BP-MR7A/BP-MR6A/RCJ6Y	L8RTC/BP-MR7A/BP-MR6A/RCJ6Y
■ Aizdedze	elektroniska	elektroniska	elektroniska	elektroniska	elektroniska	elektroniska	elektroniska
■ Sajūgs	Centrbēdzes sajūgs	Centrbēdzes sajūgs	Centrbēdzes sajūgs	Centrbēdzes sajūgs	Centrbēdzes sajūgs	Centrbēdzes sajūgs	Centrbēdzes sajūgs
■ Tvertnes tilpums (benzīns)	0,65 l	0,65 l	0,65 l	0,65 l	0,78 l	0,78 l	0,78 l
■ Benzīns	bezsvina, ar oktānskaitli vismaz 90	bezsvina, ar oktānskaitli vismaz 90	bezsvina, ar oktānskaitli vismaz 90	bezsvina, ar oktānskaitli vismaz 90	bezsvina, ar oktānskaitli vismaz 90	bezsvina, ar oktānskaitli vismaz 90	bezsvina, ar oktānskaitli vismaz 90
■ Eļļa	sintētiskā, divtaktu motoru	sintētiskā, divtaktu motoru	sintētiskā, divtaktu motoru	sintētiskā, divtaktu motoru	sintētiskā, divtaktu motoru	sintētiskā, divtaktu motoru	sintētiskā, divtaktu motoru
■ Degvielas maisījuma attiecība (benzīns:divtaktu motoreļļa)	50:1	50:1	50:1	50:1	50:1	50:1	50:1
Rokturis	Velosipēda tipa rokturis	Cilpveida rokturis	Velosipēda tipa rokturis	Cilpveida rokturis	Velosipēda tipa rokturis	Cilpveida rokturis	Velosipēda tipa rokturis
Auklas spoles pļaušanas platums (diametrs)	415 mm	415 mm	415 mm	415 mm	415 mm	415 mm	415 mm
Griezējauklu diametrs	2,5 mm	2,5 mm	2,5 mm	2,5 mm	2,5 mm	2,5 mm	2,5 mm

	126 B	126 L	130 B	130 L	140 B	140 L	151 B
Zāģa ripas diametrs	255 mm	255 mm	255 mm	255 mm	255 mm	255 mm	255 mm
Instrumenta griešanās ātrums	maks. 9000 (±500) min <sup>-1</sup>	maks. 9000 (±500) min <sup>-1</sup>	maks. 9000 (±500) min <sup>-1</sup>	maks. 9000 (±500) min <sup>-1</sup>	maks. 8000 (±500) min <sup>-1</sup>	maks. 8000 (±500) min <sup>-1</sup>	maks. 8000 (±500) min <sup>-1</sup>
Izmērītais skaņas spiediena līmenis L <sub>pA</sub> (saskaņā ar EN ISO 22868)							
Nazis	92,9 dB(A)	92,9 dB(A)	96,6 dB(A)	96,6 dB(A)	94,3 dB(A)	94,3 dB(A)	95,8 dB(A)
Auklas galva	92,6 dB(A)	92,6 dB(A)	93,5 dB(A)	93,5 dB(A)	98,0 dB(A)	98,0 dB(A)	97,6 dB(A)
Mērījumu neprecizitāte	K = 3,0 dB(A)	K = 3,0 dB(A)	K = 3,0 dB(A)	K = 3,0 dB(A)	K = 3,0 dB(A)	K = 3,0 dB(A)	K = 3,0 dB(A)
Izmērītais trokšņa līmenis L <sub>wA</sub> (saskaņā ar EN ISO 22868)							
Nazis	107,1 dB(A)	107,1 dB(A)	107,8 dB(A)	107,8 dB(A)	109,1 dB(A)	109,1 dB(A)	111,7 dB(A)
Auklas galva	106,5 dB(A)	106,5 dB(A)	108,0 dB(A)	108,0 dB(A)	111,8 dB(A)	111,8 dB(A)	113,9 dB(A)
Mērījumu neprecizitāte	K = 3,0 dB(A)	K = 3,0 dB(A)	K = 3,0 dB(A)	K = 3,0 dB(A)	K = 3,0 dB(A)	K = 3,0 dB(A)	K = 3,0 dB(A)
Garantētais trokšņa līmenis	108,0 dB(A)	108,0 dB(A)	109,0 dB(A)	109,0 dB(A)	113,0 dB(A)	113,0 dB(A)	115,0 dB(A)
Izmērītais vibrācijlīmenis pie roktura (saskaņā ar EN ISO 22867)							
Nazis	9,1 m/s <sup>2</sup>	10,3 m/s <sup>2</sup>	4,42 m/s <sup>2</sup>	6,69 m/s <sup>2</sup>	5,8 m/s <sup>2</sup>	10,28 m/s <sup>2</sup>	7,82 m/s <sup>2</sup>
Auklas galva	6,21 m/s <sup>2</sup>	8,34 m/s <sup>2</sup>	4,66 m/s <sup>2</sup>	5,0 m/s <sup>2</sup>	4,44 m/s <sup>2</sup>	7,96 m/s <sup>2</sup>	7,1 m/s <sup>2</sup>
Mērījumu neprecizitāte	K = 1,5 m/s <sup>2</sup>	K = 1,5 m/s <sup>2</sup>	K = 1,5 m/s <sup>2</sup>	K = 1,5 m/s <sup>2</sup>	K = 1,5 m/s <sup>2</sup>	K = 1,5 m/s <sup>2</sup>	K = 1,5 m/s <sup>2</sup>

## 14 PAPILDU INFORMĀCIJA PAR CO<sub>2</sub> VĒRTĪBĀM

Saskaņā ar Regulas (ES) 2016/1628 43. panta 4. punktu ES tipa apstiprinājuma procesa laikā mūsu pienākums ir norādīt noteikto CO<sub>2</sub> vērtību.

Honda motoru ar ES tipa apstiprinājumu CO<sub>2</sub> vērtības ir publicētas vietnē

<https://www.al-ko.com/shop/media/al-ko-engines/co2.pdf>.

Šis CO<sub>2</sub> mērījums ir motoru tipu vai motoru klāstu simbolizējoša (pamata) motora pārbaudes rezul-

tāts fiksētā pārbaudes ciklā laboratorijas apstākļos, un tas nesniedz precīzu vai viennozīmīgu garantiju par noteikta motora jaudu.

## 15 KLIENTU APKALPOŠANAS DIENESTS/SERVISS

Jautājumu gadījumā par garantiju, remontu vai rezerves daļām sazinieties ar tuvāko AL-KO servisa centru. Informāciju par tiem meklējiet šādā vietnē:

[www.al-ko.com/service-contacts](http://www.al-ko.com/service-contacts)

## 16 GARANTIJA

Iespējamos materiāla vai ražošanas brāķus iekārtā mēs novērsīsim atbilstoši likumā noteiktajam noilguma termiņam attiecībā uz garantijas prasībām, paturot tiesības izvēlēties remontu vai jaunas preces piegādi. Noilguma termiņš tiek noteikts, vadoties pēc tās valsts spēkā esošās likumdošanas, kurā ierīce tika nopirkta.

Mūsu garantijas pakalpojumi ir spēkā tikai tad, ja:

- ievērojot šo lietošanas instrukciju
- ierīce tiek izmantota atbilstoši mērķim
- tiek izmantotas oriģinālās rezerves daļas

Garantija zaudē savu spēku, ja:

- tiek veikti patstāvīgi remontēšanas mēģinājumi
- tiek veikta patvaļīga pārbūve
- ierīce netiek lietota atbilstoši paredzētajam mērķim

Garantija neattiecas uz:

- krāsas bojājumiem, kas radušies normāla nolietojuma rezultātā
- dilstošajām detaļām, kas rezerves daļu kartē ir atzīmētas ar rāmīti
- lekšdedzes motoriem (uz tiem attiecas attiecīgo motoru ražotāju garantijas noteikumi)

Garantijas periods sākas no ierīces pirmreizējās pārdošanas pirmās dienas. Noteicošais ir datums uz pirkuma čeka. Lūdzam jūs ar šo garantijas deklarāciju un pirkuma čeku doties pie sava tirdzniecības pārstāvja vai uz tuvāko oficiālo klientu apkalpošanas centru. Šī deklarācija neskar pircēja likumā noteiktās garantijas prasības pret pārdevēju.

## ПРЕВОД НА ОРИГИНАЛНОТО РЪКОВОДСТВО ЗА ЕКСПЛОАТАЦИЯ

### Съдържание

1	Относно инструкцията за експлоатация.....	352	4.1.8	Монтиране на дръжка “Bike” 151 B (02, 03) .....	358
1.1	Символи на началната страница ....	352	4.1.9	Поставяне на ремъка за носене 126 B/126 L/130 B/130 L/140 B/140 L/151 B (06).....	359
1.2	Разяснения на условните обозначения и сигналните думи .....	352	5	Пускане в експлоатация.....	359
2	Описание на продукта .....	352	5.1	Създаване на смес от бензин и масло и пълнене .....	359
2.1	Използване по предназначение .....	352	6	Управление .....	359
2.2	Възможна предвидима неправилна употреба.....	352	6.1	Подготовка.....	359
2.3	Остатъчни рискове .....	352	6.2	Стартиране/спиране на мотора (05, 09) .....	360
2.4	Защитни и предпазни устройства ...	353	6.3	Удължаване на кордата по време на работа (13).....	361
2.5	Символи по уреда .....	353	7	Работно поведение и работна техника..	361
2.6	Окомплектовка на доставката .....	353	7.1	Рязане на трева .....	361
2.7	Преглед на продукта (01, 07).....	354	7.2	Косене .....	361
2.8	Допустими режещи инструменти ....	354	8	Поддръжка и почистване .....	361
3	Указания за безопасност .....	355	8.1	Почистване/смяна на въздушен филтър (15) .....	362
3.1	Оператор.....	355	8.2	Проверка/смяна на горивен филтър (16) .....	362
3.2	Лична предпазна екипировка .....	355	8.3	Обслужване на запалителната свещ (17).....	362
3.3	Сигурност на работното място .....	355	8.4	Заточване на ножа за кордата (18) ..	363
3.4	Безопасност на уреда .....	355	8.5	График за поддръжка .....	363
3.5	Безопасност на хора, животни и вещи .....	356	9	Помощ при неизправности .....	364
3.6	Вибрационно натоварване .....	356	10	Транспортиране.....	366
3.7	Работа с бензин и масло .....	357	11	Складиране .....	366
4	Монтаж.....	357	12	Изхвърляне .....	366
4.1	Монтаж на моторната коса .....	357	13	Технически данни .....	367
4.1.1	Монтиране на режещата глава (10) .....	357	14	Допълнителна информация за стойностите на CO2.....	368
4.1.2	Смяна на режеща корда (11) ....	357	15	Поддръжка / Сервиз .....	368
4.1.3	Монтаж на ножа (04).....	358	16	Гаранция .....	369
4.1.4	Монтаж на предпазния щит (12) .....	358			
4.1.5	Монтиране на “Loop” дръжка 126/130/140 L (08) .....	358			
4.1.6	Монтиране на “Bike” дръжка 126/130 B (02, 03).....	358			
4.1.7	Монтиране на “Bike” дръжка 140 B (02).....	358			

## 1 ОТНОСНО ИНСТРУКЦИЯТА ЗА ЕКСПЛОАТАЦИЯ

- Немската версия е оригиналната инструкция за експлоатация. Всички останали версии са преводи на оригиналната инструкция за експлоатация.
- Съхранявайте винаги тази инструкция за експлоатация по начин, по който да можете да я четете, когато се нуждаете от информация за този уред.
- Предавайте уреда на други лица само заедно с тази инструкция.
- Прочетете и съблюдавайте инструкциите за безопасност и предупредителните съвети в тази инструкция за експлоатация.

### 1.1 Символи на началната страница

Символ	Значение
	Непременно прочетете внимателно тази инструкция за експлоатация преди пускането в експлоатация. Това е предпоставката за безопасна работа и безпроблемно боравене с уреда.
	Ръководство за експлоатация
	Не работете с бензиновия уред близо до открит пламък или източници на топлина.

### 1.2 Разяснения на условните обозначения и сигналните думи

**⚠ ОПАСНОСТ!** Обозначава непосредствено опасна ситуация, която - ако не бъде избегната - може да има като последствие смърт или тежко нараняване.

**⚠ ПРЕДУПРЕЖДЕНИЕ!** Обозначава потенциална опасна ситуация, която - ако не бъде избегната - би могла да доведе до смърт или тежко нараняване.

**⚠ ВНИМАНИЕ!** Обозначава потенциално опасна ситуация, която - ако не бъде избегната - може да има като следствие леко или умерено нараняване.

**ВНИМАНИЕ!** Обозначава ситуация, която - ако не се избегне - може да предизвика материални щети.

**ℹ УКАЗАНИЕ** Специални указания за по-добро разбиране и боравене.

## 2 ОПИСАНИЕ НА ПРОДУКТА

### 2.1 Използване по предназначение

Моторната коса е предназначена за косене на мека трева и подобна растителност. При това моторната коса трябва да се води успоредно със земята.

Моторната коса е налична в два варианта, спазвайте стъпките на инструкциите, които са подходящи за вашия уред:

- 126 B, 130 B, 140 B, 151 B: Моторна коса с дръжка „Bike“
- 126 L, 130 L, 140 L: Моторна коса с дръжка „Loop“

С уреда трябва да се работи, само когато е напълно сглобен.

Този уред е предназначен само за частна употреба. Всяка друга употреба както и непозволени реконструкции или внасяне на допълнителни елементи се счита за употреба не по предназначение, и води като последствие до отпадането на гаранцията, както и загубата на съответствието (обозначението CE) и отказа от отговорност на производителя за щети, причинени на потребителя или на трета страна.

### 2.2 Възможна предвидима неправилна употреба

- Не режете храсти, живи плетове, дървета или цветя.
- Не повдигайте уреда от земята, докато работи.
- Не използвайте никакви други, освен оригиналните режещи инструменти на производителя (виж глава 2.8 "Zugelassene Schneidwerkzeuge", страница 354).

### 2.3 Остатъчни рискове

Дори когато оборудването се използва правилно, винаги има определен остатъчен риск, който не може да бъде изключен. Следните потенциални опасности могат да възникнат от



типа и дизайна на уреда, в зависимост от положението:

- Изхвърлянето на окосена трева, пръст и малки камъни
- Изхвърляне на изрязани части от кордата
- Вдишване на частици от окосена трева, ако не се носи респираторна защита.
- Увреждане на слуха, ако не се носи защита за слуха.
- Порезни наранявания при посягане във въртящата се режеща корда или въртящия се режещ нож

## 2.4 Защитни и предпазни устройства

**⚠ ПРЕДУПРЕЖДЕНИЕ!** Опасност от нараняване. Дефектните и изключени устройства за безопасност и защита могат да доведат до сериозни наранявания.

- Ремонтирайте дефектните предпазни и защитни устройства.
- Никога не премахвайте защитните и предпазните устройства.

### Аварийен стоп

При спешен случай изключете мотора с преключвателя за включване/изключване.



### Предпазен щит

Предпазният щит защитава оператора от контакт с въртящата се корда и изхвърлени обекти.

### Дръжката "Loor" с уплътнителна вложка

Дръжката "Loor" гарантира, че краката на оператора няма да се доближат до въртящата се режеща корда.

## 2.5 Символи по уреда

Символ	Значение
	Особено внимание при работа!
	Преди въвеждането в експлоатация прочетете ръководството за работа!
	Носете защитна каска, антифони и защита за очите!

Символ	Значение
	Носете здрави обувки!
	Носете защитни ръкавици!
	Опасност от изхвърляни предмети!
	Разстоянието между уреда и страничните лица трябва да е минимум 15 m около потребителя.
	Опасност от движение по инерция.
	В никакъв случай не използвайте моторната коса с циркулярен диск!
	Гореща повърхност. Не докосвайте!
	Опасност от пожар! Особено внимание при работа с бензин!

## 2.6 Окомплектовка на доставката

Към обхвата на доставката принадлежат посочените тук позиции. Проверете, дали всички позиции са включени:

- Шестостенен ключ
- Ключ за запалителната свещ
- Шплинт (04/8)
- Винтове с вътрешен шестостен
- Нож с 3 зъба
- Глава с корда Fast and Easy, вкл. кордова глава
- Бутилка за смесване на гориво
- Ремък за носене

## 2.7 Преглед на продукта (01, 07)

## 126 B, 130 B, 140 B, 151 B (01)

№	Компонент
1	Глава с корда
2	Ъглов редуктор
3	Предпазен щит с нож за кордата
4	Дръжка „Vike“
5	Тяло
6	Комбинирана дръжка с:
7	■ Превключвател за включване/изключване за мотора (СТАРТ/СТОП)
8	■ Блокиращ бутон
9	■ Лост за газта
10	Блок на мотора с:
11	■ Корпус на въздушен филтър
12	■ Винт на въздушен филтър
13	■ Горивен резервоар
14	■ Капачка на резервоара за гориво
15	■ Ръкохватка на стартера
16	■ Капак на запалителна свещ
17	■ Лост за смукач
18	■ Помпа за подкачване на горивото

## 126 L, 130 L, 140 L (07)

№	Компонент
1	Глава с корда
2	Ъглов редуктор
3	Предпазен щит с нож за кордата
4	Тяло
5	Дръжка „Loop“
6	Комбинирана дръжка с:
7	■ Превключвател за включване/изключване за мотора (СТАРТ/СТОП)
8	■ Блокиращ бутон
9	■ Лост за газта

№	Компонент
10	Блок на мотора с:
11	■ Корпус на въздушен филтър
12	■ Винт на въздушен филтър
13	■ Помпа за подкачване на горивото
14	■ Горивен резервоар
15	■ Капачка на резервоара за гориво
16	■ Лост за смукач
17	■ Ръкохватка на стартера
18	■ Капак на запалителна свещ

## 2.8 Допустими режещи инструменти

Трябва да се използват само посочените тук оригинални режещи инструменти на производителя:

- Глава с корда Fast and Easy полупрофесионална 115 mm: Артикулен №127619
- Глава с корда Fast and Easy професионална 130 mm: Артикулен №127620
- Режещ нож с 3 зъба: Артикулен №112906

**⚠ ОПАСНОСТ! Опасност за живота от режещи инструменти!** Недопустими режещи инструменти (напр. метални режещи инструменти от няколко части със завъртащи се вериги и шарнирни ножове), както и повредени режещи инструменти (напр. пукнатини, отчупвания) могат да доведат до най-тежки наранявания и дори до смърт.

- Използвайте само одобрените оригинални режещи инструменти на производителя.
- Сменяйте повредените режещи инструменти незабавно.

Употребата на недопустими режещи инструменти не отговаря на употребата по предназначение (виж глава 2.1 "Bestimmungsgemäße Verwendung", страница 352)!

### 3 УКАЗАНИЯ ЗА БЕЗОПАСНОСТ

**⚠ ВНИМАНИЕ!** Опасност от щета на слуха. Уредът е прекалено шумен по време на работа. Това може да стане причина на увреждане на слуха при оператора и при намиращите се наблизо хора и животни.

- Работете само със защита на слуха.
- Поддържайте безопасно разстояние до хора и животни или изключете уреда, когато се приближавате до хора или животни.

**i УКАЗАНИЕ** Непременно се запознайте с управлението на уреда. Научете особено как уредът може да бъде спряна незабавно.

#### 3.1 Оператор

- Младежи под 16 години или лица, които не са запознати с ръководството за употреба, не трябва да използват уреда. Спазвайте евентуалните специфични национални изисквания за безопасност за минималната възраст на потребителя.
- Когато работите за първи път с подобен уред: Нека продавачът или друг специалист ви разясни работата с уреда. Или посетете курс за обучение.
- Който работи с този уред, трябва да бъде отпочинал, здрав и в добро физическо състояние. Лицата, които поради здравословни причини не бива да се напрягат и натоварват, трябва да се осведомят при лекаря си дали за тях е възможно да работят с този уред.
- Не използвайте уреда под въздействието на алкохол, наркотични вещества или лекарства.

#### 3.2 Лична предпазна екипировка

- За да избегнете наранявания по главата и крайниците, както и увреждания на слуха, трябва да се носи облекло и предпазна екипировка според изискванията.
- Облеклото трябва да е целесъобразно (плътнo прилепнало) и не бива да пречи на движенията.
- Личните предпазна екипировка се състои от:
  - Защита на ушите (напр. тапи за уши), особено при дневно работно време над 2,5 часа
  - Защитни очила

- Устойчиви работни ръкавици, поглъщащи вибрации и абсорбиращи удари
- предпазни обувки с подметка с грайфер и стоманено бомбе

#### 3.3 Сигурност на работното място

- Работете с уреда само на открито и никога в затворени помещения.
- Работете само на дневна светлина или при много добро изкуствено осветление.
- Преди работа отстранете опасните продукти и предмети от работната зона, напр. клони, парчета от стъкло или метал, камъни.
- Внимавайте относно вашата стабилност в изправено положение. Избягвайте мокра, хлъзгава земя.
- При работа се движете внимателно и бавно. Не тичайте. Внимавайте за препятствия.

#### 3.4 Безопасност на уреда

- Използвайте уреда само при следните обстоятелства:
  - Уредът не е замърсен, особено с бензин и масло.
  - Не се откриват никакви повреди по уреда, особено предпазната решетка.
  - Всички работни елементи функционират.
  - Всички предвидени за съответния режим на работа принадлежности са монтирани на уреда.
- Не претоварвайте уреда. Той е предназначен за леки дейности за частна употреба. Претоварванията водят до повреди на уреда.
- Не блокирайте решетките за всмукване и вентилация по време на работа, за да избегнете прегряване на мотора.
- Изключете уреда незабавно, когато моторът започне да вибрира необичайно и силно. В този случай има повреда на уреда.
- Не използвайте уреда с износени или дефектни части. Винаги заменяйте дефектните части с оригинални резервни части от производителя. Ако уредът бива употребяван с износени или дефектни части, не могат да се предявяват валидни гаранционни искове към производителя.

### 3.5 Безопасност на хора, животни и вещи

- Използвайте уреда само за работите, за които е предназначен. Употребата не по предназначение може да доведе до наранявания, както и до повреда на имуществото.
- Включвайте уреда, само когато в работната зона не се намират хора или животни.
- Поддържайте безопасно разстояние до хора и животни или изключете уреда, когато се приближавате до хора или животни.
- Никога не насочвайте струята отработени газове срещу хора и животни, както и срещу запалими продукти и предмети.
- Никога не докосвайте решетката за всмукване и вентилация, когато моторът работи. Може да възникне повреда от въртящите се части на уреда.
- Винаги изключвайте уреда, когато нямате нужда от него, например, когато сменяте работното място, по време на ремонт и поддръжка, при пълненето на сместа бензин / масло.
- В случай на злополука незабавно изключете уреда, за да предотвратите по-нататъшни наранявания и материални щети.
- Не използвайте уреда с износени или дефектни части. Износените или дефектните части могат да причинят сериозни наранявания.
- Съхранявайте уреда далеч от достъпа на деца.

### 3.6 Вибрационно натоварване

- Опасност от вибрации  
Действителната стойност на емисиите на вибрации по време на използването на уреда може да се отклони от посочената от производителя стойност. Следете следните фактори на въздействие преди или по време на употреба:
  - Използва ли се уредът по предназначение?
  - Реже ли се респ. обработва ли се материалът по правилния начин?
  - Намира ли се уредът в изправно състояние за употреба?
  - Режещият инструмент правилно ли е заточен респ. поставен ли е правилният режещ инструмент?
- Монтирани ли са дръжките и евент. опционалните вибрационни дръжки и те свързани ли са стабилно с уреда?
- Експлоатирате уреда само с необходимите за съответната работа обороти на двигателя с вътрешно горене. Избягвайте максималните обороти, за да намалите шума и вибрациите.
- Поради неправилната употреба и поддръжка могат да се повишат шума и вибрациите на уреда. Това води до вреди за здравето. В този случай изключете уреда незабавно и го предайте за ремонт на оторизиран сервиз.
- Степента на натоварване от вибрация зависи от работата, която трябва да се извърши или от употребата на уреда. Претенете я и направете съответните паузи по време на работа. По този начин се намалява значително вибрационното натоварване по време на цялото работно време.
- Продължителната употреба на уреда излага потребителя на вибрации и може да причини проблеми в кръвообращението ("бели пръсти"). За да намалите този риск, носете ръкавици и поддържайте ръцете си топли. Ако бъде разпознат симптом на "белите пръсти", незабавно потърсете лекарска помощ. Към тези симптоми принадлежат: загуба на чувствителност, изтръпване, сърбеж, болка, загуба на сила, промяна в цвета или състоянието на кожата. Обикновено тези симптоми засягат пръстите, ръцете или пулса. При ниски температури (ок. под 10 °C) рискът нараства.
- Правете по-дълги почивки по време на работния ден, за да се възстановите от шума и вибрациите. Планирайте работата си така, че използването на оборудване, което генерира силни вибрации, да се разпределя в продължение на няколко дни.
- Ако усетите дискомфорт или промяна в цвета на кожата на ръцете си, докато използвате уреда, спрете работа незабавно. Правете достатъчни паузи по време на работа. Без достатъчно паузи по време на работа може да възникне синдром на вибрация ръка-рамо.
- Намалете риска от излагане на вибрации. Поддържайте уреда в съответствие с инструкциите в ръководството за експлоатация.

- Ако уредът се използва често, свържете се с дистрибутора си, за да закупите анти вибрационни принадлежности (напр. дръжки).
- В работен план определете как вибрационното натоварване може да бъде ограничено.

### 3.7 Работа с бензин и масло

- Опасност от експлозия и пожар: Създава се експлозивна атмосфера от изтичане на смес бензин-въздух. Възпламеняване, експлозия и пожар могат да доведат до сериозни наранявания и дори смърт, ако горивото се манипулира неправилно. Вземете под внимание следното:
  - Не пушете, когато работите с бензин.
  - Дръжте бензина само на открито и никога в затворени помещения.
  - Непременно спазвайте посочените тук правила за работа.
- Транспортирайте и съхранявайте бензин и масла само в одобрени за целта контейнери. Уверете се, че децата нямат достъп до складираните бензин и масло.
- За да избегнете замърсяване на почвата (опазване на околната среда), уверете се, че по време на зареждането в земята не проникват бензин или масло. Използвайте фуния за зареждане с гориво.
- Не стартирайте никога уреда в затворени помещения. Върху пода може да се стигне до натрупване на бензинови пари, което да доведе до възпламеняване или експлозия.
- Избърсвайте незабавно разлятото гориво от уреда и от земята. Оставете кърпите, с които сте избърсали бензина, да изсъхнат на добре проветрено място, преди да ги изхвърлите. В противен случай може да се стигне до внезапно samozапалване.
- Ако сте разсипали бензин, се образуват бензинови пари. Поради това не стартирайте двигателя на същото място, а най-малко на 3 m разстояние.
- Избягвайте контакт на кожата с минерални продукти. Не вдишвайте бензиновите пари. При зареждане носете винаги предпазни ръкавици. Сменяйте и почиствайте защитното облекло редовно.
- Внимавайте облеклото ви да не влиза в контакт с кожата. Ако върху облеклото ви

попадне бензин, сменете дрехите незабавно.

- Никога не зареждайте уреда с работещ или горещ двигател.

## 4 МОНТАЖ

**⚠ ПРЕДУПРЕЖДЕНИЕ!** **Опасности поради непълен монтаж!** Работата с непълноглобен уред може да доведе до сериозни наранявания.

- Работете с машината само когато е напълно монтирана!
- Преди да включите, проверете всички предпазни и защитни устройства, за да се уверите, че те са налични и функционални!

**⚠ ПРЕДУПРЕЖДЕНИЕ!** **Опасност от нараняване от освобождаващи се части на уреда.** Освобождаващите се по време на работа части на уреда могат да доведат до тежки наранявания.

- Фиксиращите режещите инструменти така, че да не могат да се освободят по време на работа.

### 4.1 Монтаж на моторната коса

#### 4.1.1 Монтиране на режещата глава (10)

1. Поставете водещия диск (10/1) върху дорника (10/2) на ъгловата предавка.
2. За да заключите, поставете шестоъгълния ключ (10/3) в отвора на водещия диск (10/1).
3. Завинтете режещата глава (10/4) върху ъгловата предавка и я затегнете.

**Указание:** *Лява резба! Затегнете кордовата глава по посока, обратна на часовниковата стрелка!*

#### 4.1.2 Смяна на режеща корда (11)

1. Завъртете въртящото се копче (11/1) така, че стрелките (11/2, 11/3) да са в една линия.
2. Вкарайте режещата корда в отвора (11/4), докато стане еднакво дълга от двете страни на главата с корда.
3. Завийте режещата корда в главата с корда: Завъртете въртящото се копче (11/1) според стрелките (11/5), докато режещата корда се покаже на около 10 cm от главата с корда от двете страни.

#### 4.1.3 Монтаж на ножа (04)

**⚠ ПРЕДУПРЕЖДЕНИЕ!** Опасност от тежки наранявания! Износената ветрилообразна шайба (04/5) може да разхлаби ножа по време на работа и да причини сериозни наранявания.

- Непременно монтирайте предоставения шплинт (04/8).
1. Поставете моторната коса така, че режещата глава да сочи нагоре.
  2. Поставете водещия диск (04/1) върху дорника (04/2) на ъгловия редуктор.
  3. Поставете ножа (04/3) върху водещия диск (04/1) така, че отворът на ножа да лежи точно върху направляващия кръг на водещия диск.
  4. Поставете фланеца (04/4) върху ножа (04/3) така, че плоската страна да сочи към режещия нож.
  5. Поставете ветрилообразната шайба (04/5).
  6. Затегнете фиксиращата гайка (04/6) върху дорника (04/2). За тази цел поставете шестостенния ключ (04/7) в предвидените за това отвори и затегнете ключа за запалителната свещ.  
**Указание:** *Лява резба!*
  7. Осигурете фиксиращата гайка (04/6) с шплинта (04/8).

#### 4.1.4 Монтаж на предпазния щит (12)

1. Поставете 2-те метални пластинки (12/1) под предпазния щит (12/2).
2. Фиксирайте с 4 винта M5x16 (12/3) към напречната рамка (12/4).
3. Натиснете палците (12/5) в режещата лайстна, докато шракнат там.

#### 4.1.5 Монтиране на "Loop" дръжка 126/130/140 L (08)

1. Положете гумен маншет (08/1) върху тялото (08/2).
2. Положете дръжка "Loop" (08/3) отгоре и държача на дръжката (08/4) отдолу около гумения маншет.
3. Вкарайте винт с вътрешен шестостен (08/5) отгоре и гайка (08/6) отдолу и ги завинтете хлабаво. Повторете тази стъпка с останалите винтове с вътрешен шестостен и гайки.
4. Затегнете всичките винтове с вътрешен шестостен.

#### 4.1.6 Монтиране на "Vike" дръжка 126/130 B (02, 03)

1. Положете гумен маншет (02/1) върху тялото.
2. С четирите винта с вътрешен шестостен (02/2) завинтете долната лагерна черупка (02/3) и държача на дръжката (02/4) над гумения маншет (02/1).
3. Поставете "Vike"-дръжката (02/5) в държача (02/4).
4. С четирите винта с вътрешен шестостен (02/7) фиксирайте горната лагерна черупка (02/6) на държача на дръжката (02/4).
5. Подравнете така дръжката "Vike", че разстоянието А да е по-малко от разстоянието В (03/А, 03/В).  
**Указание:** *С дръжката "Vike" водете моторната коса винаги отдясно на тялото. Двете разстояния са правилни, ако средата на режещата глава съвпада със средата на тялото.*

#### 4.1.7 Монтиране на "Vike" дръжка 140 B (02)

1. Поставете пружината (02/1) в държача на тялото.
2. Поставете долната лагерна черупка (02/2) върху пружината.
3. Поставете маркираната (нагънатата) област на дръжката (02/3) в долната лагерна черупка (02/2) на държача на дръжката. Горната лагерна черупка (02/4) трябва да шракне в долната лагерна черупка (02/2).
4. С ограничителен винт (02/5) фиксирайте горната лагерна черупка (02/4) върху долната лагерна черупка (02/2).  
**Указание:** *Леглото на държача може да бъде индивидуално преместено по тялото.*
5. Затегнете здраво ограничителния винт (02/5).

#### 4.1.8 Монтиране на дръжка "Vike" 151 B (02, 03)

1. Развийте трите винта с вътрешен шестостен на държача на дръжката и свалете горната лагерна черупка на държача на дръжката.
2. Поставете дръжката тип "Vike" в долната лагерна черупка.
3. С трите винта с вътрешен шестостен фиксирайте горната лагерна черупка върху долната лагерна черупка.

4. Подравнете така дръжката "Bike", че разстоянието А да е по-малко от разстоянието В (03/А, 03/В).

**Указание:** С дръжката "Bike" водете моторната коса винаги отдясно на тялото. Двете разстояния са правилни, ако средата на режещата глава съвпада със средата на тялото.

#### 4.1.9 Поставяне на ремъка за носене 126 В/126 L/130 В/130 L/140 В/140 L/151 В (06)

Вж. графиката (06).

## 5 ПУСКАНЕ В ЕКСПЛОАТАЦИЯ

**И** **УКАЗАНИЕ** Контролирайте уреда за повреда преди ежедневно пускане в експлоатация, след падане или други удари. Дайте го за ремонт преди употреба.

### 5.1 Създаване на смес от бензин и масло и пълнене

**ВНИМАНИЕ!** Опасност от щети по мотора. Чистият бензин води до повреда и до пълно излизане от строя на мотора. В този случай не могат да се предявят претенции за гаранция към производителя.

- Винаги използвайте мотора със смес бензин-масло в определеното съотношение за смесване.

#### Създаване на смес от бензин и масло

За 2-тактовия двигател ви е необходим:

- Безоловен, пресен бензин с октаново число от най-малко 90. Съхраняван по-продължително от 2 месеца бензин води до отлагания и неизправности в мотора.
- Висококачествено синтетично масло за 2-тактови двигатели

Пригответе смес от бензин и масло от 50:1 от тези два компонента:

Съотношение на смесване	Бензин [литри]	2-тактово масло [милилитри]
50 части бензин: 1 част 2-тактово масло	1 l	20 ml
	3 l	60 ml
	5 l	100 ml

1. Напълнете бензина и 2-тактовото масло в бутилка за смесване на гориво (за количества вж.

таблицата в зависимост от размера на бутилката за смесване на горивото).

2. Затворете бутилката за смесване на горивото и силно разклатете няколко пъти, за да може бензинът и маслото да се разбъркат добре.

### Пълнене на смес от бензин и масло (14)

1. Поставете уреда на равна, стабилна повърхност. Капачката (14/1) на резервоара за гориво трябва да сочи нагоре.
2. Почистете добре капачката на резервоара за гориво (14/1), резервоара за гориво (14/2) и околните части на уреда, така че да не попадне мръсотия в резервоара за гориво при пълненето на сместа бензин-масло.
3. Бавно развийте капачката на резервоара за гориво, така че сместа за бензин-въздух, която е под налягане, да може бавно да излезе от резервоара за гориво в околната среда. Оставете капачката да виси от резервоара за гориво.
4. Поставете фуния (14/3) в гърловината за пълнене (14/4) на резервоара за гориво.
5. Напълнете приготвената смес бензин-масло от бутилката за смесване на гориво (14/5) до долния ръб на гърловината за пълнене в резервоара за гориво, но не го превишавайте.
6. Извадете фунията и завийте плътно капачката.
7. Избършете разлятата смес от бензин и масло от уреда и повърхността.

## 6 УПРАВЛЕНИЕ

### 6.1 Подготовка

#### Преди стартиране

- Поставете моторната коса върху равна и незамърсена с препятствия земя. Режещият инструмент не трябва да докосва предмети или земя.

#### По време на стартирането

- Не стъпвайте върху корпуса, за да избегнете повреда на корпуса или на ъгловия редуктор, намиращ се в корпуса.
- Заемете стабилна позиция и дръжте здраво моторната коса за фланеца на корпуса.

## Положения на лоста за смукача

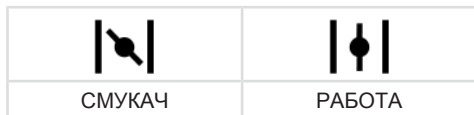

### Студен старт

Ако моторът е студен, т.е. ако той не работи повече от 5 минути, се извършва "студен старт".

### Топъл старт

Ако моторът е все още топъл, т.е. малко след като е изключил, се извършва "топъл старт". При това смукачът не се използва.

## 6.2 Стартиране/спиране на мотора (05, 09)

**И** **УКАЗАНИЕ** С функцията "Ready to Start" превключвателя за включване / изключване винаги е на позиция ВКЛ. Плъзнерете превключвателя за включване / изключване до спиране на уреда на позиция ИЗКЛ. След задействане на превключвателя той отново се връща автоматично в позиция ВКЛ.

**И** **УКАЗАНИЕ** Автоматично връщане на лоста-смукач. В случай на незабавно пускане на мотора лостът-смукач се връща автоматично на позиция RUN след задействане на лоста на газта.

### Студен старт

1. Преместете лоста-смукач (05/4, 09/4) в положение СНОКЕ (СМУКАЧ).
2. Натиснете помпата за подкачване на горивото (05/5, 09/5) ок. 7 до 10 пъти кратко и енергично.
3. **Стартиране на мотора:**
  - Натиснете уреда здраво на земята с една ръка.
  - Използвайте другата ръка, за да издърпате дръжката на стартера (05/6, 09/6) внимателно и бавно, докато почувствате силно съпротивление, след което я издърпайте рязко и бързо, докато усетите съпротивление (ок. 1 дължина на ръката).
  - Оставете кабела на стартера да се навие отново, но не освобождавайте дръжката на стартера.
  - Повторете предишните стъпки няколко пъти, докато двигателят стартира или изгасне.

- Преместете лоста-смукач (05/4, 09/4) в положение RUN.
- Натиснете уреда здраво на земята с една ръка.
- Използвайте другата ръка, за да издърпате дръжката на стартера (05/6, 09/6) внимателно и бавно, докато почувствате силно съпротивление, след което я издърпайте рязко и бързо, докато усетите съпротивление (ок. 1 дължина на ръката).
- Оставете кабела на стартера да се навие отново, но не освобождавайте дръжката на стартера.
- Повторете предишните стъпки няколко пъти, докато моторът стартира и работи плавно.

4. Оставете мотора да работи няколко минути, докато зарее.

### Топъл старт

Ако моторът е все още топъл, т.е. малко след като е изключил, се извършва "топъл старт". При това смукачът не се използва.

1. Преместете лоста-смукач (05/4, 09/4) (опция) в положение СНОКЕ (СМУКАЧ) и веднага го върнете обратно в позиция RUN. Автоматичната полугаз е настроена.
  - Натиснете уреда здраво на земята с една ръка.
  - Използвайте другата ръка, за да издърпате дръжката на стартера (05/6, 09/6) внимателно и бавно, докато почувствате силно съпротивление, след което я издърпайте рязко и бързо, докато усетите съпротивление (ок. 1 дължина на ръката).
  - Оставете кабела на стартера да се навие отново, но не освобождавайте дръжката на стартера.
  - Повторете предишните стъпки няколко пъти, докато моторът стартира и работи плавно.

Моторът работи на празни обороти.

**Указание:** Натиснете лоста на газта отново, ако моторът не работи гладко.

### Спиране на мотора

1. Отпуснете лоста за газта (05/2, 09/3) и оставете мотора да работи на празен ход.
2. Поставете превключвателя за включване / изключване (05/1, 09/1) в положение СТОП и задръжте няколко секунди.



3. Изчакайте, докато режещият инструменти спре да се върти.

### 6.3 Удължаване на кордата по време на работа (13)

Режещата корда се скъсява и различава по време на работа.

1. Оставете моторът да работи на пълна газ.
2. Натиснете многократно главата с кордата (13/1) върху тревата (13/a). В резултат на това се развива парче от новата корда и използваният край на кордата се отрязва от ножа за кордата (13/2).

## 7 РАБОТНО ПОВЕДЕНИЕ И РАБОТНА ТЕХНИКА

- Винаги внимавайте да сте заели правилна стойка.
- Никога не работете на гладък, хлъзгав хълм или склон.
- При работа на склон винаги стойте под режещия инструмент.
- Винаги оставайте мотора да работи в горния диапазон на оборотите по време на подрязването и косенето, тогава моторната коса работи най-добре.

### При блокирана корда

Режещата корда може да бъде блокирана от висока трева или храсти.

- Избягване на блокиране: Косете високата трева на слоеве. Косете винаги отгоре надолу.
- При блокиране: Незабавно спрете мотора и дръжте уреда нависоко, за да не се повреди моторът.

### 7.1 Рязане на трева

- Дръжте уреда далеч от чувствителни растения.

### Ниско рязане

- Поставете режещата глава леко напред, така че режещата корда да реже точно над земята.
- Винаги косете далеч от тялото си.

### Косене в близост до огради и фундаменти

- Направлявайте уреда внимателно и бавно, за да не докосва режещата корда твърди препятствия.

**И УКАЗАНИЕ** Косене в близост до каменни стени, фундаменти, огради и дървета води до повишено износване на кордата.

### Косене около дървета

- Направлявайте уреда внимателно и бавно около дърветата, за да не докосва режещата корда дървесната кора.
- Косете отляво надясно около ствола на дървото.
- Хванете тревата и плевелите с върха на режещата корда и леко наклонете режещата глава напред.

### 7.2 Косене

- Направлявайте режещата глава равномерно от едната страна на другата с хоризонтално, дъгообразно движение.
- Винаги дръжте режещата глава успоредно на земята.
- Високата трева трябва да се коси на слоеве. Косете винаги отгоре надолу.
- Уредът работи най-добре при много висока скорост. Следователно не претоварвайте уреда чрез рязане на висока трева.
- Наклонете режещата глава под ъгъл от 30° надясно, за да косите с върха на режещата корда. Напредвайте бавно.
- Не косете с уреда директно срещу твърди препятствия (напр. стени), а отстрани. По този начин режещата корда се щади.

## 8 ПОДДРЪЖКА И ПОЧИСТВАНЕ

**⚠ ОПАСНОСТ!** Опасност за живота от неправилна поддръжка. Поддръжката от неквалифицирани лица, както и с неразрешени резервни части, може да доведе до сериозни наранявания и дори до смърт по време на работа.

- Не отстранявайте никакви устройства за безопасност и не ги изваждайте от експлоатация.
- Използвайте само разрешени оригинални резервни части.
- Чрез редовна и правилна поддръжка се погрижете за това, уредът са се намира във функциониращо и чисто състояние.

**⚠ ВНИМАНИЕ! Опасност от нараняване.**

Остроръбести и движещи се части на уреда могат да доведат до наранявания.

- Винаги при работи по поддръжката, обслужването и почистването носете защитни ръкавици!

Необходими са правилна поддръжка и грижи за поддържане на функционалността и безопасността на уреда. Спазвайте следните точки:

- Извършвайте дейности по поддръжка и грижа само, ако имате необходимите знания и инструменти.
- Изчакайте, докато моторът се охлади напълно.
- Подменяйте износени или дефектни части само с оригинални резервни части от производителя.
- Работи по поддръжката и грижата, които не са описани в това ръководство за експлоатация, не трябва да се извършват от вас. Възложете това на оторизиран сервис. При неспазване гаранцията на производителя отпада.

Интервалите за работа по споменатите тук дейности по поддръжката и грижата, могат да бъдат намерени в плана за поддръжка (виж глава 8.5 "Wartungsplan", страница 363).

Използвайте само разрешените режещи инструменти (виж глава 2.8 "Zugelassene Schneidwerkzeuge", страница 354)!

**8.1 Почистване/смяна на въздушен филтър (15)**

**ВНИМАНИЕ! Опасност от щети по мотора.** Експлоатация на мотора без въздушен филтър води до тежки щети по мотора!

- Никога не експлоатирайте мотора без въздушен филтър.
- Почиствайте въздушния филтър редовно.
- Сменяйте повредения въздушен филтър.

**1. Отремонтиране на въздушен филтър:**

- Развийте винта на въздушния филтър (15/1), докато капакът на корпуса на въздушния филтър (15/2) се разхлаби.
- Извадете капака на корпуса на въздушния филтър.
- Извадете филтриращата гъба (15/3) от рамката (15/4).

2. Почистване на филтрираща гъба (15/3):
  - Изцедете филтриращата гъба и я измийте със сапун и вода. Не използвайте бензин или други разтворители!
  - Оставете филтриращата гъба да изсъхне, докато не съдържа повече вода. Влажният филтър може да доведе до затруднена работа на мотора.
3. Избършете корпуса на въздушния филтър основно с кърпа.
4. Смяна на филтрираща гъба (15/3):
  - Сменете филтриращата гъба, ако вече не е еластична или се разпада.
5. Монтиране на въздушен филтър:
  - Поставете филтриращата гъба (15/3) върху рамката (15/4).
  - Поставете капака на корпуса на въздушния филтър (15/2) и затегнете.
  - Завийте винта на въздушния филтър (15/1), докато капакът на корпуса на въздушния филтър се фиксира.

**8.2 Проверка/смяна на горивен филтър (16)**

Филцовият горивен филтър се намира в резервоара за гориво и е поставен върху смукателната глава. Когато горивният филтър е втвърден, замърсен или запушен, към мотора тече по-малко бензин. В този случай горивният филтър трябва да бъде сменен.

Препоръчва се тази работа да се извърши от оторизиран сервис.

**8.3 Обслужване на запалителната свещ (17)**

1. Изваждане на запалителната свещ:
  - Извадете щекера на запалителната свещ (17/1).
  - С ключа за свещи (17/2) развинтете запалителната свещ (17/3).
2. Оценка на състоянието на запалителната свещ:
  - Ако запалителната свещ е кафява: Моторът работи правилно и свещта е наред. Ако е необходимо: Внимателно почистете запалителната свещ с фина телена четка (17/4).
  - Ако свещта е покрита със сажди, омаслена, натрошена, разтопена или съединена накъсо: Запалителната свещ е дефектна. Сменете запалителната свещ с нова. Използвайте зададения

тип запалителна свещ (виж *глава 13 "Технически данни", страница 367*).

- Ако след кратка употреба запалителната свещ е отново повредена, моторът и настройките на карбуратора трябва да бъдат проверени от оторизиран сервиз.
3. Проверка на разстоянието на електродите:
- Използвайте шаблон (17/5), за да проверите, дали разстоянието между електродите (17/6) е 0,6 – 0,7 mm. Ако не е, внимателно допрете електродите заедно или внимателно ги раздалечете.
4. Ако предписаният интервал е достигнат или запалителната свещ е дефектна:
- Сменете запалителната свещ с нова. Използвайте зададения тип запалителна свещ (виж *глава 13 "Технически данни", страница 367*).
5. Поставяне на запалителна свещ:
- Внимавайте, уплътнителният пръстен на запалителната свещ (17/7) да е върху запалителната свещ.

- Завинтете отново запалителната свещ с ръка и затегнете с ключа за свещи (въртящ момент 12 – 15 Nm).
- Поставете отново щекера за запалителната свещ.

#### 8.4 Заточване на ножа за кордата (18)

1. Отпуснете затегателните винтове (18/1).
2. Закрепете ножа за кордата (18/2) в менгема и го заточете с плоска пила. Пилете само в една посока.
3. Фиксирайте отново ножа за кордата с фиксиращите винтове към предпазния щит (18/3). Завийте плътно фиксиращите винтове.

#### 8.5 График за поддръжка

Следните работи трябва да се извършват от самия потребител. Всички останали работи по техническата поддръжка, сервизирането и ремонта трябва да се извършват в оторизиран сервиз.

**И** **УКАЗАНИЕ** При силно натоварване и при високи температури може да са необходими по-кратки от посочените в таблицата интервали за поддръжка.

Дейност	веднъж на 5 работни часа	преди всяка употреба	седмично	на всеки 50 работни часа	на всеки 100 работни часа	при необходимост	преди сезона за косене, годишно	на всеки 5 години
<b>Карбуратор</b>								
Проверка на празен ход		X						
<b>Въздушен филтър</b>								
почистете		X						
сменете						X		
<b>Запалителна свещ</b>								
Проверете разстоянието между електродите, евентуално пренастройте				X				
сменете						X	X	
<b>Отвор за въздушно-то охлаждане</b>								
почистете			X			X	X	

Дейност	вед-нъж на 5 работни часа	преди всяка употреба	седмично	на всеки 50 работни часа	на всеки 100 работни часа	при необходимост	преди сезона за косене, годишно	на всеки 5 години
<b>Шумозаглушител</b>								
Визуална и физическа проверка		X						
<b>Горивен резервоар</b>								
почистете				X			X	
<b>Горивен филтър</b>								
сменете								X
<b>Органи за управление</b>								
Превключвател за включване/изключване, блокиращ бутон, лост за газта, стартово въже		X						
<b>Всички достижими болтове</b> (освен регулиращите болтове)								
затегнете	X					X	X	
<b>Целият уред</b>								
Визуална и физическа проверка		X						
почистете			X			X	X	

## 9 ПОМОЩ ПРИ НЕИЗПРАВНОСТИ

### **⚠ ВНИМАНИЕ!** Опасност от нараняване.

Остроръбести и движещи се части на уреда могат да доведат до наранявания.

- Винаги при работи по поддръжката, обслужването и почистването носете защитни ръкавици!
- Изключете уреда!

**ℹ УКАЗАНИЕ** При неизправности, които не са посочени в тази таблица или които не можете да отстраните самостоятелно, моля обърнете се към нашата компетентна клиентска служба.

Неизправност	Причина	Отстраняване
<b>Двигателят не стартира или стартира трудно.</b>	Стартирането на двигателя е извършено неправилно.	виж глава 6.2 "Стартиране/спиране на двигателя", страница 360
	Запалителната свещ е замърсена, дефектна или разстоянието на електродите не съответства.	виж глава 8.3 "Обслужване на запалителната свещ (17)", страница 362

Неизправност	Причина	Отстраняване
	Въздушният филтър е замърсен.	Почистване/смяна на въздушен филтър (15)
	Горивният филтър е износен.	виж глава 8.2 "Проверка/смяна на горивен филтър (16)", страница 362
	Настройката на карбуратора е неправилна.	Свържете се с оторизиран сервис.
	Лостът за смукача е на СМУКАЧ.	Преместете лоста за смукача в положение РАБОТА.
<b>Моторът стартира, но мощността на мотора е слаба.</b>	Лостът за смукача е на СМУКАЧ.	Преместете лоста за смукача в положение РАБОТА.
	Въздушният филтър е замърсен.	виж глава 8.1 "Почистване/смяна на въздушен филтър (15)", страница 362
	Горивният филтър е износен.	виж глава 8.2 "Проверка/смяна на горивен филтър (16)", страница 362
	Настройката на карбуратора е неправилна.	Свържете се с оторизиран сервис.
<b>Моторът не работи равномерно и оборотите на мотора не се повишават при подаване на газ.</b>	Запалителната свещ е замърсена, дефектна или разстоянието на електродите не съответства.	виж глава 8.3 "Обслужване на запалителната свещ (17)", страница 362
	Настройката на карбуратора е неправилна.	Свържете се с оторизиран сервис.
<b>Изпускателните емисии от двигателя са високи, синкави на цвят.</b>	Съдържанието на масло в сместа бензин-масло е твърде високо.	Напълнете смес бензин-масло в правилното съотношение, виж глава 5.1 "Създаване на смес от бензин и масло и пълнене", страница 359
	Настройката на карбуратора е неправилна.	Свържете се с оторизиран сервис.
<b>Двигателят започва да вибрира необичайно и силно.</b>	Части на уреда/мотора са се разхлабили и/или са повредени.	<ol style="list-style-type: none"> <li>1. Спрете мотора.</li> <li>2. Проверете уреда за повреди.</li> <li>3. Проверете запалителната свещ, виж глава 8.3 "Обслужване на запалителната свещ (17)", страница 362</li> <li>4. Свържете се с оторизиран сервис.</li> </ol>

## 10 ТРАНСПОРТИРАНЕ

### Транспортиране на уреда между две работни зони

1. Изключете мотора.
2. Поставете транспортния предпазител на ножа.
3. Дръжте здраво моторната коса за блока на мотора и за дръжката.
4. Ходете внимателно към следващия участък за работа. Не застрашавайте хора и животни.

### Транспортиране на уреда в автомобил

1. Ако е възможно: Изпразнете резервоара чрез работа на празни обороти на мотора.
2. Изключете мотора.
3. Поставете транспортния предпазител на ножа.
4. За да се избегне преобръщане на уреда при транспортиране и изливане на сместа бензин-масло:
  - Оставете уреда така не земята, че капчката на резервоара да сочи нагоре. Резервоарът за гориво трябва да е затворен.
  - Фиксирайте уреда върху земята.

## 11 СКЛАДИРАНЕ

Ако не желаете да използвате уреда по-продължително от 2-3 месеца, са необходими следните работи, за да избегнете повреди:

1. Изпразване на резервоара за гориво:
  - Оставете мотора да работи, докато се изключи сам. Тогава в резервоара за гориво и в карбуратора вече няма да има смес бензин-масло и няма да могат да се образуват отлагания.
2. Почистване на уреда:
  - Избършете целия уреди и принадлежностите с кърпа. Не използвайте бензин или други разтворители.

- Премахнете замърсяванията от всички отвори на уредите (отворите за охлаждане на мотора).

3. Смазване на цилиндъра:
  - Оставете уреда да се охлади напълно.
  - Извадете щекера на запалителната свещ и развийте запалителната свещ (виж глава 8.3 "Обслужване на запалителната свещ (17)", страница 362)
  - Капнете малко масло в отвора на запалителната свещ.
  - Изтеглете бавно дръжката на стартера, за да се задвижи буталото и маслото да се разпредели в цилиндъра.
  - Завинтете отново напълно запалителната свещ и поставете щекера на запалителната свещ.
4. Поставете транспортния предпазител на ножа.
5. Съхранявайте уреда на хладно, по възможност сухо място.

### **ВНИМАНИЕ!** Опасност от нараняване.

Ако по време на зареждане уредът е достъпен за деца или неоторизирани лица, може да се стигне до наранявания.

- Зареждайте уреда на недостъпно за деца и неоторизирани лица място.

## 12 ИЗХВЪРЛЯНЕ



- Бензинът и моторното масло не принадлежат към домакинските отпадъци, а напротив налагат отделно събиране и изхвърляне!
- Преди да изхвърлите устройството, резервоарът за гориво и резервоарът за масло трябва да бъдат изпразнени!
- Опаковката, уредът и принадлежностите са произведени от подлежащи на рециклиране материали и трябва да се изхвърлят в съответствие с това.

### 13 ТЕХНИЧЕСКИ ДАННИ

	126 B	126 L	130 B	130 L	140 B	140 L	151 B
Каталожен номер	127610	127611	127612	127613	127614	127615	127616
Сухо тегло	5,2 kg	4,9 kg	6,0 kg	5,5 kg	7,7 kg	7,2 kg	8,5 kg
Тип двигател	2-тактов двигател с въздушно охлаждане, 1 цилиндър	2-тактов двигател с въздушно охлаждане, 1 цилиндър	2-тактов двигател с въздушно охлаждане, 1 цилиндър	2-тактов двигател с въздушно охлаждане, 1 цилиндър	2-тактов двигател с въздушно охлаждане, 1 цилиндър	2-тактов двигател с въздушно охлаждане, 1 цилиндър	2-тактов двигател с въздушно охлаждане, 1 цилиндър
■ Работен обем	25,4 cm <sup>3</sup>	25,4 cm <sup>3</sup>	29,5 cm <sup>3</sup>	29,5 cm <sup>3</sup>	29,5 cm <sup>3</sup>	29,5 cm <sup>3</sup>	50,8 cm <sup>3</sup>
■ Максимална мощност на мотора	0,8 kW / 8000 min <sup>-1</sup>	0,8 kW / 8000 min <sup>-1</sup>	0,9 kW / 9500 min <sup>-1</sup>	0,9 kW / 9500 min <sup>-1</sup>	1,5 kW / 8500 min <sup>-1</sup>	1,5 kW / 8500 min <sup>-1</sup>	1,9 kW / 8500 min <sup>-1</sup>
■ Максимални обороти	12000 min <sup>-1</sup>	12000 min <sup>-1</sup>	12000 min <sup>-1</sup>	12000 min <sup>-1</sup>	11000 min <sup>-1</sup>	11000 min <sup>-1</sup>	11000 min <sup>-1</sup>
■ Обороти на празен ход	3200 (±200) min <sup>-1</sup>	3200 (±200) min <sup>-1</sup>	3200 (±200) min <sup>-1</sup>	3200 (±200) min <sup>-1</sup>	2800 (±280) min <sup>-1</sup>	2800 (±280) min <sup>-1</sup>	2800 (±280) min <sup>-1</sup>
■ Запалителна свещ	L8RTC/ BPMR7A/ BPMR6A/ RCJ6Y	L8RTC/ BPMR7A/ BPMR6A/ RCJ6Y	L8RTC/ BPMR7A/ BPMR6A/ RCJ6Y	L8RTC/ BPMR7A/ BPMR6A/ RCJ6Y	L8RTC/ BPMR7A/ BPMR6A/ RCJ6Y	L8RTC/ BPMR7A/ BPMR6A/ RCJ6Y	L8RTC/ BPMR7A/ BPMR6A/ RCJ6Y
■ Запалване	електронно	електронно	електронно	електронно	електронно	електронно	електронно
■ Съединител	Центробежен съединител	Центробежен съединител	Центробежен съединител	Центробежен съединител	Центробежен съединител	Центробежен съединител	Центробежен съединител
■ Обем на резервоара (бензин)	0,65 l	0,65 l	0,65 l	0,65 l	0,78 l	0,78 l	0,78 l
■ Бензин	безоловен, най-малко 90 октана	безоловен, най-малко 90 октана	безоловен, най-малко 90 октана	безоловен, най-малко 90 октана	безоловен, най-малко 90 октана	безоловен, най-малко 90 октана	безоловен, най-малко 90 октана
■ Масло	синтетично, за 2-тактови мотори	синтетично, за 2-тактови мотори	синтетично, за 2-тактови мотори	синтетично, за 2-тактови мотори	синтетично, за 2-тактови мотори	синтетично, за 2-тактови мотори	синтетично, за 2-тактови мотори
■ Съотношение на смесване [бензин: 2-тактово масло]	50:1	50:1	50:1	50:1	50:1	50:1	50:1
Ръкохватка	Дръжка „Bike“	Дръжка „Loop“	Дръжка „Bike“	Дръжка „Loop“	Дръжка „Bike“	Дръжка „Loop“	Дръжка „Bike“
Ширина на рязане на кордовата глава (диаметър)	415 mm	415 mm	415 mm	415 mm	415 mm	415 mm	415 mm

	126 B	126 L	130 B	130 L	140 B	140 L	151 B
Диаметър на кордата	2,5 mm	2,5 mm	2,5 mm	2,5 mm	2,5 mm	2,5 mm	2,5 mm
Диаметър на ножа	255 mm	255 mm	255 mm	255 mm	255 mm	255 mm	255 mm
Обороти на инструмента	макс. 9000 (±500) min <sup>-1</sup>	макс. 9000 (±500) min <sup>-1</sup>	макс. 9000 (±500) min <sup>-1</sup>	макс. 9000 (±500) min <sup>-1</sup>	макс. 8000 (±500) min <sup>-1</sup>	макс. 8000 (±500) min <sup>-1</sup>	макс. 8000 (±500) min <sup>-1</sup>
Измерено ниво на звуковото налягане L <sub>pA</sub> (EN ISO 22868)							
Нож	92,9 dB(A)	92,9 dB(A)	96,6 dB(A)	96,6 dB(A)	94,3 dB(A)	94,3 dB(A)	95,8 dB(A)
Глава с корда	92,6 dB(A)	92,6 dB(A)	93,5 dB(A)	93,5 dB(A)	98,0 dB(A)	98,0 dB(A)	97,6 dB(A)
Неопределеност на измерването	K = 3,0 dB(A)	K = 3,0 dB(A)	K = 3,0 dB(A)	K = 3,0 dB(A)	K = 3,0 dB(A)	K = 3,0 dB(A)	K = 3,0 dB(A)
Измерена звукова мощност L <sub>w</sub> A (EN ISO 22868)							
Нож	107,1 dB(A)	107,1 dB(A)	107,8 dB(A)	107,8 dB(A)	109,1 dB(A)	109,1 dB(A)	111,7 dB(A)
Глава с корда	106,5 dB(A)	106,5 dB(A)	108,0 dB(A)	108,0 dB(A)	111,8 dB(A)	111,8 dB(A)	113,9 dB(A)
Неопределеност на измерването	K = 3,0 dB(A)	K = 3,0 dB(A)	K = 3,0 dB(A)	K = 3,0 dB(A)	K = 3,0 dB(A)	K = 3,0 dB(A)	K = 3,0 dB(A)
Гарантирана звуковата мощност	108,0 dB(A)	108,0 dB(A)	109,0 dB(A)	109,0 dB(A)	113,0 dB(A)	113,0 dB(A)	115,0 dB(A)
Измерено ниво на вибрациите на дръжката (EN ISO 22867)							
Нож	9,1 m/s <sup>2</sup>	10,3 m/s <sup>2</sup>	4,42 m/s <sup>2</sup>	6,69 m/s <sup>2</sup>	5,8 m/s <sup>2</sup>	10,28 m/s <sup>2</sup>	7,82 m/s <sup>2</sup>
Глава с корда	6,21 m/s <sup>2</sup>	8,34 m/s <sup>2</sup>	4,66 m/s <sup>2</sup>	5,0 m/s <sup>2</sup>	4,44 m/s <sup>2</sup>	7,96 m/s <sup>2</sup>	7,1 m/s <sup>2</sup>
Неопределеност на измерването	K = 1,5 m/s <sup>2</sup>	K = 1,5 m/s <sup>2</sup>	K = 1,5 m/s <sup>2</sup>	K = 1,5 m/s <sup>2</sup>	K = 1,5 m/s <sup>2</sup>	K = 1,5 m/s <sup>2</sup>	K = 1,5 m/s <sup>2</sup>

## 14 ДОПЪЛНИТЕЛНА ИНФОРМАЦИЯ ЗА СТОЙНОСТИТЕ НА CO<sub>2</sub>

В съответствие с член 43, параграф 4 от Регламент (ЕС) 2016/1628, ние сме задължени да предоставим стойността на CO<sub>2</sub> определена в хода на процедурата на ЕС за одобрение на типа.

Стойностите на CO<sub>2</sub> на двигателите на Honda с ЕС одобрение на типа са публикувани на <https://www.al-ko.com/shop/media/al-ko-engines/co2.pdf>.

Това измерване на CO<sub>2</sub> е резултат от тестване на (главен) двигател, представител на типа

или фамилията двигатели във фиксиран цикъл на изпитване при лабораторни условия и не представлява изрична или подразбираща се гаранция за експлоатационни характеристики на конкретен двигател.

## 15 ПОДДРЪЖКА / СЕРВИЗ

За въпроси относно гаранцията, ремонта или подмяната на части, моля, свържете се с най-близкия сервизен център на AL-KO. Ще го откриете в интернет на следния адрес:

[www.al-ko.com/service-contacts](http://www.al-ko.com/service-contacts)



## 16 ГАРАНЦИЯ

Всякакви материални или производствени дефекти по уреда се отстраняват от нас през законния давностен срок за претенции за недостатъци, по наш избор чрез ремонт или заместваща доставка. Давностният срок се определя съответно според законите на страната, където е продаден уредът.

Нашата гаранция важи само при:

- Спазване на тази инструкция за експлоатация
- Правилна употреба
- Използване на оригинални резервни части

Гаранцията става невалидна при:

- Опити за самоволни ремонти
- Самоволни технически изменения
- Употреба не по предназначение

От гаранцията се изключват:

- Щети по лаковото покритие, възникнали вследствие на нормално износване
- Бързо износващи се части, които на картата с резервните части са означени с рамка 

xxxxxx (x)
------------
- Двигатели с вътрешно горене (за тях важат гаранционните разпоредби на съответния производител на мотора)

Гаранционният период започва да тече след покупката от страна на първия краен потребител. Определяща е датата на документа за покупка. Моля, обърнете се с тази декларация и оригиналния документ за покупка към вашия търговски представител или най-близкия център за обслужване на клиенти. Законовите претенции за дефекти от страна на купувача към продавача остават непроменени от тази декларация.

## ПЕРЕВОД ОРИГИНАЛЬНОГО РУКОВОДСТВА ПО ЭКСПЛУАТАЦИИ

### Оглавление

1	Информация о руководстве по эксплуатации .....	371	4.1.8	Монтаж «велосипедной» ручки 151 В (02, 03) .....	377
1.1	Символы на титульной странице .....	371	4.1.9	Надевание плечевого ремня 126 В/126 L/130 В/130 L/140 В/140 L/151 В (06) .....	378
1.2	Условные обозначения и сигнальные слова .....	371	5	Ввод в эксплуатацию .....	378
2	Описание продукта .....	371	5.1	Подготовка бензо-масляной смеси и заполнение .....	378
2.1	Использование по назначению .....	371	6	Эксплуатация .....	379
2.2	Примеры неправильного использования .....	371	6.1	Подготовка .....	379
2.3	Остаточные опасности .....	371	6.2	Запуск/останов двигателя (05, 09) .....	379
2.4	Предохранительные и защитные устройства .....	372	6.3	Регулировка длины режущей лески в процессе эксплуатации (13) .....	380
2.5	Обозначения на устройстве .....	372	7	Рабочее поведение и способ работы .....	380
2.6	Комплект поставки .....	372	7.1	Функция триммера .....	380
2.7	Обзор продукта (01, 07) .....	373	7.2	Кошение .....	380
2.8	Разрешенные режущие инструменты .....	373	8	Техобслуживание и уход .....	381
3	Указания по технике безопасности .....	374	8.1	Очистка/замена воздушного фильтра (15) .....	381
3.1	Операторы .....	374	8.2	Проверка/замена топливного фильтра (16) .....	381
3.2	Средства индивидуальной защиты .....	374	8.3	Уход за свечей зажигания (17) .....	382
3.3	Безопасность на рабочем месте .....	374	8.4	Заточка лескообрезчика (18) .....	382
3.4	Безопасность устройства .....	374	8.5	График технического обслуживания .....	382
3.5	Безопасность людей, животных и имущества .....	375	9	Устранение неисправностей .....	384
3.6	Вибрационная нагрузка .....	375	10	Транспортировка .....	385
3.7	Обращение с бензином и маслом .....	376	11	Хранение .....	385
4	Монтаж .....	376	12	Утилизация .....	386
4.1	Монтаж мотокосы .....	376	13	Технические характеристики .....	386
4.1.1	Установка режущей головки с леской (10) .....	376	14	Дополнительная информация для значений CO <sub>2</sub> .....	388
4.1.2	Замена режущей лески (11) .....	376	15	Сервисное обслуживание .....	388
4.1.3	Установка режущего полотна (04) .....	377	16	Гарантия .....	388
4.1.4	Установка защитного щита (12) .....	377			
4.1.5	Монтаж ручки с петлей 126/130/140 L (08) .....	377			
4.1.6	Монтаж «велосипедной» ручки 126/130 В (02, 03) .....	377			
4.1.7	Монтаж «велосипедной» ручки 140 В (02) .....	377			

## 1 ИНФОРМАЦИЯ О РУКОВОДСТВЕ ПО ЭКСПЛУАТАЦИИ

- Немецкая версия содержит оригинальное руководство по эксплуатации. Все остальные языковые версии — это переводы оригинального руководства по эксплуатации.
- Всегда держите это руководство по эксплуатации под рукой, чтобы прочитать его, если вам потребуется информация об устройстве.
- Передавайте устройство другим лицам только вместе с этим руководством по эксплуатации.
- Прочтите и соблюдайте указания по технике безопасности и предупреждения, приведенные в данном руководстве по эксплуатации.

### 1.1 Символы на титульной странице

Символ	Значение
	Обязательно прочтите данное руководство по эксплуатации перед вводом в эксплуатацию. Это необходимо для безопасной и безотказной работы.
	Руководство по эксплуатации
	Не следует эксплуатировать бензиновое устройство вблизи открытого пламени или источников тепла.

### 1.2 Условные обозначения и сигнальные слова

**⚠ ОПАСНОСТЬ!** Указывает на опасную ситуацию, которая, если ее не избежать, приводит к смерти или серьезным травмам.

**⚠ ПРЕДУПРЕЖДЕНИЕ!** Указывает на потенциально опасную ситуацию, которая, если ее не избежать, может привести к смерти или серьезным травмам.

**⚠ ОСТОРОЖНО!** Указывает на потенциально опасную ситуацию, которая, если ее не избежать, может привести к травмам легкой и средней тяжести.

**ВНИМАНИЕ!** Указывает на ситуацию, которая, если ее не избежать, может привести к имущественному ущербу.

**ℹ ПРИМЕЧАНИЕ** Специальные указания для облегчения понимания и эксплуатации.

## 2 ОПИСАНИЕ ПРОДУКТА

### 2.1 Использование по назначению

Мотокоса пригодна для резки травы и аналогичной растительности. Мотокоса должна быть направлена параллельно поверхности грунта.

Мотокоса доступна в двух вариантах. Соблюдайте инструкции для вашего устройства:

- 126 В, 130 В, 140 В, 151 В: Мотокоса с «велосипедной» ручкой
- 126 L, 130 L, 140 L: Мотокоса с ручкой с петлей

Устройство должно использоваться только в полностью собранном состоянии.

Это устройство предназначено для частного использования. Любое другое использование или несанкционированные изменения и дополнения считаются использованием не по назначению и приводят к аннулированию гарантии, а также потери соответствия (знак CE) и отказ от какой-либо ответственности за ущерб, нанесенный пользователю или третьей стороне изготовителем.

### 2.2 Примеры неправильного использования

- Не подрезайте кусты, живые изгороди, деревья или цветы.
- Не поднимайте устройство с земли во время эксплуатации.
- Не используйте средства, кроме оригинальных режущих инструментов производителя (см. главу 2.8 "Разрешенные режущие инструменты", Стр. 373).

### 2.3 Остаточные опасности

Даже если устройство используется надлежащим образом, всегда существует определенный остаточный риск, который не может быть исключен. Возможны следующие потенциальные опасности на основе типа и конструкции устройства в зависимости от использования:

- Отбрасывание срезанного материала, земли и небольших камней

- Отбрасывание отрезанных частей от режущей лески
- Вдыхание частиц срезанного материала при отсутствии респиратора.
- Повреждение слуха при отсутствии берушей.
- Резаные раны при попадании во вращающуюся режущую леску или вращающееся режущее полотно

## 2.4 Предохранительные и защитные устройства

**⚠ ПРЕДУПРЕЖДЕНИЕ!** Опасность травмирования. Неисправность или бездействие предохранительных и защитных устройств могут стать причиной травм.

- Неисправные предохранительные и защитные устройства подлежат ремонту.
- Никогда не выводите из строя предохранительные и защитные устройства.

### Аварийный останов

В случае экстренной ситуации отключите двигатель с помощью кнопки ВКЛ/ВЫКЛ.

### Защитный щит

Защитный щит защищает пользователя от вращающегося режущего элемента и предметов, которые могут быть отброшены вращающимся режущим элементом.

### Ручка с петлей с проставкой

Ручка с петлей защищает ноги оператора от вращающейся катушки с режущей леской.

## 2.5 Обозначения на устройстве

Символ	Значение
	Следует соблюдать особую осторожность при использовании устройства!
	Перед вводом в эксплуатацию прочтите руководство по эксплуатации!
	Носите защитные каску, беруши и очки!

Символ	Значение
	Используйте прочную обувь!
	Носите защитные перчатки!
	Опасность от отбрасываемых предметов!
	Безопасное расстояние от устройства до людей, находящихся поблизости, должно составлять минимум 15 м.
	Опасность от инерционного движения.
	Ни в коем случае не используйте мотокоосу с пильным полотном!
	Горячая поверхность. Не трогайте!
	Пожароопасность! Соблюдайте особую осторожность при работе с бензином!

## 2.6 Комплект поставки

Комплект поставки включает в себя перечисленные позиции. Проверьте, включены ли все позиции:

- Шестигранный ключ
- Свечной ключ
- Шплинт (04/8)
- Винты с внутренним шестигранником
- 3-зубчатое режущее полотно
- Режущая головка «Fast and Easy», включая шпильку с леской
- Бутылка для смешивания топлива
- Плечевой ремень

## 2.7 Обзор продукта (01, 07)

### 126 В, 130 В, 140 В, 151 В (01)

Но-мер	компонента
1	Режущая головка с леской
2	Угловая передача
3	Защитный щит с лескообрезчиком
4	«Велосипедная» ручка
5	Вал
6	Комбинированная ручка и:
7	■ Кнопка ВКЛ/ВЫКЛ. двигателя (START/STOPP — пуск/останов)
8	■ Кнопка блокировки
9	■ Рычаг газа
10	Блок цилиндров двигателя и:
11	■ Корпус воздушного фильтра
12	■ Винт воздушного фильтра
13	■ Топливный бак
14	■ Крышка топливного бака
15	■ Рукоятка стартера
16	■ Крышка свечи зажигания
17	■ Рукоятка подсоса
18	■ Насос подкачки

### 126 L, 130 L, 140 L (07)

Но-мер	компонента
1	Режущая головка с леской
2	Угловая передача
3	Защитный щит с лескообрезчиком
4	Вал
5	Ручка с петель
6	Комбинированная ручка и:
7	■ Кнопка ВКЛ/ВЫКЛ. двигателя (START/STOPP — пуск/останов)
8	■ Кнопка блокировки
9	■ Рычаг газа

Но-мер	компонента
10	Блок цилиндров двигателя и:
11	■ Корпус воздушного фильтра
12	■ Винт воздушного фильтра
13	■ Насос подкачки
14	■ Топливный бак
15	■ Крышка топливного бака
16	■ Рукоятка подсоса
17	■ Рукоятка стартера
18	■ Крышка свечи зажигания

## 2.8 Разрешенные режущие инструменты

Разрешается использовать только оригинальные режущие инструменты производителя, перечисленные здесь:

- Полупрофессиональная режущая головка «Fast and Easy», 115 мм: Арт. № 127619
- Профессиональная режущая головка «Fast and Easy», 130 мм: Арт. № 127620
- 3-зубчатое режущее полотно: Арт. № 112906

**⚠ ОПАСНОСТЬ! Опасность для жизни из-за режущих инструментов!** Неразрешенные режущие инструменты (например, многоэлементные металлические режущие инструменты с помощью шарнирных цепей и ножей), а также поврежденные режущие инструменты (например, трещины, разрывы) могут привести к серьезным травмам и даже к смерти.

- Используйте только разрешенные оригинальные режущие инструменты изготовителя.
- Немедленно замените поврежденные режущие инструменты!

Использование неразрешенных режущих инструментов не соответствует предполагаемому использованию (см. глава 2.1 "Предполагаемое использование", Стр. 371)!

### 3 УКАЗАНИЯ ПО ТЕХНИКЕ БЕЗОПАСНОСТИ

**⚠ ОСТОРОЖНО!** Опасность потери слуха. Устройство издает сильный шум во время работы. Это может привести к ухудшению слуха оператора, а также людей и животных, которые находятся поблизости.

- Используйте беруши во время работы.
- Держите устройство на безопасном расстоянии от людей и животных или выключите его в случае приближения людей или животных.

**ℹ ПРИМЕЧАНИЕ** Убедитесь, что вы знаете, как управлять устройством. Узнайте, в частности, как немедленно остановить устройство.

#### 3.1 Операторы

- Устройство запрещается использовать детям в возрасте до 16 лет и лицам, не ознакомленным с руководством по эксплуатации. Соблюдайте все местные правила безопасности относительно минимального возраста оператора.
- Если вы работаете с таким устройством впервые: Разрешите продавцу или любому другому специалисту разъяснить принцип обращения с устройством. Или посетите курсы.
- Любый человек, работающий с этим устройством, должен быть отдохнувшим, здоровым и находиться в хорошей форме. Если по состоянию здоровья утомление запрещается, необходимо спросить у врача, можно ли работать с этим устройством.
- Запрещается работать с устройством под воздействием алкоголя, наркотических средств или лекарственных препаратов.

#### 3.2 Средства индивидуальной защиты

- Во избежание травм головы и конечностей, а также повреждения органов слуха необходимо носить предписанную одежду и средства защиты.
- Одежда должна быть подходящей (облегающей) и не стеснять движения.
- Средства индивидуальной защиты включают:
  - средства защиты слуха (например, беруши), особенно, когда рабочий день составляет более 2,5 часов

- защитные очки;
- крепкие амортизирующие и демпфирующие рабочие перчатки
- безопасная обувь с нескользящей подошвой и стальным носком.

#### 3.3 Безопасность на рабочем месте

- Работайте с устройством только на открытом воздухе, а не в помещении.
- Работайте только при дневном свете или ярком искусственном освещении.
- Перед выполнением работ с опасными продуктами предметами удалите из рабочей зоны, например, ветви, осколки стекла и острые предметы, куски металла, камни.
- Обратите внимание на вашу устойчивость. Избегайте мокрой, скользкой поверхности.
- При работе ведите себя осторожно и медленно. Не бегите. Избегайте препятствий.

#### 3.4 Безопасность устройства

- Используйте устройство только при следующих условиях:
  - если оно не загрязнено, особенно бензином и маслом.
  - если оно не имеет повреждений, особенно предохранительной решетки.
  - если все элементы управления работают.
  - если все дополнительные компоненты для определенного вида работ установлены на устройстве.
- Не перегружайте устройство. Оно предназначено для выполнения нетяжелых работ в частном секторе. Перегрузки приводят к повреждению устройства.
- Не блокируйте заборную и вентиляционную решетку во избежание перегрева двигателя.
- Немедленно выключите устройство в случае неправильного пуска двигателя и сильной вибрации. Это указывает на неисправность устройства.
- Не эксплуатируйте устройство с изношенными или поврежденными деталями. Всегда заменяйте все неисправные детали на оригинальные запасные части от производителя. Если устройство эксплуатируется с изношенными или поврежденными деталями, к производителю не могут быть заявлены гарантийные требования.

### 3.5 Безопасность людей, животных и имущества

- Используйте устройство только для тех задач, для которых оно предусмотрено. Нецелевое использование может привести к травмам и материальному ущербу.
- Не включайте устройство, если в рабочей зоне находятся люди и животные.
- Держите устройство на безопасном расстоянии от людей и животных или выключите его в случае приближения людей или животных.
- Не направляйте выхлопную газовую струю двигателя на людей и животных, а также на воспламеняющиеся продукты и предметы.
- Не прикасайтесь к заборной и вентиляционной решеткам, если двигатель работает. Вращающиеся детали оборудования могут нанести травмы.
- Всегда выключайте устройство, когда оно не требуется, например при изменении рабочей зоны, в случае проведения работ по техническому обслуживанию и уходу, при заполнении бензо-масляной смеси.
- Немедленно выключайте устройство при несчастном случае, чтобы предотвратить дальнейшие травмы и материальный ущерб.
- Не эксплуатируйте устройство с изношенными или поврежденными деталями. Изношенные или поврежденные детали могут привести к серьезным травмам.
- Храните устройство в недоступном для детей месте.

### 3.6 Вибрационная нагрузка

- Опасность вибрации  
Фактическое значение вибрационной эмиссии при использовании устройства может отличаться от заявленного производителем значения. Наблюдайте следующие факторы воздействия до или во время использования:
  - Используется ли устройство по назначению?
  - Материал разрезан или обработан правильно?
  - Находится ли устройство в хорошем рабочем состоянии?
  - Правильно ли заточен или установлен режущий инструмент?
- Установлены ли кронштейны и, если требуется, дополнительные вибрационными ручки, и плотно ли они соединены с устройством?
- Эксплуатируйте устройство только с частотой вращения двигателя внутреннего сгорания, необходимой для отдельной работы. Избегайте максимальной частоты вращения, чтобы снизить уровень шума и вибрации.
- Из-за неправильного использования и технического обслуживания шум и вибрация устройства могут повыситься. Это наносит вред здоровью человека. В таких случаях немедленно выключайте устройство и обратитесь за его ремонтом в авторизованный сервисный центр.
- Степень вибрационного напряжения зависит от выполняемой работы или использования устройства. Оцените и установите соответствующие перерывы в работе. В результате вибрационная нагрузка в течение всего рабочего времени будет значительно снижена.
- Длительная эксплуатация устройства подвергает оператора вибрации и может вызвать проблемы с кровообращением (синдром «белого пальца»). Чтобы уменьшить этот риск, носите перчатки и держите руки в тепле. В случае обнаружения симптома «белого пальца» немедленно обратитесь к врачу. Эти симптомы включают в себя: онемение, потерю чувствительности, покалывание, зуд, боль, слабость, изменение цвета или состояния кожи. Обычно эти симптомы влияют на пальцы, руки или пульс. При низких температурах (примерно ниже 10 °C) опасность повышается.
- Делайте во время рабочего дня длительные перерывы, чтобы отдохнуть от шума и вибраций. Планируйте свою работу таким образом, чтобы разделить эксплуатацию устройств, которые создают сильные вибрации, на несколько дней.
- Если вы почувствуете дискомфорт или дисхромия кожи при использовании устройства в руках, немедленно прекратите работу. Установите достаточные перерывы в работе. Работа без достаточных перерывов может привести к местной вибрационной болезни.
- Минимизируйте риск воздействия вибрации. Выполняйте обслуживание прибора в

соответствии с инструкциями в руководстве по эксплуатации.

- Если оборудование используется часто, обратитесь к дилеру, чтобы приобрести антивибрационные аксессуары (например, ручки).
- В плане работы определите, как можно ограничить вибрационную нагрузку.

### 3.7 Обращение с бензином и маслом

- **Взрыво- и пожароопасность:**  
Утечка бензина / воздушной смеси приводит к возникновению взрывоопасной атмосферы. Воспламенение, взрыв и пожар могут возникнуть в результате неправильного обращения с топливом к серьезным травмам и даже смерти. Соблюдайте следующие указания:
  - Не курите при обращении с бензином.
  - Выполняйте работы с бензином только на открытом воздухе, а не в помещении.
  - Обязательно соблюдайте перечисленные ниже нормы поведения.
- Транспортируйте и храните бензин и масло только в разрешенных контейнерах. Убедитесь, что дети не имеют доступа к хранящемуся бензину и маслу.
- Чтобы избежать загрязнения почвы (охрана окружающей среды), убедитесь, что при заполнении бензин и масло не попадает непосредственно на землю. Используйте воронку для заполнения.
- Заправляйте устройство в закрытом помещении. Попадание на пол может привести к накоплению паров бензина, и, таким образом, вызвать воспламенение или даже взрыв.
- Немедленно удалите пролитый бензин с устройства и земли. Оставьте ткани, которыми вы вытерли бензин, сушиться в сухом и хорошо вентилируемом месте, прежде чем их утилизировать. В противном случае может возникнуть внезапное самовозгорание.
- В случае пролития бензина возникают пары бензина. Поэтому не запускайте двигатель в том же месте, а на расстоянии не менее 3 м от него.
- Избегайте контакта кожи с нефтепродуктами. Не вдыхайте пары бензина. Всегда носите защитные перчатки во время доза-

правки. Регулярно заменяйте и очищайте защитную одежду.

- Следите за тем, чтобы одежда не контактировала с бензином. В случае попадания бензина на одежду замените ее.
- Не заправляйте включенное устройство при работающем или горячем двигателе.

## 4 МОНТАЖ

**⚠ ПРЕДУПРЕЖДЕНИЕ! Опасность из-за неполного монтажа!** Эксплуатация неполного устройства может привести к серьезным травмам.

- Устройство разрешается эксплуатировать только в полностью установленном состоянии!
- Перед включением следует проверять наличие и исправность всех предохранительных и защитных устройств!

**⚠ ПРЕДУПРЕЖДЕНИЕ! Опасность травмирования в результате ослабления деталей устройства.** Во время эксплуатации ослабленные детали устройства могут привести к серьезным травмам.

- Прикрепите режущие инструменты так, чтобы они не могли отсоединиться во время работы.

### 4.1 Монтаж мотокосы

#### 4.1.1 Установка режущей головки с леской (10)

1. Наденьте опорный диск (10/1) на направляющий стержень (10/2) приводного вала.
2. Вставьте шестигранный ключ (10/3) в отверстие опорного диска (10/1), чтобы зафиксировать его.
3. Прикрутите режущую головку с леской (10/4) на приводной вал и затяните.

**Примечание:** *Левая резьба! Затягивайте шпильку с леской в направлении по часовой стрелке!*

#### 4.1.2 Замена режущей лески (11)

1. Поверните поворотную кнопку так (11/1), чтобы стрелки (11/2, 11/3) совместились.
2. Вставьте режущую леску в отверстие (11/4) так, чтобы ее длина была одинаковой с обеих сторон режущей головки.
3. Вставьте режущую леску в режущую головку: Поворачивайте поворотную кнопку (11/1) в соответствии со стрелками (11/5)



до тех пор, пока режущая леска не будет выступать примерно на 10 см с обеих сторон режущей головки.

#### 4.1.3 Установка режущего полотна (04)

**⚠ ПРЕДУПРЕЖДЕНИЕ!** **Опасность серьезных травм!** Изношенная зубчатая стопорная шайба (04/5) может ослабить режущее полотно во время работы и стать причиной серьезных травм.

- Обязательно установите прилагаемый ш-плинт (04/8).
1. Поставьте мотокосу режущей головкой вверх.
  2. Наденьте опорный диск (04/1) на направляющий стержень (04/2) приводного вала.
  3. Уложите режущее полотно (04/3) на опорный диск (04/1) так, чтобы отверстие режущего полотна находилось точно на направляющей окружности опорного диска.
  4. Наденьте фланец (04/4) на режущее полотно (04/3) плоской стороной в сторону ножа.
  5. Наденьте стопорную шайбу (04/5).
  6. Затяните крепежную гайку (04/6) на направляющем стержне (04/2). Для этого вставьте шестигранный ключ (04/7) в предусмотренные для этого отверстия и затяните с помощью свечного ключа.
- Примечание:** *Левая резьба!*
7. Закрепите крепежную гайку (04/6) с помощью штифта (04/8).

#### 4.1.4 Установка защитного щита (12)

1. Подложите 2 металлических пластинки (12/1) под защитный щит (12/2).
2. Закрепите его на рукоятке (12/4) с помощью 4 винтов М5х16 (12/3).
3. Вставьте крюки (12/5) в режущую головку, чтобы они защелкнулись на месте.

#### 4.1.5 Монтаж ручки с петлей 126/130/140 L (08)

1. Установите резиновую манжету (08/1) на вал (08/2).
2. Поместите ручку с петлей (08/3) сверху, а держатель ручки (08/4) снизу на резиновую манжету.
3. Вставьте шестигранный винт (08/5) сверху, а гайку (08/6) снизу и свободно закрутите. Повторите этот шаг с оставшимися винтами с внутренним шестигранником и гайками.
4. Затяните все винты с внутренним шестигранником.

#### 4.1.6 Монтаж «велосипедной» ручки 126/130 В (02, 03)

1. Установите резиновую манжету (02/1) на вал.
2. Прикрутите нижнюю опору подшипника (02/3) и держатель (02/4) на резиновую манжету (02/1) с помощью четырех винтов с внутренним шестигранником (02/2).
3. Вставьте «велосипедную» ручку (02/5) в держатель (02/4).
4. Прикрутите верхнюю опору подшипника (02/6) на держатель (02/4) с помощью четырех винтов с внутренним шестигранником (02/7).
5. Совместите «велосипедную» ручку так, чтобы расстояние А было меньше расстояния В (03/А, 03/В).

**Примечание:** *Мотокосу, оборудованную «велосипедной» ручкой, следует всегда держать справа от себя. Оба расстояния В правильны, если центр режущей головки совпадает с центром тела.*

#### 4.1.7 Монтаж «велосипедной» ручки 140 В (02)

1. Поместите пружину (02/1) в держатель вала.
  2. Установите нижний вкладыш подшипника (02/2) на пружину.
  3. Поместите отмеченную (рифленую) область рукоятки (02/3) в нижний вкладыш подшипника (02/2) кронштейна рукоятки. Верхний вкладыш подшипника (02/4) должен зафиксироваться в нижнем вкладыше подшипника (02/2).
  4. Прикрепите верхний вкладыш подшипника (02/4) к нижнему вкладышу подшипника (02/2) фиксирующим винтом (02/5).
- Примечание:** *Седло кронштейна можно перемещать индивидуально на валу.*
5. Плотно затяните фиксирующий винт (02/5).

#### 4.1.8 Монтаж «велосипедной» ручки 151 В (02, 03)

1. Ослабьте три винта с внутренним шестигранником кронштейна ручки и снимите верхний вкладыш подшипника кронштейна ручки.
2. Поместите «велосипедную» ручку в нижний вкладыш подшипника.

- Прикрепите верхний вкладыш подшипника к нижнему вкладышу подшипника тремя винтами с внутренним шестигранником.
- Совместите «велосипедную» ручку так, чтобы расстояние А было меньше расстояния В (03/А, 03/В).

**Примечание:** Мотокоосу, оборудованную «велосипедной» ручкой, следует всегда держать справа от себя. Оба расстояния правильны, если центр режущей головки совпадает с центром тела.

#### 4.1.9 Надевание плечевого ремня 126 В/126 L/130 В/130 L/140 В/140 L/151 В (06)

См. Рисунок (06).

## 5 ВВОД В ЭКСПЛУАТАЦИЮ

**ПРИМЕЧАНИЕ** Проверяйте устройство на предмет повреждений перед ежедневным вводом в эксплуатацию, после падения или других взаимодействий. Обеспечьте его ремонт перед использованием.

### 5.1 Подготовка бензо-масляной смеси и заполнение

**ВНИМАНИЕ!** Опасность повреждения двигателя. Чистый бензин может привести к повреждению и полному отказу двигателя. В этом случае производителю не могут быть заявлены какие-либо претензии по гарантии.

- Всегда эксплуатируйте двигатель с бензо-масляной смесью в установленном соотношении смешивания.

#### Приготовьте бензо-масляную смесь

Для 2-тактного двигателя потребуется:

- чистый, свежий бензин с октановым числом ниже 90. Бензин, которых хранился более 2 месяцев, приводит к образованию отложений в двигателе и его неисправности.
- высококачественное, синтетическое масло для 2-тактных двигателей

Сделайте бензо-масляную смесь 50:1 из этих двух компонентов:

Соотношение смешивания	Бензин [литры]	2-тактное масло [миллилитры]
50 частей бензина: 1 часть 2-тактного масла	1 л	20 мл
	3 л	60 мл
	5 л	100 мл

- Заполните бензином и маслом для 2-тактных двигателей в бутылку для смешивания топлива (см. в таблице количество в зависимости от размера бутылки для смешивания топлива).
- Закройте бутылку для смешивания топлива и сильно встряхните несколько раз, чтобы бензо-масляная смесь тщательно перемешалась.

#### Залейте бензо-масляную смесь (14)

- Поставьте прибор на ровную стабильную поверхность. Крышка (14/1) топливного бака должна быть обращена вверх.
- Протрите крышку (14/1) топливного бака (14/2), топливный бак и поверхность вокруг него, чтобы при заливании бензо-масляной смеси в топливный бак не попала грязь.
- Медленно поднимите крышку топливного бака, чтобы бензо-масляная смесь, находящаяся под давлением в топливном баке, могла медленно проникнуть в окружающую среду. Закрепите крышку топливного бака.
- Вставьте воронку (14/3) в заправочный штуцер (14/4) топливного бака.
- Заполните подготовленную бензо-масляную смесь из бутылки для смешивания топлива (14/5) до нижнего края заправочного штуцера, но не превышайте его.
- Уберите воронку и крепко закрутите крышку.
- Протрите пролитую бензо-масляную смесь с устройства и устойчивой поверхности.

## 6 ЭКСПЛУАТАЦИЯ

### 6.1 Подготовка

#### Перед запуском

- Положите мотокосу на землю ровно и без препятствий. Режущий инструмент не должен касаться предметов или земли.

#### Во время запуска

- Не наступайте на вал, чтобы избежать повреждения вала или приводного вала, который находится в вале.
- Примите безопасное положение и надежно закрепите мотокосу на фланце корпуса.

#### Положения рукоятки подсоса

	
ШОКЕ (Подсос)	RUN (Работа)

#### Холодный пуск

Если двигатель холодный, то есть если он не эксплуатировался более 5 минут, выполняется «холодный пуск».

#### Горячий пуск

Когда двигатель все еще прогрет, то есть вскоре после выключения, выполняется «горячий пуск». Подсос не используется.

### 6.2 Запуск/останов двигателя (05, 09)

**И ПРИМЕЧАНИЕ** С функцией «Готовность к запуску» выключатель всегда находится в положении ВКЛ. Чтобы остановить устройство, установите кнопку ВКЛ/ВЫКЛ в положение ВЫКЛ. После нажатия выключателя он автоматически возвращается в положение ВКЛ.

**И ПРИМЕЧАНИЕ** Автоматический возврат в исходное состояние рычага воздушной заслонки. Если двигатель запускается немедленно, рычаг воздушной заслонки автоматически возвращается в положение РАБОТА при нажатии на рычаг дроссельной заслонки.

#### Холодный пуск

1. Переведите рукоятку подсоса (05/4, 09/4) в положение ШОКЕ (Подсос).
2. Быстро и сильно нажмите насос подкачки (05/5, 09/5) приблизительно 7-10 раз.

### 3. Запуск двигателя:

- Сильно прижмите устройство к земле рукой.
  - Потяните другой рукой за рукоятку стартера (05/6, 09/6) сначала осторожно и медленно, пока не почувствуете сопротивление, а затем сильно и быстро вверх, пока вы снова не почувствуете сопротивление (примерно 1 длина руки).
  - Снова отпустите трос стартера, не отпуская рукоятку стартера.
  - Повторите предыдущий шаг несколько раз до тех пор, пока двигатель не запустится или заглохнет.
  - Переведите рукоятку подсоса (05/4, 09/4) в положение RUN (Работа).
  - Сильно прижмите устройство к земле рукой.
  - Потяните другой рукой за рукоятку стартера (05/6, 09/6) сначала осторожно и медленно, пока не почувствуете сопротивление, а затем сильно и быстро вверх, пока вы снова не почувствуете сопротивление (примерно 1 длина руки).
  - Снова отпустите трос стартера, не отпуская рукоятку стартера.
  - Повторите предыдущий шаг несколько раз до тех пор, пока двигатель не запустится и будет работать без перебоев.
4. Дайте двигателю прогреться в течение нескольких минут.

#### Горячий пуск

Когда двигатель все еще прогрет, то есть вскоре после выключения, выполняется «горячий пуск». Подсос не используется.

1. (Дополнительно) переведите рукоятку подсоса (05/4, 09/4) в положение ШОКЕ (Подсос) и немедленно верните ее в положение RUN (Работа). Установленоавтоматическое положение полугаза.
  - Сильно прижмите устройство к земле рукой.
  - Потяните другой рукой за рукоятку стартера (05/6, 09/6) сначала осторожно и медленно, пока не почувствуете сопротивление, а затем сильно и быстро вверх, пока вы снова не почувствуете сопротивление (примерно 1 длина руки).

- Снова отпустите трос стартера, не отпуская рукоятку стартера.
- Повторите предыдущий шаг несколько раз до тех пор, пока двигатель не запустится и будет работать без перебоев.

Двигатель начнет работать на холостом ходу.

**Примечание:** Снова нажмите рычаг газа, если двигатель перестанет работать.

### Останов двигателя

1. Отпустите рычаг газа (05/2, 09/3), чтобы двигатель работал на холостом ходу.
2. Переместите кнопку ВКЛ/ВЫКЛ (05/1, 09/1) в положение STOP (Останов) и удерживайте несколько секунд.
3. Подождите, пока режущий инструмент не остановится.

### 6.3 Регулировка длины режущей лески в процессе эксплуатации (13)

В процессе эксплуатации устройства режущая леска укорачивается и расщепляется.

1. Оставьте двигатель работать на полный газ.
2. Режущая головка с леской (13/1) должна время от времени касаться газона (13/a). В результате этого происходит подача дополнительной порции режущей лески из шпильки с леской (13/2) и автоматическое подрезание лескообрезчиком расщепленных концов лески.

## 7 РАБОЧЕЕ ПОВЕДЕНИЕ И СПОСОБ РАБОТЫ

- При пилении всегда следите за устойчивым положением.
- Никогда не работайте на гладком, скользком холме или склоне.
- При работе на склоне всегда стойте ниже режущего инструмента.
- Всегда позволяйте двигателю работать в верхнем диапазоне скоростей во время обрезки и кошения, поскольку при этом мотокоса срезает лучше всего.

### При блокировке катушки с леской

Режущая леска может быть заблокирована высокой травой или хвоей.

- Избегайте блокировки: Обрезайте высокую траву слоями. Продвигаться вперед всегда следует сверху вниз.

- В случае блокировки: Немедленно остановите двигатель и удерживайте устройство вверх, чтобы не повредить двигатель.

### 7.1 Функция триммера

- Не подносить устройство близко к растениям с нетвердыми стеблями.

### Низкая обрезка

- Переведите режущую головку с легким наклоном вперед так, чтобы режущая леска резала почти над землей.
- Всегда выполняйте резку от себя.

### Обрезка заборов и фундаментов

- Осторожно и медленно направляйте устройство так, чтобы режущая леска не касалась каких-либо препятствий.

**ПРИМЕЧАНИЕ** Обрезка каменных стен, фундаментов, заборов и деревьев приводит к увеличению износа лески.

### Обрезка вокруг стволов деревьев

- Осторожно и медленно направляйте устройство вокруг стволов деревьев так, чтобы режущая леска не касалась коры.
- Выполняйте обрезку вокруг стволов деревьев слева направо.
- Захватите траву и сорняки кончиком режущей лески и слегка наклоните режущую головку вперед.

### 7.2 Кошение

- Равномерно перемещайте режущую головку в горизонтальном направлении из стороны в сторону.
- Всегда держите режущую головку параллельно земле.
- Высокую траву следует срезать по частям. Продвигаться вперед всегда следует сверху вниз.
- Лучшая производительность скашивания достигается на очень высокой скорости. Поэтому не стоит перегружать устройство скашиванием высокой травы.
- Наклоните режущую головку под углом 30 ° вправо, чтобы отрезать кончик режущей лески. Медленно продолжайте.
- Не следует косить траву в непосредственной близости от твердых объектов (например, возле стены). На таких участках следует соблюдать безопасную дистанцию от объектов. Это также поможет защитить режущую леску от чрезмерного износа.

## 8 ТЕХОБСЛУЖИВАНИЕ И УХОД

**⚠ ОПАСНОСТЬ!** Угроза жизни из-за **неадекватного обслуживания**. Обслуживание неквалифицированными лицами, а также использование неразрешенных запчастей могут привести к серьезным травмам и даже к смерти во время работы.

- Не удаляйте предохранительные приспособления и не выводите их из строя.
- Используйте только разрешенные оригинальные запчасти.
- Убедитесь, что устройство находится в рабочем и чистом состоянии путем регулярного и надлежащего обслуживания.

**⚠ ОСТОРОЖНО!** **Опасность травмирования**. Движущиеся части и детали с острыми краями могут привести к травмам.

- Всегда носите защитные перчатки во время технического обслуживания, ухода и очистки!

Правильное техобслуживание и уход необходимы для поддержания работоспособности и безопасности устройства. Обратите внимание на следующие моменты:

- Выполняйте работы по техническому обслуживанию и уходу, только если у вас есть необходимые знания и инструменты.
- Дождитесь, пока двигатель не остынет полностью.
- Заменяйте изношенные или неисправные детали оборудования только на оригинальные запасные части от производителя.
- Запрещается выполнять работы по техническому обслуживанию, которые не описаны в данном руководстве. Обратитесь для этого в авторизованный сервисный центр. Неразрешенные действия приводят к аннулированию гарантии производителя.

Периодичность работ по техническому обслуживанию и уходу приведена в графике технического обслуживания (см. *глава 8.5 "График технического обслуживания"*, Стр. 382).

Используйте только разрешенные режущие инструменты (см. *глава 2.8 "Разрешенные режущие инструменты"*, Стр. 373)!

### 8.1 Очистка/замена воздушного фильтра (15)

**ВНИМАНИЕ!** **Опасность повреждения двигателя**. Эксплуатация двигателя без воздушного фильтра приведет к серьезному повреждению двигателя!

- Ни в коем случае не используйте устройство без воздушного фильтра.
- Регулярно очищайте воздушный фильтр.
- Замените поврежденный воздушный фильтр.

#### 1. Демонтаж воздушного фильтра:

- Ослабьте винт воздушного фильтра (15/1), пока крышка корпуса воздушного фильтра (15/2) не будет ослаблена.
- Снимите крышку корпуса воздушного фильтра.
- Снимите губчатый фильтр (15/3) с рамы (15/4).

#### 2. Очистите губчатый фильтр (15/3):

- Выжмите губчатый фильтр и промойте водой с мылом. Не используйте бензин или другие растворители!
- Оставьте губчатый фильтр сушиться до тех пор, пока он больше не будет содержать воду. Влажный фильтр может привести к работе двигателя с перебоями.

#### 3. Тщательно очистите корпус воздушного фильтра тряпкой для чистки.

#### 4. Замена губчатого фильтра (15/3):

- Замените губчатый фильтр, если он потерял упругость или распался на части.

#### 5. Монтаж воздушного фильтра:

- Вставьте губчатый фильтр (15/3) в раму (15/4).
- Установите крышку корпуса воздушного фильтра (15/2) и удерживайте его.
- Вкручивайте винт воздушного фильтра (15/1) до тех пор, пока крышка корпуса воздушного фильтра не будет надежно закреплена.

### 8.2 Проверка/замена топливного фильтра (16)

Войлокоподобный топливный фильтр расположен внутри топливного бака и установлен на всасывающей головке. Если топливный фильтр затвердел, загрязнен или забит, в

двигатель попадает меньшее количество топлива. В этом случае топливный фильтр необходимо заменить.

Рекомендуется проводить такие работы в авторизованном сервисном центре.

### 8.3 Уход за свечей зажигания (17)

1. Демонтаж свечи зажигания:
  - Отсоедините колпачок свечи зажигания (17/1).
  - С помощью счетного ключа (17/2) отвинтите свечу зажигания (17/3).
2. Оценка схемы свечи зажигания:
  - Если цвет свечи зажигания рыже-коричневый: Двигатель работает нормально, свеча зажигания в порядке. При необходимости: Тщательно очистите свечу зажигания тонкой проволочной щеткой (17/4).
  - Если свеча зажигания грязная, жирная, покрытая коркой, оплавленная или в случае ее замыкания: Свеча зажигания повреждена. Замените свечу зажигания на новую. Используйте предписанные свечи зажигания (см. глава 13 "Технические характеристики", Стр. 386).
  - Если через короткое время свеча зажигания снова придет в неисправность, двигатель и настройки карбюратора необходимо проверить в авторизованном сервисном центре.
3. Проверьте межэлектродное расстояние:
  - С помощью щупа (17/5) проверьте, соответствует ли межэлектродное расстояние (17/6) значению 0,6–0,7 мм. Если нет, то тщательно сожмите элект-

роды или осторожно согните их в направлении друг от друга.

4. В случае достижения предписанного интервала или неисправности свечи зажигания:
  - Замените свечу зажигания на новую. Используйте предписанные свечи зажигания (см. глава 13 "Технические характеристики", Стр. 386).
5. Монтаж свечи зажигания:
  - При этом убедитесь, что уплотнение (17/7) установлено на свече зажигания.
  - Замените свечу зажигания вручную и затяните свечным ключом (крутящий момент 12-15 Нм).
  - Снова вставьте штекер свечи зажигания.

### 8.4 Заточка лескообрезчика (18)

1. Ослабьте крепежные винты (18/1).
2. Вкрутите лескообрезчик (18/2) в тиски и заточите его с помощью пилки. Обрабатывайте только в одном направлении.
3. Прикрепите лескообрезчик к защитному щиту (18/3) с помощью крепежных винтов. Затяните крепежные винты.

### 8.5 График технического обслуживания

Приведенные ниже работы пользователь может выполнять самостоятельно. Все прочие работы по техническому обслуживанию, обслуживанию и ремонту должны осуществляться в авторизованном сервисном центре.

**И ПРИМЕЧАНИЕ** При тяжелых нагрузках и высоких температурах могут потребоваться более короткие интервалы обслуживания, чем в приведенной выше таблице.

Операция	1 раз каждые 5 раб.ч.	перед каждым использованием	еженедельно	каждые 50 раб.ч.	каждые 100 раб.ч.	по необходимости	перед началом сезона, ежегодно	раз в 5 года
<b>Карбюратор</b>								
Проверка холостого хода		X						
<b>Воздушный фильтр</b>								

Операция	1 раз каждые 5 раб.ч.	перед каждым использованием	еженедельно	каждые 50 раб.ч.	каждые 100 раб.ч.	по необходимости	перед началом сезона, ежегодно	раз в 5 года
выполнить очистку		X						
заменить						X		
<b>Свеча зажигания</b>								
проверить межэлектродное расстояние, при необходимости отрегулировать				X				
заменить					X	X		
<b>Впуск охлаждающего воздуха</b>								
выполнить очистку			X			X	X	
<b>Шумоглушители</b>								
Осмотр, проверка состояния		X						
<b>Топливный бак</b>								
выполнить очистку				X			X	
<b>Топливный фильтр</b>								
заменить								X
<b>Элементы управления</b>								
Кнопка ВКЛ/ВЫКЛ, кнопка блокировки, рычаг газа, ручка стартера		X						
<b>Все доступные винты (кроме установочных)</b>								
подтянуть	X					X	X	
<b>Все устройство</b>								
Осмотр, проверка состояния		X						
выполнить очистку			X			X	X	

## 9 УСТРАНЕНИЕ НЕИСПРАВНОСТЕЙ

**⚠ ОСТОРОЖНО!** Опасность травмирования. Движущиеся части и детали с острыми краями могут привести к травмам.

- Всегда носите защитные перчатки во время технического обслуживания, ухода и очистки!
- Выключите устройство!

**ℹ ПРИМЕЧАНИЕ** В случае возникновения неисправностей, которые не указаны в данной таблице или с которыми вы не можете справиться самостоятельно, обращайтесь в нашу сервисную службу.

Неисправность	Причина	Способы устранения
<b>Двигатель не запускается или запускается с трудом.</b>	Запуск двигателя был выполнен неправильно.	см. глава 6.2 "Запуск/останов двигателя", Стр. 379
	Свеча зажигания загрязнена, неисправна или межэлектродное расстояние неправильное.	см. глава 8.3 "Уход за свечей зажигания (17)", Стр. 382
	Воздушный фильтр загрязнен.	Очистка/замена воздушного фильтра (15)
	Топливный фильтр изношен.	см. глава 8.2 "Проверка/замена топливного фильтра (16)", Стр. 381
<b>Двигатель запускается, однако его частота вращения низкая.</b>	Настройки карбюратора неправильные.	Обратитесь в авторизованный сервисный центр.
	Рукоятка подсоса в положении CHOKE (Подсос).	Установите рукоятку подсоса в положение RUN (Работа).
	Рукоятка подсоса в положении CHOKE (Подсос).	Установите рукоятку подсоса в положение RUN (Работа).
	Воздушный фильтр загрязнен.	см. глава 8.1 "Очистка/замена воздушного фильтра (15)", Стр. 381
<b>Двигатель работает не плавно и частота вращения двигателя увеличивается, когда газ не поступает.</b>	Топливный фильтр изношен.	см. глава 8.2 "Проверка/замена топливного фильтра (16)", Стр. 381
	Настройки карбюратора неправильные.	Обратитесь в авторизованный сервисный центр.
	Свеча зажигания загрязнена, неисправна или межэлектродное расстояние неправильное.	см. глава 8.3 "Уход за свечей зажигания (17)", Стр. 382
<b>Отработавшие газы двигателя сильно дымятся и имеют синеватый оттенок.</b>	Настройки карбюратора неправильные.	Обратитесь в авторизованный сервисный центр.
	Содержание масла в бензо-масляной смеси слишком высокое.	Залейте бензо-масляную смесь с правильным соотношением смешивания, см. глава 5.1 "Подготовка бензо-масляной смеси и заполнение", Стр. 378



Неисправность	Причина	Способы устранения
	Настройки карбюратора не-правильные.	Обратитесь в авторизованный сервисный центр.
<b>Двигатель начинает не-нормально и сильно вибрировать.</b>	Детали устройства/двигателя отсоединены и (или) повреждены.	<ol style="list-style-type: none"> <li>1. Остановите двигатель.</li> <li>2. Проверьте устройство на повреждений.</li> <li>3. Проверьте свечу зажигания, см. <i>глава 8.3 "Обслуживание свечи зажигания (17)"</i>, Стр. 382</li> <li>4. Обратитесь в авторизованный сервисный центр.</li> </ol>

## 10 ТРАНСПОРТИРОВКА

### Транспортировка устройства между двумя рабочими зонами

1. Выключить двигатель.
2. Наденьте защитный чехол для транспортировки на режущее полотно.
3. Хорошо удерживайте мотокошу на блоке цилиндров двигателя за ручку.
4. Аккуратно перейдите к следующей рабочей области. Не ставить подвергайте опасности людей и животных.

### Транспортируйте устройство в транспортном средстве

1. По возможности: Опорожните бак, запустив двигатель.
2. Выключить двигатель.
3. Наденьте защитный чехол для транспортировки на режущее полотно.
4. Предотвратите опрокидывание устройства во время транспортировки и утечку бензо-масляной смеси.
  - Установите устройство на пол так, чтобы крышка топливного бака была повернута вверх. Топливный бак должен быть закрыт.
  - Закрепите устройство на земле.

## 11 ХРАНЕНИЕ

Если вы не намерены использовать устройство в течение более 2–3 месяцев, необходимо выполнить следующие работы, чтобы избежать повреждений:

1. Опорожнение топливного бака:
  - Оставьте двигатель работать, пока он не остановится сам по себе. После этого в топливном баке и карбюраторе

не останется бензо-масляной смеси, и в них не смогут возникнуть отложения.

2. Очистка устройства:
  - Протрите все устройство и принадлежности с помощью тряпки для чистки. Не используйте бензин или другие растворители.
  - Удалите грязь со всех отверстий устройства (включая отверстия для охлаждения двигателя).
3. Смажьте маслом цилиндры:
  - Дайте прибору полностью остыть.
  - Отсоедините штекер свечи зажигания и открутите свечу зажигания (см. *глава 8.3 "Обслуживание свечи зажигания (17)"*, Стр. 382)
  - Капните немного масла в отверстие свечи зажигания.
  - Медленно потяните рукоятку стартера, чтобы поршни двигались, а масло распределялось по цилиндру.
  - Замените свечу зажигания и вставьте штекер свечи зажигания.
4. Наденьте защитный чехол для транспортировки на режущее полотно.
5. Храните устройство по возможности в сухом месте.

**⚠ ОСТОРОЖНО! Опасность травмирования.** Если во время хранения устройство доступно для детей и неуполномоченных пользователей, это может привести к травмам.

- Исключите возможность доступа к устройству детей и посторонних лиц.

## 12 УТИЛИЗАЦИЯ



- Использованные бензин и моторное масло не относятся к бытовому мусору. Их необходимо собирать и утилизировать отдельно!

- Перед утилизацией устройства необходимо опорожнить топливный бак и масляный бак двигателя!
- Упаковка, устройство и принадлежности изготовлены из пригодных для переработки материалов и подлежат соответствующей утилизации.

## 13 ТЕХНИЧЕСКИЕ ХАРАКТЕРИСТИКИ

	126 B	126 L	130 B	130 L	140 B	140 L	151 B
Арт. №	127610	127611	127612	127613	127614	127615	127616
Сухой вес	5,2 кг	4,9 кг	6,0 кг	5,5 кг	7,7 кг	7,2 кг	8,5 кг
Тип двигателя	2-тактный двигатель с воздушным охлаждением, 1 цилиндр	2-тактный двигатель с воздушным охлаждением, 1 цилиндр	2-тактный двигатель с воздушным охлаждением, 1 цилиндр	2-тактный двигатель с воздушным охлаждением, 1 цилиндр	2-тактный двигатель с воздушным охлаждением, 1 цилиндр	2-тактный двигатель с воздушным охлаждением, 1 цилиндр	2-тактный двигатель с воздушным охлаждением, 1 цилиндр
■ Рабочий объем	25,4 см <sup>3</sup>	25,4 см <sup>3</sup>	29,5 см <sup>3</sup>	29,5 см <sup>3</sup>	29,5 см <sup>3</sup>	29,5 см <sup>3</sup>	50,8 см <sup>3</sup>
■ Максимальная мощность двигателя	0,8 кВт/ 8000 мин <sup>-1</sup>	0,8 кВт/ 8000 мин <sup>-1</sup>	0,9 кВт/ 9500 мин <sup>-1</sup>	0,9 кВт/ 9500 мин <sup>-1</sup>	1,5 кВт/ 8500 мин <sup>-1</sup>	1,5 кВт/ 8500 мин <sup>-1</sup>	1,9кВт/ 8500 мин <sup>-1</sup>
■ Максимальная частота вращения	12000 мин <sup>-1</sup>	12000 мин <sup>-1</sup>	12000 мин <sup>-1</sup>	12000 мин <sup>-1</sup>	11000 мин <sup>-1</sup>	11000 мин <sup>-1</sup>	11000 мин <sup>-1</sup>
■ Частота вращения на холостом ходу	3200 (±200) мин <sup>-1</sup>	3200 (±200) мин <sup>-1</sup>	3200 (±200) мин <sup>-1</sup>	3200 (±200) мин <sup>-1</sup>	2800 (±280) мин <sup>-1</sup>	2800 (±280) мин <sup>-1</sup>	2800 (±280) мин <sup>-1</sup>
■ Свеча зажигания	L8RTC/ BPMR7A/ BPMR6A/ RCJ6Y	L8RTC/ BPMR7A/ BPMR6A/ RCJ6Y	L8RTC/ BPMR7A/ BPMR6A/ RCJ6Y	L8RTC/ BPMR7A/ BPMR6A/ RCJ6Y	L8RTC/ BPMR7A/ BPMR6A/ RCJ6Y	L8RTC/ BPMR7A/ BPMR6A/ RCJ6Y	L8RTC/ BPMR7A/ BPMR6A/ RCJ6Y
■ Зажигание	электронное	электронное	электронное	электронное	электронное	электронное	электронное
■ Сцепление	Центробежная муфта	Центробежная муфта	Центробежная муфта	Центробежная муфта	Центробежная муфта	Центробежная муфта	Центробежная муфта
■ Емкость топливного бака (бензин)	0,65 л	0,65 л	0,65 л	0,65 л	0,78 л	0,78 л	0,78 л
■ Бензин	неэтилированный, минимальное октановое число: 90	неэтилированный, минимальное октановое число: 90	неэтилированный, минимальное октановое число: 90	неэтилированный, минимальное октановое число: 90	неэтилированный, минимальное октановое число: 90	неэтилированный, минимальное октановое число: 90	неэтилированный, минимальное октановое число: 90

	126 B	126 L	130 B	130 L	140 B	140 L	151 B
■ Масло	синтетическое, для 2-тактных двигателей	синтетическое, для 2-тактных двигателей	синтетическое, для 2-тактных двигателей	синтетическое, для 2-тактных двигателей	синтетическое, для 2-тактных двигателей	синтетическое, для 2-тактных двигателей	синтетическое, для 2-тактных двигателей
■ Соотношение рабочей смеси [бензин : масло для 2-тактных двигателей]	50:1	50:1	50:1	50:1	50:1	50:1	50:1
Ручка	«Велосипедная» ручка	Ручка с петлей	«Велосипедная» ручка	Ручка с петлей	«Велосипедная» ручка	Ручка с петлей	«Велосипедная» ручка
Ширина среза шпильки с леской (диаметр)	415 мм	415 мм	415 мм	415 мм	415 мм	415 мм	415 мм
Диаметр режущей лески	2,5 мм	2,5 мм	2,5 мм	2,5 мм	2,5 мм	2,5 мм	2,5 мм
Диаметр лезвия ножа	255 мм	255 мм	255 мм	255 мм	255 мм	255 мм	255 мм
Скорость вращения инструмента	макс. 9000 (±500) мин <sup>-1</sup>	макс. 9000 (±500) мин <sup>-1</sup>	макс. 9000 (±500) мин <sup>-1</sup>	макс. 9000 (±500) мин <sup>-1</sup>	макс. 8000 (±500) мин <sup>-1</sup>	макс. 8000 (±500) мин <sup>-1</sup>	макс. 8000 (±500) мин <sup>-1</sup>
Измеренный уровень звукового давления L <sub>pA</sub> (EN ISO 22868)							
Нож	92,9 дБ(A)	92,9 дБ(A)	96,6 дБ(A)	96,6 дБ(A)	94,3 дБ(A)	94,3 дБ(A)	95,8 дБ(A)
Режущая головка с леской	92,6 дБ(A)	92,6 дБ(A)	93,5 дБ(A)	93,5 дБ(A)	98,0 дБ(A)	98,0 дБ(A)	97,6 дБ(A)
Погрешность измерения	K = 3,0 дБ(A)	K = 3,0 дБ(A)	K = 3,0 дБ(A)	K = 3,0 дБ(A)	K = 3,0 дБ(A)	K = 3,0 дБ(A)	K = 3,0 дБ(A)
Измеряемый уровень звукового давления L <sub>WA</sub> (EN ISO 22868)							
Нож	107,1 дБ(A)	107,1 дБ(A)	107,8 дБ(A)	107,8 дБ(A)	109,1 дБ(A)	109,1 дБ(A)	111,7 дБ(A)
Режущая головка с леской	106,5 дБ(A)	106,5 дБ(A)	108,0 дБ(A)	108,0 дБ(A)	111,8 дБ(A)	111,8 дБ(A)	113,9 дБ(A)
Погрешность измерения	K = 3,0 дБ(A)	K = 3,0 дБ(A)	K = 3,0 дБ(A)	K = 3,0 дБ(A)	K = 3,0 дБ(A)	K = 3,0 дБ(A)	K = 3,0 дБ(A)
Гарантированный уровень звуковой мощности	108,0 дБ(A)	108,0 дБ(A)	109,0 дБ(A)	109,0 дБ(A)	113,0 дБ(A)	113,0 дБ(A)	115,0 дБ(A)
Измеряемый уровень вибрации на ручке (EN ISO 22867)							
Нож	9,1 м/с <sup>2</sup>	10,3 м/с <sup>2</sup>	4,42 м/с <sup>2</sup>	6,69 м/с <sup>2</sup>	5,8 м/с <sup>2</sup>	10,28 м/с <sup>2</sup>	7,82 м/с <sup>2</sup>
Режущая головка с леской	6,21 м/с <sup>2</sup>	8,34 м/с <sup>2</sup>	4,66 м/с <sup>2</sup>	5,0 м/с <sup>2</sup>	4,44 м/с <sup>2</sup>	7,96 м/с <sup>2</sup>	7,1 м/с <sup>2</sup>
Погрешность измерения	K = 1,5 м/с <sup>2</sup>	K = 1,5 м/с <sup>2</sup>	K = 1,5 м/с <sup>2</sup>	K = 1,5 м/с <sup>2</sup>	K = 1,5 м/с <sup>2</sup>	K = 1,5 м/с <sup>2</sup>	K = 1,5 м/с <sup>2</sup>

## 14 ДОПОЛНИТЕЛЬНАЯ ИНФОРМАЦИЯ ДЛЯ ЗНАЧЕНИЙ CO<sub>2</sub>

В соответствии со статьей 43, абзацем 4 Регламента ЕС 2016/1628, мы обязаны предоставить значения CO<sub>2</sub>, полученные с помощью процедуры ЕС по лицензированию типа изделия.

Значения CO<sub>2</sub> для двигателей Honda, полученные с помощью процедуры ЕС по лицензированию типа изделия, опубликованы в следующем документе:

<https://www.al-ko.com/shop/media/al-ko-engines/co2.pdf>.

## 16 ГАРАНТИЯ

Мы устраняем возможные дефекты материалов или производства в течение срока давности, установленного законом в отношении рекламаций по качеству, путем ремонта или замены изделия. Срок давности определяется законодательством страны, в которой было приобретено устройство.

Наше гарантийное обязательство действительно только при:

- Соблюдайте данное руководство по эксплуатации
- надлежащем обращении;
- использовании оригинальных запасных частей.

Гарантия аннулируется при:

- самостоятельных попытках ремонта;
- самостоятельных технических изменениях;
- использовании не по назначению.

Гарантия не распространяется на:

- повреждения лакокрасочного покрытия, вызванные нормальным износом;
- изнашивающиеся части, обозначенные в ведомости запасных частей рамкой xxxxxx (x).
- двигатели внутреннего сгорания (на них распространяются гарантийные положения соответствующего производителя).

Гарантийный срок начинается после покупки первым конечным пользователем. Определяющим фактором служит дата на документе, подтверждающем покупку. Обращайтесь с настоящим сертификатом и документом, подтверждающим покупку, к своему дилеру или в ближайший авторизованный сервисный центр. Настоящий сертификат не касается гарантируемых законом прав на претензии покупателя к продавцу.

Эти значения CO<sub>2</sub> являются результатом испытания основного двигателя, представляющего тип двигателя или семейство в фиксированном цикле испытаний в лабораторных условиях, и не является явной или подразумеваемой гарантией производительности для конкретного двигателя.

## 15 СЕРВИСНОЕ ОБСЛУЖИВАНИЕ

Если у вас есть вопросы относительно гарантии, ремонта или запасных частей, обратитесь в ближайший сервисный центр AL-KO. Адрес можно найти в Интернете по следующему адресу:

[www.al-ko.com/service-contacts](http://www.al-ko.com/service-contacts)

## ПЕРЕКЛАД ОРИГІНАЛУ ПОСІБНИКА З ЕКСПЛУАТАЦІЇ

### Зміст

1	Інформація про посібник із експлуатації .....	390	4.1.8	Монтаж «велосипедної» ручки 151 В (02, 03) .....	396
1.1	Символи на титульній сторінці .....	390	4.1.9	Одягання ременя для перенесення 126 В/126 L/130 В/130 L/140 В/140 L/151 В (06) .....	396
1.2	Умовні позначення та сигнальні слова .....	390	5	Введення в експлуатацію .....	396
2	Опис пристрою .....	390	5.1	Підготування бензо-масляної суміші та заповнення .....	396
2.1	Використання за призначенням .....	390	6	Експлуатація .....	397
2.2	Приклади неправильного використання .....	390	6.1	Підготування .....	397
2.3	Залишкові небезпеки .....	390	6.2	Запуск та зупинка двигуна (05, 09) ..	397
2.4	Запобіжні та захисні елементи .....	391	6.3	Регулювання довжини ріжучої волосіні під час експлуатації (13) .....	398
2.5	Умовні позначення на пристрою .....	391	7	Робоча поведінка та спосіб роботи .....	398
2.6	Комплект поставки .....	391	7.1	Функція тримера .....	398
2.7	Візуальний опис пристрою (01, 07) ..	391	7.2	Косіння .....	399
2.8	Дозволені ріжучі інструменти .....	392	8	Технічне обслуговування та догляд .....	399
3	Правила техніки безпеки .....	392	8.1	Очищення/заміна повітряного фільтра (15) .....	400
3.1	Оператори .....	392	8.2	Перевірка/заміна паливного фільтра (16) .....	400
3.2	Засоби індивідуального захисту .....	393	8.3	Догляд за свічкою запалювання (17) .....	400
3.3	Безпека на робочому місці .....	393	8.4	Заточення відрізного ножа волосіні (18) .....	401
3.4	Безпека пристрою .....	393	8.5	Графік технічного обслуговування ..	401
3.5	Безпека людей, тварин і майна .....	393	9	Усунення несправностей .....	402
3.6	Вібраційне навантаження .....	394	10	Транспортування .....	403
3.7	Поводження з бензином і маслом ..	394	11	Зберігання .....	403
4	Монтаж .....	395	12	Утилізація .....	404
4.1	Складання мотокоси .....	395	13	Технічні характеристики .....	404
4.1.1	Установлення ріжучої голівки (10) .....	395	14	Додаткова інформація для значень CO2 .....	406
4.1.2	Заміна ріжучої волосіні (11) .....	395	15	Сервісне обслуговування .....	406
4.1.3	Установлення ріжучого елемента (04) .....	395	16	Гарантія .....	406
4.1.4	Установлення захисного щита (12) .....	395			
4.1.5	Монтаж ручки з петлею 126/130/140 L (08) .....	396			
4.1.6	Монтаж «велосипедної» ручки 126/130 В (02, 03) .....	396			
4.1.7	Монтаж «велосипедної» ручки 140 В (02) .....	396			

## 1 ІНФОРМАЦІЯ ПРО ПОСІБНИК ІЗ ЕКСПЛУАТАЦІЇ

- Німецька версія містить оригінальний посібник із експлуатації. Всі інші мовні версії — це переклади оригінального посібника з експлуатації.
- Завжди тримайте цей посібник із експлуатації під рукою, щоб прочитати його, якщо вам знадобиться інформація про пристрій.
- Передавайте пристрій іншим особам тільки разом з цим посібником із експлуатації.
- Прочитайте та дотримуйтеся вказівок з техніки безпеки та попереджень, що містяться в цьому посібнику з експлуатації.

### 1.1 Символи на титульній сторінці

Символ	Значення
	Обов'язково прочитайте цей посібник із експлуатації перед введенням в експлуатацію. Це є необхідною умовою безпечної та безвідмовної роботи.
	Посібник з експлуатації
	Не використовуйте бензиновий пристрій поблизу відкритого полум'я або джерел тепла.

### 1.2 Умовні позначення та сигнальні слова

**⚠ НЕБЕЗПЕКА!** Вказує на небезпечну ситуацію, яка, якщо її не уникнути, призводить до смерті або серйозних травм.

**⚠ ПОПЕРЕДЖЕННЯ!** Вказує на потенційно небезпечну ситуацію, яка, якщо її не уникнути, може призвести до смерті або серйозних травм.

**⚠ ОБЕРЕЖНО!** Вказує на потенційно небезпечну ситуацію, яка, якщо її не уникнути, може призвести до травмування легкої та середньої тяжкості.

**УВАГА!** Вказує на ситуацію, яка, якщо її не уникнути, може призвести до майнового збитку.

**ℹ ПРИМІТКА** Спеціальні вказівки для кращого розуміння та полегшення роботи.

## 2 ОПИС ПРИСТРОЮ

### 2.1 Використання за призначенням

Мотокоса призначена для зрізання трави та аналогічної рослинності. Мотокоса повинна бути спрямована паралельно до поверхні ґрунту.

Мотокоса доступна в двох варіантах. Дотримуйтеся інструкції для вашого пристрою:

- 126 В, 130 В, 140 В, 151 В: Мотокоса з «велосипедною» ручкою
- 126 L, 130 L, 140 L: Мотокоса з ручкою із петлею

Пристрій слід використовувати лише в повністю зібраному стані.

Цей пристрій призначено для приватного використання. Будь-яке інше використання або несанкціоновані зміни та доповнення конструкції вважаються використанням не за призначенням і призводять до анулювання гарантії, а також втрати відповідності (знак CE) та відмови від будь-якої відповідальності за шкоду, завдану користувачеві або третій стороні виробника.

### 2.2 Приклади неправильного використання

- Не підрізуйте куці, живоплоти, дерева або квіти.
- Не піднімайте пристрій з землі під час експлуатації.
- Не використовуйте інші засоби, окрім оригінальних ріжучих інструментів виробника (див. розділ 2.8 "Дозволені ріжучі інструменти", сторінка 392).

### 2.3 Залишкові небезпеки

Навіть якщо пристрій використовується належним чином, завжди існує певний залишковий ризик, який не можна виключити. Можливі наведені нижче потенційні небезпеки на основі типу та конструкції пристрою залежно від використання:

- Відкидання зрізаного матеріалу, землі та дрібних каменів
- Відкидання відірваних частин від ріжучої волосіні
- Вдихання часток зрізаного матеріалу за відсутності респиратора.
- Пошкодження слуху за відсутності навушників.
- Різани рани в разі контакту з ріжучою волосінню або ріжучий елементом, що обертається

## 2.4 Запобіжні та захисні елементи

**⚠ ПОПЕРЕДЖЕННЯ! Небезпека травмування.** Несправність або відсутність запобіжних та захисних елементів можуть призвести до серйозних травм.

- Несправні запобіжні та захисні елементи слід відремонтувати.
- У жодному разі не виводьте з ладу запобіжні та захисні елементи.

### Аварійна зупинка

У разі екстреної ситуації вимкніть двигун за допомогою кнопки УВІМК./ВИМК.

### Захисний щит

Захисний щит захищає користувача від ріжучого елемента, що обертається, та предметів, які можуть бути відкинуті обертотним ріжучим елементом.

### Ручка з петлею з проставкою

Ручка з петлею захищає ноги оператора від катушки з ріжучою волосінню, що обертається.

## 2.5 Умовні позначення на пристрою

Символ	Значення
	Будьте особливо обережні під час користування пристроєм!
	Перед введенням в експлуатацію прочитайте посібник з експлуатації!
	Носіть захисну каску, захисні навушники та окуляри!
	Використовуйте неслизьке взуття!
	Надягайте захисні рукавиці!
	Небезпека: під час роботи від пристрою можуть відлітати сторонні предмети!

Символ	Значення
	Безпечна відстань від пристрою до людей, які знаходяться поблизу, має становити мінімум 15 м.
	Бережись: рух по інерції.
	У жодному разі не використовуйте мотокоосу з пильним елементом!
	Гарячі поверхні. Не торкайтесь!
	Пожежонебезпека! Будьте особливо обережні під час роботи з бензином!

## 2.6 Комплект поставки

Комплект поставки включає в себе перелічені позиції. Перевірте наявність всіх позицій:

- Шестигранний ключ
- Свічковий ключ
- Шплінт (04/8)
- Гвинти з внутрішнім шестигранником
- 3-зубчастий ріжучий елемент
- Ріжуча головка «Fast and Easy», включаючи шпульку з волосінню
- Пляшка для змішування пального
- Ремінь для перенесення

## 2.7 Візуальний опис пристрою (01, 07)

126 В, 130 В, 140 В, 151 В (01)

Но-мер	компонента
1	Ріжуча головка
2	Кутова передача
3	Захисний щит із ножем для обрізання волосіні
4	«Велосипедна» ручка
5	Вал
6	Комбінована ручка і:

Но-мер	компонента
7	■ Кнопка УВИМК./ВИМК. (START / STOPP — пуск / зупинка) двигуна
8	■ Кнопка блокування
9	■ Важіль газу
10	Блок циліндрів двигуна і:
11	■ Корпус повітряного фільтра
12	■ Гвинт повітряного фільтра
13	■ Паливний бак
14	■ Кришка паливного бака
15	■ Ручка стартера
16	■ Кришка свічки запалювання
17	■ Важіль підкачки
18	■ Насос підкачки

### 126 L, 130 L, 140 L (07)

Но-мер	компонента
1	Ріжуча головка
2	Кутова передача
3	Захисний щит із ножем для обрізання волосіні
4	Вал
5	Ручка з петлею
6	Комбінована ручка і:
7	■ Кнопка УВИМК./ВИМК. (START / STOPP — пуск / зупинка) двигуна
8	■ Кнопка блокування
9	■ Важіль газу
10	Блок циліндрів двигуна і:
11	■ Корпус повітряного фільтра
12	■ Гвинт повітряного фільтра
13	■ Насос підкачки
14	■ Паливний бак
15	■ Кришка паливного бака
16	■ Важіль підкачки

Но-мер	компонента
17	■ Ручка стартера
18	■ Кришка свічки запалювання

### 2.8 Дозволені ріжучі інструменти

Дозволено використовувати тільки оригінальні ріжучі інструменти виробника, перелічені тут:

- Напівпрофесійна ріжуча головка «Fast and Easy», 115 мм Арт. № 127619
- Професійна ріжуча головка «Fast and Easy», 130 мм Арт. № 127620
- 3-зубчастий ріжучий елемент: Арт. № 112906

**⚠ НЕБЕЗПЕКА! Небезпека для життя через ріжучі інструменти!** Недозволені ріжучі інструменти (наприклад, багатоелементні металеві ріжучі інструменти з шарнірними ланцюгами та ножами), а також пошкоджені ріжучі інструменти (наприклад, тріщини, розриви) можуть привести до серйозних травм і навіть до смерті.

- Використовуйте тільки дозволені оригінальні ріжучі інструменти виробника.
- Негайно замініть пошкоджені ріжучі інструменти!

Використання недозволених ріжучих інструментів не відповідає використанню за призначенням (див. розділ 2.1 "Використання за призначенням", сторінка 390)!

## 3 ПРАВИЛА ТЕХНІКИ БЕЗПЕКИ

**⚠ ОБЕРЕЖНО! Небезпека втрати слуху.** Пристрій видає сильний шум під час роботи. Це може привести до погіршення слуху оператора, а також людей і тварин, які знаходяться поблизу.

- Використовуйте беруші під час роботи.
- Тримайте пристрій на безпечній відстані від людей та тварин або вимкніть його в разі наближення людей або тварин.

**ℹ ПРИМІТКА** Переконайтеся, що ви знаєте, як керувати пристроєм. Дізнайтеся, зокрема, як негайно зупинити пристрій.

### 3.1 Оператори

- Особам, які не досягли 16-річного віку або не ознайомлені з посібником з експлуатації, заборонено використовувати прилад.



Дотримуйтеся всіх місцевих норм безпеки щодо мінімального віку оператора.

- Якщо ви працюєте з таким пристроєм вперше: Дозвольте продавцеві або будь-якому іншому фахівцю роз'яснити принцип роботи пристрою. Або пройдіть навчання.
- Будь-яка людина, що працює з цим пристроєм, повинна бути відпочилим, здоровим і перебувати в хорошій формі. Якщо за станом здоров'я не можна втомлюватися, слід запитати у лікаря, чи можна працювати з цим пристроєм.
- Не використовуйте прилад, перебуваючи під впливом алкоголю, наркотичних речовин або медикаментів.

### 3.2 Засоби індивідуального захисту

- Щоб уникнути травм голови і кінцівок, а також пошкодження органів слуху, необхідно носити відповідний одяг і засоби захисту.
- Одяг має бути відповідним (облягати) і не заважати руху.
- До засобів індивідуального захисту належать:
  - засоби захисту слуху (наприклад, беруші), особливо, коли робочий день становить понад 2,5 годин;
  - захисні окуляри;
  - міцні амортизуючі та демпфуючі робочі рукавички;
  - безпечне взуття з нековзкою підошвою і сталевим носком.

### 3.3 Безпека на робочому місці

- Експлуатуйте пристрій лише на відкритому повітрі, а не в приміщенні.
- Працюйте тільки за денного світла або яскравого штучного освітлення.
- Перед виконанням робіт з небезпечними продуктами предметами видаліть з робочої зони, наприклад, гілки, уламки скла та гострі предмети, шматки металу, каміння.
- Зверніть увагу на вашу стійкість. Уникайте мокрої, слизької поверхні.
- Працуйте обережно та повільно. Не біжіть. Уникайте перешкод.

### 3.4 Безпека пристрою

- Використовуйте пристрій тільки за таких умов:
  - якщо він не забруднений, особливо бензином і маслом.

- якщо він не має пошкодження, особливо запобіжної решітки.
- якщо всі елементи керування працюють справно.
- якщо всі елементи керування для певного виду робіт встановлено на пристрої.

- Не перевантажуйте прилад. Він призначений для виконання легких робіт у приватному секторі. Перевантаження призводить до порушень нормальної роботи.
- Не блокуйте решітку повітрозабирача та вентиляційну решітку, щоб уникнути перегрівання двигуна.
- Негайно вимкніть пристрій в разі неправильного запуску двигуна та сильної вібрації. Це вказує на несправність пристрою.
- Не використовуйте пристрій зі зношеними або пошкодженими деталями. Завжди замінюйте всі несправні деталі на оригінальні запасні частини від виробника. Якщо пристрій експлуатується зі зношеними або пошкодженими деталями, до виробника не можуть бути заявлені гарантійні вимоги.

### 3.5 Безпека людей, тварин і майна

- Використовуйте пристрій лише для тих завдань, для яких він передбачений. Використання не за призначенням може призвести до травм і матеріальних збитків.
- Не вмикайте пристрій, якщо в робочій зоні перебувають люди та тварини.
- Тримайте пристрій на безпечній відстані від людей та тварин або вимкніть його в разі наближення людей або тварин.
- Не спрямовуйте вихлопний газовий струмінь двигуна на людей і тварин, а також на займисті речовини та предмети.
- Не торкайтеся решітки повітрозабірника і вентиляційної решітки, якщо двигун працює. Деталі пристрою, що обертаються, можуть завдавати травми.
- Завжди вимикайте пристрій, коли він вам не потрібен, наприклад у разі зміни робочої зони, проведення робіт з техобслуговування та догляду, під час заповнення бензо-масляної суміші.
- Негайно вимикайте пристрій у разі нещасного випадку, щоб запобігти подальшим травмам і матеріальним збиткам.
- Не використовуйте пристрій зі зношеними або пошкодженими деталями. Зношені або

пошкоджені деталі можуть призвести до серйозних травм.

- Зберігайте пристрій у недоступному для дітей місці.

### 3.6 Вібраційне навантаження

- **Небезпека через вібрацію**  
Фактичне значення вібраційної емісії під час використання пристрою може відрізнятися від заявленого виробником значення. Спостерігайте за наведеними нижче факторами впливу до або під час використання:
  - Чи використовується пристрій за призначенням?
  - Чи матеріал розрізаний або оброблений правильно?
  - Чи пристрій перебуває в робочому стані?
  - Чи правильно загострений або встановлений різальний інструмент?
  - Чи встановлені кронштейни і, якщо потрібно, додаткові вібраційні ручки, і чи щільно вони з'єднані з пристроєм?
- Експлуатуйте пристрій тільки з частотою обертання двигуна внутрішнього згоряння, необхідною для виконання окремої роботи. Уникайте максимальної частоти обертання, щоб знизити рівень шуму і вібрації.
- Через неправильну експлуатацію та технічне обслуговування шум і вібрація пристрою можуть підвищитися. Це завдає шкоди здоров'ю людини. У таких випадках негайно вимкніть пристрій і зверніться за його ремонтом в авторизований сервісний центр.
- Ступінь вібраційного навантаження залежить від виконуваної роботи або використання пристрою. Оцініть і встановіть відповідні перерви в роботі. У результаті вібраційне навантаження протягом усього робочого часу буде значно знижено.
- Тривала експлуатація пристрою наражає оператора на вібрації та може викликати проблеми з кровообігом (симптом «білого пальця»). Щоб зменшити цей ризик, носіть рукавиці та тримайте руки в теплі. У разі виявлення симптому «білого пальця» негайно зверніться до лікаря. До цих симптомів належать: оніміння, втрата чутливості, поколювання, свербіж, біль, слабкість, зміна кольору або стану шкіри. Зазвичай ці симптоми впливають на пальці, руки або

пульс. За низьких температур (приблизно нижче 10 °C) ризик зростає.

- Робіть під час робочого дня тривалі перерви, щоб відпочити від шуму і вібрації. Плануйте свою роботу так, щоб розділити експлуатацію пристроїв, які створюють сильні вібрації, на кілька днів.
- Якщо ви відчуваєте дискомфорт або якщо виникає дисхромія шкіри під час використання пристрою в руках, негайно припиніть роботу. Встановіть достатні перерви в роботі. Робота без достатніх перерв може призвести до місцевої вібраційної хвороби.
- Мінімізуйте ризик впливу вібрації. Виконуйте обслуговування пристрою відповідно до інструкцій в посібнику з експлуатації.
- Якщо обладнання використовується часто, зверніться до дилера, щоб придбати антивібраційні аксесуари (наприклад, ручки).
- У плані роботи визначте, як можна обмежити вібраційне навантаження.

### 3.7 Поводження з бензином і маслом

- **Вибухо- та пожежонебезпека:**  
Витік бензо-повітряної суміші призводить до виникнення вибухонебезпечної атмосфери. Займання, вибух і пожежа можуть виникнути в результаті неправильного поводження з паливом та призвести до серйозних травм і навіть смерті. Дотримуйтеся таких вказівок:
  - Не паліть під час поводження з бензином.
  - Працюйте з паливом лише на відкритому повітрі, а не в приміщенні.
  - Обов'язково дотримуйтеся перелічених нижче норм поведінки.
- Транспортуйте та зберігайте бензин та масло тільки у призначених для цього каністрах. Переконайтеся, що у дітей немає доступу до бензину та мастила, яке ви зберігаєте.
- Щоб уникнути забруднення ґрунту (охорона довкілля), зробіть усе можливе, щоб уникнути протікання бензину та мастила під час заповнення та землю. Для заповнення використовуйте літку.
- У жодному разі не заправляйте пристрій у закритих приміщеннях. Є імовірність накопичення пари бензину і як наслідок спалаху чи навіть вибуху.

- Негайно витріть пролитий бензин з пристрою та ґрунту. Перед утилізацією ганчірок, які ви використовували для витирання бензину, дайте їм висохнути у місці, яке добре провітрюється. В іншому разі можливе раптове самозаймання.
- У разі пролиття бензину виникають пари бензину. Тому не запускайте двигун в тому ж місці, а на відстані не менше 3 м від нього.
- Уникайте потрапляння мінерального масла на шкіру. Не вдихайте пару бензину. Перед заправленням пристрою завжди надягайте захисні рукавиці. Регулярно змінюйте та очищайте захисний одяг.
- Стежте, щоб бензин не потрапив на ваш одяг. У разі потрапляння бензину на одяг негайно переодягніться.
- У жодному разі не заправляйте пристрій під час роботи двигуна і тоді, коли він гарячий.

## 4 МОНТАЖ

**⚠ ПОПЕРЕДЖЕННЯ! Небезпека через неповний монтаж!** Використання пристрою, змонтованого не в повному обсязі, може призвести до серйозних травм.

- Експлуатуйте пристрій лише тоді, коли його повністю зібрано!
- Перед увімкненням перевірте наявність і функціональність всіх запобіжних і захисних пристроїв!

**⚠ ПОПЕРЕДЖЕННЯ! Небезпека травмування в результаті ослаблення деталей пристрою.** Під час експлуатації ослаблені деталі пристрою можуть привести до серйозних травм.

- Прикріпіть ріжучі інструменти так, щоб вони не могли від'єднатися під час роботи.

### 4.1 Складання мотокоси

#### 4.1.1 Установлення ріжучої голівки (10)

1. Надягніть опорний диск (10/1) на спрямовуючий стрижень (10/2) приводного вала.
2. Вставте шестигранний ключ (10/3) в отвір опорного диска (10/1), щоб зафіксувати його.
3. Пригвинтіть ріжучу головку (10/4) на приводний вал і затягніть її.

**Примітка:** Ліва різьба! Затягуйте шпильку з волосінню в напрямку за годинниковою стрілкою!

#### 4.1.2 Заміна ріжучої волосіні (11)

1. Поверніть поворотну кнопку так (11/1), щоб стрілки (11/2, 11/3) сумістилися.
2. Вставте ріжучу волосінь в отвір (11/4) так, щоб її довжина була однаковою з обох сторін ріжучої головки.
3. Вставте ріжучий волосінь в ріжучу головку: Повертайте поворотну кнопку (11/1) відповідно до стрілок (11/5) до тих пір, поки ріжуча волосінь не виступатиме приблизно на 10 см з обох сторін ріжучої головки.

#### 4.1.3 Установлення ріжучого елемента (04)

**⚠ ПОПЕРЕДЖЕННЯ! Небезпека серйозних травм!** Зношена зубчаста стопорна шайба (04/5) може послабити ріжучий елемент під час роботи та привести до серйозних травм.

- Обов'язково встановіть шплінт, що входить у комплект поставки (04/8).
1. Поставте мотокоосу ріжучою головою донизу.
  2. Надягніть опорний диск (04/1) на спрямовуючий стрижень (04/2) приводного вала.
  3. Укладіть ріжучий елемент (04/3) на опорний диск (04/1) так, щоб отвір ріжучого елемента знаходився точно на направляючій окружності опорного диска.
  4. Надіньте фланець (04/4) на ріжучий елемент (04/3) пласкою стороною в бік ножа.
  5. Установіть стопорну шайбу (04/5).
  6. Затягніть кріпильну гайку (04/6) на спрямовуючому стрижні (04/2). Для цього вставте шестигранний ключ (04/7) у передбачений для цього отвір і затягніть за допомогою свічкового ключа.
- Примітка:** Ліва різьба!
7. Закріпіть кріпильну гайку (04/6) за допомогою штифта (04/8).

#### 4.1.4 Установлення захисного щита (12)

1. Підкладіть 2 металеві пластинки (12/1) під захисний щит (12/2).
2. Закріпіть його на рукоятці (12/4) за допомогою 4 гвинтів М5х16 (12/3).
3. Вставте гаки (12/5) в ріжучу головку, щоб вони клацнули на місці.

#### 4.1.5 Монтаж ручки з петлею 126/130/140 L (08)

1. Установіть гумову манжету (08/1) на вал (08/2).
2. Помістіть ручку з петлею (08/3) зверху, а тримач ручки (08/4) знизу на гумову манжету.
3. Вставте шестигранний гвинт (08/5) зверху, а гайку (08/6) знизу і вільно закрутіть. Повторіть цей крок з рештою гвинтів із внутрішніми шестигранниками та гайок.
4. Затягніть усі гвинти з внутрішнім шестигранником.

#### 4.1.6 Монтаж «велосипедної» ручки 126/130 B (02, 03)

1. Установіть гумову манжету (02/1) на вал.
2. Пригвинтіть нижню опору підшипника (02/3) і тримач (02/4) на гумову манжету (02/1) за допомогою чотирьох гвинтів із внутрішнім шестигранником (02/2).
3. Вставте «велосипедну» ручку (02/5) у тримач (02/4).
4. Пригвинтіть верхню опору підшипника (02/6) на тримач (02/4) за допомогою чотирьох гвинтів із внутрішнім шестигранником (02/7).
5. Сумістіть «велосипедну» ручку так, щоб відстань А була меншою ніж відстань В (03/А, 03/В).

**Примітка:** Використовуючи «велосипедну» ручку, завжди спрямовуйте мотокоосу праворуч від себе. Обидва відстані правильні, якщо центр ріжучої головки збігається з центром тіла.

#### 4.1.7 Монтаж «велосипедної» ручки 140 B (02)

1. Помістіть пружину (02/1) у тримач вала.
2. Встановіть нижній вкладиш підшипника (02/2) на пружину.
3. Помістіть помічену (рифлену) зону рукоятки (02/3) в нижній вкладиш підшипника (02/2) кронштейна рукоятки. Верхній вкладиш підшипника (02/4) повинен зафіксуватися у нижньому вкладиші підшипника (02/2).
4. Прикріпіть верхній вкладиш підшипника (02/4) до нижнього вкладиша підшипника (02/2) фіксуючим гвинтом (02/5).

**Примітка:** Сідло кронштейна можна переміщати індивідуально на валу.

5. Надійно затягніть фіксуючий гвинт (02/5).

#### 4.1.8 Монтаж «велосипедної» ручки 151 B (02, 03)

1. Відпустіть три гвинта з внутрішнім шестигранником кронштейна ручки та зніміть верхній вкладиш підшипника кронштейна ручки.
2. Вставте «велосипедну» ручку в нижній вкладиш підшипника.
3. Прикріпіть верхній вкладиш підшипника до нижнього вкладиша підшипника трьома гвинтами з внутрішнім шестигранником.
4. Сумістіть «велосипедну» ручку так, щоб відстань А була меншою ніж відстань В (03/А, 03/В).

**Примітка:** Використовуючи «велосипедну» ручку, завжди спрямовуйте мотокоосу праворуч від себе. Обидва відстані правильні, якщо центр ріжучої головки збігається з центром тіла.

#### 4.1.9 Одягання ремня для перенесення 126 V/126 L/130 B/130 L/140 B/140 L/151 B (06)

Див. Малюнок (06).

## 5 ВВЕДЕННЯ В ЕКСПЛУАТАЦІЮ

**І ПРИМІТКА** Перевіряйте пристрій на предмет пошкоджень перед щоденним введенням в експлуатацію, після падіння або інших взаємодій. Забезпечте його ремонт перед використанням.

#### 5.1 Підготування бензо-масляної суміші та заповнення

**УВАГА!** Небезпека пошкодження двигуна.

Чистий бензин може привести до пошкодження та повної відмови двигуна. В цьому разі виробнику не можуть бути заявлені будь-які претензії по гарантії.

- Завжди використовуйте двигун з бензо-масляною сумішшю в установленому коефіцієнті змішування.

#### Приготуйте бензо-масляну суміш

Для 2-тактного двигуна потрібно:

- чистий, свіжий бензин з октановим числом нижче 90. Бензин, який зберігався понад 2 місяці, призводить до утворення відкладень у двигуні та його несправності.
- високоякісне, синтетичне масло для 2-тактних двигунів

Приготуйте бензо-масляну суміш 50:1 із цих двох компонентів:

Коефіцієнт змішування	Бензин [літри]	Масло для 2-тактних двигунів [мілілітри]
50 частин бензину: 1 частина масла для 2-тактних двигунів	1 л	20 мл
	3 л	60 мл
	5 л	100 мл

1. Заповніть бензин і масло для 2-тактних двигунів у пляшку для змішування палива (див. кількість у таблиці залежно від розміру пляшки для змішування палива).
2. Закрийте пляшку для змішування палива і сильно струсіть кілька разів, щоб бензо-масляна суміш ретельно перемішалася.

### Заливання бензо-масляної суміші (14)

1. Поставте пристрій на рівну стабільну поверхню. Кришка (14/1) паливного бака повинна бути звернена вгору.
2. Протріть кришку (14/1) паливного бака (14/2), паливний бак і поверхню навколо нього, щоб під час заливання бензо-масляної суміші в паливний бак не потрапив бруд.
3. Повільно підніміть кришку паливного бака, щоб бензо-масляна суміш, яка перебуває під тиском в паливному баку, могла повільно проникнути в навколишнє середовище. Закріпіть кришку паливного бака.
4. Вставте лійку (14/3) в заправний штуцер (14/4) паливного бака.
5. Заповніть підготовану бензо-масляну суміш з пляшки для змішування палива (14/5) до нижнього краю заправного штуцера, але не перевищуйте його.
6. Приберіть воронку і міцно закрутіть кришку.
7. Витріть розливу бензо-масляну суміш з пристрою і стійкої поверхні.

## 6 ЕКСПЛУАТАЦІЯ

### 6.1 Підготування

#### Перед запуском

- Покладіть мотокоосу на землю рівно і без перешкод. Ріжучий інструмент не повинен торкатися предметів або землі.

### Під час запуску

- Не наступайте на вал, щоб уникнути пошкодження валу або приводного вала, який знаходиться у валі.
- Прийміть безпечно положення і надійно закріпіть двигун на фланці корпусу.

### Положення важеля підкачки

	
СНОКЕ (Підкачка)	RUN (Робота)

### Холодний пуск

Якщо двигун холодний, тобто якщо він не експлуатувався понад 5 хвилин, виконують «холодний пуск».

### Гарячий пуск

Коли двигун все ще прогрітий, тобто незабаром після вимкнення, виконують «гарячий пуск». Підкачка не використовується.

### 6.2 Запуск та зупинка двигуна (05, 09)

**ПРИМІТКА** Із функцією «Готовність до запуску» вимикач завжди знаходиться в положенні УВІМК. Щоб зупинити пристрій, встановіть кнопку УВІМК./ВИМК в положення ВИМК. Після натискання вимикача він автоматично повертається в положення УВІМК.

**ПРИМІТКА** Автоматичне повернення в початковий стан важеля повітряної заслінки. Якщо двигун запускається негайно, важіль повітряної заслінки автоматично повертається в положення (RUN) РОБОТА при натисканні на важіль дросельної заслінки.

### Холодний пуск

1. Переведіть важіль підкачки (05/4, 09/4) в положення СНОКЕ (Підкачка).
2. Швидко та сильно натисніть насос підкачки (05/5, 09/5) приблизно 7-10 разів.
3. **Запускання двигуна:**
  - Сильно притисніть пристрій до землі рукою.
  - Потягніть іншою рукою за ручку стартера (05/6, 09/6) спочатку обережно і повільно, доки не відчуєте опір, а потім сильно і швидко вгору, доки ви знову не відчуєте опір (приблизно 1 довжина руки).

- Знову відпустіть трос стартера, не відпускаючи ручку стартера.
  - Повторіть попередній крок кілька разів, доки двигун не запуститься або не заглухне.
  - Переведіть важіль підкачки (05/4, 09/4) в положення RUN (Робота).
  - Сильно притисніть пристрій до землі рукою.
  - Потягніть іншою рукою за ручку стартера (05/6, 09/6) спочатку обережно і повільно, доки не відчуєте опір, а потім сильно і швидко вгору, доки ви знову не відчуєте опір (приблизно 1 довжина руки).
  - Знову відпустіть трос стартера, не відпускаючи ручку стартера.
  - Повторіть попередній крок кілька разів, доки двигун не запуститься та працюватиме без перебоїв.
4. Дайте двигуну прогрітися протягом декількох хвилин.

### Гарячий пуск

Коли двигун все ще прогрітий, тобто незабаром після вимкнення, виконують «гарячий пуск». Підкачка не використовується.

1. (Додатково) переведіть рукоятку підкачки (05/4, 09/4) в положення СНОКЕ (Підкачка) і негайно поверніть її в положення RUN (Робота). Встановлено автоматичне положення півгазу.
  - Сильно притисніть пристрій до землі рукою.
  - Потягніть іншою рукою за ручку стартера (05/6, 09/6) спочатку обережно і повільно, доки не відчуєте опір, а потім сильно і швидко вгору, доки ви знову не відчуєте опір (приблизно 1 довжина руки).
  - Знову відпустіть трос стартера, не відпускаючи ручку стартера.
  - Повторіть попередній крок кілька разів, доки двигун не запуститься та працюватиме без перебоїв.

Після цього двигун почне працювати на холостому ході.

**Примітка:** *Знову натисніть важіль газу, якщо двигун перестане працювати.*

### Зупинка двигуна

1. Відпустіть важіль газу (05/2, 09/3), щоб двигун працював на холостому ході.

2. Перемістіть кнопку УВІМК./ВИМК. (05/1, 09/1) в положення STOP (Зупинка) та утримуйте протягом кількох секунд.
3. Зачекайте, доки різальний інструмент не зупиниться.

### 6.3 Регулювання довжини ріжучої волосіні під час експлуатації (13)

Під час експлуатації пристрою ріжуча волосінь коротшає та розщеплюється.

1. Залиште двигун працювати на повний газ.
2. Ріжуча головка (13/1) повинна час від часу торкатися газону (13/а). Внаслідок цього відбувається подача додаткової порції ріжучої волосіні зі шпильки та автоматичне підрізання відрізним ножом (13/2) розщеплених кінців волосіні.

## 7 РОБОЧА ПОВЕДІНКА ТА СПОСІБ РОБОТИ

- Під час пиляння завжди стежте за стійкістю.
- Ніколи не працюйте на гладкому, слизькому пагорбі або схилі.
- У разі роботи на схилі завжди стійте нижче різального інструменту.
- Завжди дозволяйте двигуну працювати в верхньому діапазоні швидкостей під час обрізки і косіння, оскільки при цьому мотокоса зрізує найкраще.

### При блокуванні катушки з волосінню

Ріжуча волосінь може бути заблокована високою травою або хвоєю.

- Уникайте блокування: Обрізуйте високу траву шарами. Просуватися вперед завжди слід зверху вниз.
- У разі блокування: Негайно зупиніть двигун і потримайте пристрій вгорі, щоб не пошкодити двигун.

### 7.1 Функція тримера

- Не підносити пристрій близько до рослин з нетвердими стеблами.

### Низька обрізка

- Переведіть ріжучу головку з легким нахилом вперед так, щоб ріжуча волосінь різала майже над землею.
- Завжди виконуйте різання від себе.

### Обрізка заборів і фундаментів

- Обережно і повільно направляйте пристрій так, щоб ріжуча волосінь не торкалася будь-яких перешкод.

**І ПРИМІТКА** Обрізка кам'яних стін, фундаментів, огорож і дерев призводить до збільшення зносу волосіні.

### Обрізка навколо стовбурів дерев

- Обережно і повільно направляйте пристрій навколо стовбурів дерев так, щоб ріжуча волосінь не торкалася кори.
- Виконуйте обрізку навколо стовбурів дерев зліва направо.
- Захопіть траву і бур'яни кінчиком ріжучої волосіні і злегка нахиліть ріжучу головку вперед.

### 7.2 Косіння

- Рівномірно переміщайте ріжучу головку в горизонтальному напрямку з боку в бік.
- Завжди тримайте ріжучу головку паралельно до землі.
- Високу траву слід зрізати по частинах. Просуватися вперед завжди слід зверху вниз.
- Краща продуктивність скошування досягається на дуже високій швидкості. Тому не варто перевантажувати пристрій скошуванням високої трави.
- Нахиліть ріжучу головку під кутом 30 ° праворуч, щоб відрізати кінчик ріжучої волосіні. Повільно просувайтеся вперед.
- Не можна косити траву в безпосередній близькості від твердих об'єктів (наприклад, біля стіни). На таких ділянках слід дотримуватися безпечної дистанції від об'єктів. Це також допоможе захистити ріжучу волосінь від надмірного зношування.

## 8 ТЕХНІЧНЕ ОБСЛУГОВУВАННЯ ТА ДОГЛЯД

**⚠ НЕБЕЗПЕКА!** Загроза життю через не належне обслуговування. Обслуговування некваліфікованими особами, а також використання недозволених запасних частин можуть привести до серйозних травм і навіть до смерті під час роботи.

- Не знімайте запобіжні пристосування і не виводьте їх з ладу.
- Використовуйте тільки дозволені оригінальні запасні частини.
- Переконайтеся, що пристрій знаходиться в робочому і чистому стані шляхом регулярного і належного обслуговування.

**⚠ ОБЕРЕЖНО!** Небезпека травмування. Рухомі деталі та деталі з гострими кінцями можуть призвести до травм.

- Завжди носіть захисні рукавиці під час технічного і сервісного обслуговування та очищення!

Правильне технічне обслуговування і догляд необхідні для підтримки працездатності і безпеки пристрою. Зверніть увагу на таке:

- Виконуйте роботи з технічного обслуговування і догляду, тільки якщо у вас є необхідні знання та інструменти.
- Дочекайтеся, доки двигун не охолоне повністю.
- Замінюйте зношені або пошкоджені компоненти обладнання тільки на оригінальні запасні частини від виробника.
- Заборонено виконувати роботи з технічного обслуговування, які не описані в цьому посібнику. Зверніться для цього в авторизований сервісний центр. Невирішені дії призводять до втрати гарантії виробника.

Періодичність робіт із технічного обслуговування і догляду наведено в графіку технічного обслуговування (див. розділ 8.5 "Графік технічного обслуговування", сторінка 401).

Використовуйте тільки дозволені ріжучі інструменти (див. розділ 2.8 "Дозволені ріжучі інструменти", сторінка 392)!

## 8.1 Очищення/заміна повітряного фільтра (15)

### УВАГА! Небезпека пошкодження двигуна.

Експлуатація двигуна без повітряного фільтра призведе до серйозного пошкодження двигуна!

- У жодному разі не використовуйте пристрій без повітряного фільтра.
  - Регулярно очищайте повітряний фільтр.
  - Замініть пошкоджений повітряний фільтр.
1. Демонтаж повітряного фільтра:
    - Відпустіть гвинт повітряного фільтра (15/1) до ослаблення кришки корпусу повітряного фільтра (15/2).
    - Зніміть кришку корпусу повітряного фільтра.
    - Зніміть губчастий фільтр (15/3) з рами (15/4).
  2. Очистіть губчастий фільтр (15/3):
    - Вичавіть губчастий фільтр і промийте водою з милом. Не використовуйте бензин або інші розчинники!
    - Залиште губчастий фільтр сушитися, доки він більше не буде містити воду. Вологий фільтр може призвести до роботи двигуна з перебоями.
  3. Ретельно очистіть корпус повітряного фільтра ганчіркою для чищення.
  4. Заміна губчастого фільтра (15/3):
    - Замініть губчастий фільтр, якщо він втратив пружність або розпався на частини.
  5. Монтаж повітряного фільтра:
    - Вставте губчастий фільтр (15/3) в раму (15/4).
    - Установіть кришку корпусу повітряного фільтра (15/2) і зафіксуйте її.
    - Вкручуйте гвинт повітряного фільтра (15/1), доки кришка корпусу повітряного фільтра не буде надійно закріплена.

## 8.2 Перевірка/заміна паливного фільтра (16)

Повстий паливний фільтр розташовано всередині паливного бака та встановлено на всмоктувальній голівці. Якщо паливний фільтр затвердів, забруднений або забитий, у двигун потрапляє менша кількість палива. У цьому разі паливний фільтр слід замінити.

Рекомендовано проводити такі роботи в авторизованому сервісному центрі.

## 8.3 Догляд за свічкою запалювання (17)

1. Демонтаж свічки запалювання:
  - Зніміть наконечник свічки запалювання (17/1).
  - За допомогою ключа свічки запалювання (17/2) відкрутіть свічку запалювання (17/3).
2. Оцінка схеми свічки запалювання:
  - Якщо колір свічки запалювання рудокоричневий: Двигун працює нормально, свічка запалювання в порядку. За потреби: Ретельно очистіть свічку запалювання тонкою дротяною щіткою (17/4).
  - Якщо свічка запалювання забруднена, жирна, покрита кіркою, оплавлена або в разі її замикання: Свічку запалювання пошкоджено. Замініть свічку запалювання на нову. Використовуйте запропоновані свічки запалювання (див. розділ 13 "Технічні характеристики", сторінка 404).
  - Якщо через короткий час свічка запалювання знову стане несправною, двигун і налаштування карбюратора слід перевірити в авторизованому сервісному центрі.
3. Перевірте відстань між електродами:
  - За допомогою щупа (17/5) перевірте, чи відповідає відстань між електродами (17/6) значенню 0,6–0,7 мм. Якщо ні, то ретельно стисніть електроди або обережно зігніть їх в напрямку один від одного.
4. У разі досягнення встановленого інтервалу або несправності свічки запалювання:
  - Замініть свічку запалювання на нову. Використовуйте запропоновані свічки запалювання (див. розділ 13 "Технічні характеристики", сторінка 404).
5. Монтаж свічки запалювання:
  - При цьому переконайтеся, що ущільнення (17/7) встановлено на свічці запалювання.
  - Замініть свічку запалювання вручну і затягніть за допомогою свічкового ключа (крутний момент 12-15 Нм).
  - Знову вставте штекер свічки запалювання.



#### 8.4 Заточення відрізного ножа волосіні (18)

1. Ослабте кріпильні гвинти (18/1).
2. Закріпіть відрізний ніж волосіні (18/2) у лещатах і заточіть його плоским напилком. Обробляйте тільки в одному напрямку.
3. Прикріпіть відрізний ніж волосіні до захисного щита (18/3) за допомогою кріпильних гвинтів. Затягніть кріпильні гвинти.

#### 8.5 Графік технічного обслуговування

Наведені нижче роботи користувач може виконувати самостійно. Всі інші роботи з технічного обслуговування, обслуговування і ремонту повинні здійснюватися в авторизованому сервісному центрі.

**ПРИМІТКА** У разі сильного навантаження та за високих температур інтервали обслуговування можуть знадобитися коротші інтервали обслуговування, ніж зазначені в таблиці.

Операція	один раз через 5 годин роботи	перед кожним використанням	щотижня	кожні 50 годин роботи	кожні 100 годин роботи	у разі потреби	перед початком сезону, щороку	Кожні 5 років
<b>Карбюратор</b>								
Перевірка холостого ходу		X						
<b>Повітряний фільтр</b>								
Очищення		X						
Заміна						X		
<b>Свічка запалювання</b>								
Перевірка відстані між електродами, у разі потреби коригування				X				
Заміна					X	X		
<b>Впуск повітря для охолодження</b>								
Очищення			X			X	X	
<b>Глушник</b>								
Огляд і перевірка стану		X						
<b>Паливний бак</b>								
Очищення				X			X	
<b>Паливний фільтр</b>								
Заміна								X
<b>Елементи керування</b>								
Кнопка УВІМК./ВИМК., кнопка блокування, важіль газу, ручка стартера		X						
<b>Усі доступні гвинти</b> (окрім регульовальних)								

Операція	один раз через 5 годин роботи	перед кожним використанням	щотижня	кожні 50 годин роботи	кожні 100 годин роботи	у разі потреби	перед початком сезону, щороку	Кожні 5 років
Підтягування	X					X	X	
<b>Увесь пристрій</b>								
Огляд і перевірка стану		X						
Очищення			X			X	X	

## 9 УСУНЕННЯ НЕСПРАВНОСТЕЙ

### **⚠ ОБЕРЕЖНО! Небезпека травмування.**

Рухомі деталі та деталі з гострими краями можуть призвести до травм.

- Завжди носіть захисні рукавиці під час технічного і сервісного обслуговування та очищення!
- Вимкніть пристрій!

**І ПРИМІТКА** У разі виникнення пошкоджень, які не зазначені в цій таблиці, або пошкоджень, з якими користувач не може впоратися сам, слід звернутися до нашої служби підтримки.

Несправність	Причина	Усунення
<b>Двигун не запускається або запускається важко.</b>	Запуск двигуна було виконано неправильно.	див. розділ 6.2 "Запуск та зупинка двигуна", сторінка 397
	Свічка запалювання забруднена, несправна або відстань між електродами неправильна.	див. розділ 8.3 "Догляд за свічкою запалювання (17)", сторінка 400
	Повітряний фільтр забруднений.	Очищення/заміна повітряного фільтра (15)
	Паливний фільтр зношений.	див. розділ 8.2 "Перевірка/заміна паливного фільтра (16)", сторінка 400
	Налаштування карбюратора неправильні.	Зверніться в авторизований сервісний центр.
	Важіль підкачки в положенні CHOKE (Підкачка).	Переведіть важіль підкачки в положення RUN (Робота).
<b>Двигун запускається, однак його частота обертання низька.</b>	Важіль підкачки в положенні CHOKE (Підкачка).	Переведіть важіль підкачки в положення RUN (Робота).
	Повітряний фільтр забруднений.	див. розділ 8.1 "Очищення/заміна повітряного фільтра (15)", сторінка 400
	Паливний фільтр зношений.	див. розділ 8.2 "Перевірка/заміна паливного фільтра (16)", сторінка 400

Несправність	Причина	Усунення
	Налаштування карбюратора неправильні.	Зверніться в авторизований сервісний центр.
<b>Двигун працює не плавно і частота обертання двигуна збільшується, коли газ не надходить.</b>	Свічка запалювання забруднена, несправна або відстань між електродами неправильна.	див. розділ 8.3 "Догляд за свічкою запалювання (17)", сторінка 400
	Налаштування карбюратора неправильні.	Зверніться в авторизований сервісний центр.
<b>Відпрацьовані гази двигуна сильно димлять і мають синюватий відтінок.</b>	Вміст масла в бензо-масляної суміші зависокий.	Залити бензо-масляну суміш із правильним співвідношенням компонентів, див. розділ 5.1 "Підготування бензо-масляної суміші та заповнення", сторінка 396
	Налаштування карбюратора неправильні.	Зверніться в авторизований сервісний центр.
<b>Двигун починає ненормально і сильно вібрувати.</b>	Складові пристрою/двигуна від'єднано і (або) пошкоджено.	<ol style="list-style-type: none"> <li>1. Зупиніть двигун.</li> <li>2. Перевірте пристрій на наявність пошкоджень.</li> <li>3. Перевірте свічку запалювання, див. розділ 8.3 "Техобслуговування свічки запалювання(17)", сторінка 400</li> <li>4. Зверніться в авторизований сервісний центр.</li> </ol>

## 10 ТРАНСПОРТУВАННЯ

### Транспортування пристрою між двома робочими зонами

1. Вимкніть двигун.
2. Одягніть захисний чохол для транспортування на ріжучий елемент.
3. Добре утримуйте мотокоосу на блоці циліндрів двигуна за ручку.
4. Акуратно перейдіть до наступної робочої області. Не наражайте на небезпеку людей і тварин.

### Транспортування пристрою в транспортному засобі

1. По можливості: Спорожніть бак, запустивши двигун.
2. Вимкніть двигун.
3. Одягніть захисний чохол для транспортування на ріжучий елемент.

4. Запобігайте перекиданню пристрою під час транспортування і витоків бензо-масляної суміші.

- Встановіть пристрій на підлогу так, щоб кришка паливного бака була обернута догори. Паливний бак повинен бути закритим.
- Закріпіть пристрій на землі.

## 11 ЗБЕРІГАННЯ

Якщо ви не маєте наміру використовувати пристрій протягом понад 2-3 місяців, слід виконати наступні роботи, щоб уникнути пошкоджень:

1. Спорожнення паливного бака:
  - Залиште двигун працювати, доки він не зупиниться сам по собі. Після цього в паливному баку та карбюраторі не залишиться бензо-масляної суміші, і в них не зможуть виникнути відкладення.

2. Очищення пристрою.
  - Протріть весь пристрій, а також приладдя, ганчіркою. Не використовуйте бензин або інші розчинники.
  - Видаліть бруд з усіх отворів обладнання (в тому числі з отворів для охолодження двигуна).
3. Змастіть маслом циліндри:
  - Дозвольте пристрою повністю охолонути.
  - Від'єднайте штекер свічки запалювання і відкрутіть свічку запалювання (див. розділ 8.3 "Обслуговування свічки запалювання (17)", сторінка 400)
  - Крапніть трохи масла в отвір свічки запалювання.
  - Повільно потягніть ручку стартера, щоб поршні рухалися, а масло розподілялося по циліндру.
  - Замініть свічку запалювання і вставте штекер свічки запалювання.

4. Одягніть захисний чохол для транспортування на ріжучий елемент.
5. Зберігайте пристрій, якщо можливо, в сухому місці.

**⚠ ОБЕРЕЖНО! Небезпека травмування.** Якщо під час зберігання пристрій доступний для дітей та неуповноважених користувачів, це може призвести до травм.

- Пристрій слід зберігати у недоступному для дітей та некомпетентних осіб місці.

## 12 УТИЛІЗАЦІЯ



- Використані бензин і моторне мастило не відносяться до побутового сміття. Їх слід збирати і утилізувати окремо!
- Перед утилізацією пристрою слід спорожнити паливний бак і масляний бак двигуна!
- Упаковка, прилад і приладдя виготовлені з придатних для переробки матеріалів і підлягають відповідній утилізації.

## 13 ТЕХНІЧНІ ХАРАКТЕРИСТИКИ

	126 B	126 L	130 B	130 L	140 B	140 L	151 B
Арт. №	127610	127611	127612	127613	127614	127615	127616
Суха вага	5,2 кг	4,9 кг	6,0 кг	5,5 кг	7,7 кг	7,2 кг	8,5 кг
Тип двигуна	2-тактний двигун з повітряним охолодженням, 1 циліндр	2-тактний двигун з повітряним охолодженням, 1 циліндр	2-тактний двигун з повітряним охолодженням, 1 циліндр	2-тактний двигун з повітряним охолодженням, 1 циліндр	2-тактний двигун з повітряним охолодженням, 1 циліндр	2-тактний двигун з повітряним охолодженням, 1 циліндр	2-тактний двигун з повітряним охолодженням, 1 циліндр
■ Робочий об'єм	25,4 см <sup>3</sup>	25,4 см <sup>3</sup>	29,5 см <sup>3</sup>	29,5 см <sup>3</sup>	29,5 см <sup>3</sup>	29,5 см <sup>3</sup>	50,8 см <sup>3</sup>
■ Максимальна потужність двигуна	0,8 кВт/8000 хв. <sup>-1</sup>	0,8 кВт/8000 хв. <sup>-1</sup>	0,9 кВт/9500 хв. <sup>-1</sup>	0,9 кВт/9500 хв. <sup>-1</sup>	1,5 кВт/8500 хв. <sup>-1</sup>	1,5 кВт/8500 хв. <sup>-1</sup>	1,9 кВт/8500 хв. <sup>-1</sup>
■ Максимальна частота обертання	12000 хв. <sup>-1</sup>	12000 хв. <sup>-1</sup>	12000 хв. <sup>-1</sup>	12000 хв. <sup>-1</sup>	11000 хв. <sup>-1</sup>	11000 хв. <sup>-1</sup>	11000 хв. <sup>-1</sup>
■ Частота обертання на холостому ході	3200 (±200) хв. <sup>-1</sup>	3200 (±200) хв. <sup>-1</sup>	3200 (±200) хв. <sup>-1</sup>	3200 (±200) хв. <sup>-1</sup>	2800 (±280) хв. <sup>-1</sup>	2800 (±280) хв. <sup>-1</sup>	2800 (±280) хв. <sup>-1</sup>
■ Свічка запалювання	L8RTC/ BPMR7A/ BPMR6A/ RCJ6Y	L8RTC/ BPMR7A/ BPMR6A/ RCJ6Y	L8RTC/ BPMR7A/ BPMR6A/ RCJ6Y	L8RTC/ BPMR7A/ BPMR6A/ RCJ6Y	L8RTC/ BPMR7A/ BPMR6A/ RCJ6Y	L8RTC/ BPMR7A/ BPMR6A/ RCJ6Y	L8RTC/ BPMR7A/ BPMR6A/ RCJ6Y

	126 B	126 L	130 B	130 L	140 B	140 L	151 B
■ Запалювання	Електронне	Електронне	Електронне	Електронне	Електронне	Електронне	Електронне
■ Зчеплення	Відцентрова муфта	Відцентрова муфта	Відцентрова муфта	Відцентрова муфта	Відцентрова муфта	Відцентрова муфта	Відцентрова муфта
■ Ємність паливного бака (бензин)	0,65 л	0,65 л	0,65 л	0,65 л	0,78 л	0,78 л	0,78 л
■ Бензин	неетилований, мінімальне октанове число: 90	неетилований, мінімальне октанове число: 90	неетилований, мінімальне октанове число: 90	неетилований, мінімальне октанове число: 90	неетилований, мінімальне октанове число: 90	неетилований, мінімальне октанове число: 90	неетилований, мінімальне октанове число: 90
■ Масило	синтетичне, для 2-тактних двигунів	синтетичне, для 2-тактних двигунів	синтетичне, для 2-тактних двигунів	синтетичне, для 2-тактних двигунів	синтетичне, для 2-тактних двигунів	синтетичне, для 2-тактних двигунів	синтетичне, для 2-тактних двигунів
■ Співвідношення робочої суміші [бензин : масло для 2-тактних двигунів]	50:1	50:1	50:1	50:1	50:1	50:1	50:1
Ручка	«Велосипедна» ручка	Ручка з петлею	«Велосипедна» ручка	Ручка з петлею	«Велосипедна» ручка	Ручка з петлею	«Велосипедна» ручка
Ширина зрізу шпильки з волосінню (діаметр)	415 мм	415 мм	415 мм	415 мм	415 мм	415 мм	415 мм
Діаметр ріжучої волосіні	2,5 мм	2,5 мм	2,5 мм	2,5 мм	2,5 мм	2,5 мм	2,5 мм
Діаметр леза ножа	255 мм	255 мм	255 мм	255 мм	255 мм	255 мм	255 мм
Швидкість обертання інструменту	макс. 9000 (±500) хв. <sup>-1</sup>	макс. 9000 (±500) хв. <sup>-1</sup>	макс. 9000 (±500) хв. <sup>-1</sup>	макс. 9000 (±500) хв. <sup>-1</sup>	макс. 8000 (±500) хв. <sup>-1</sup>	макс. 8000 (±500) хв. <sup>-1</sup>	макс. 8000 (±500) хв. <sup>-1</sup>
Встановлений рівень звукового тиску L <sub>pA</sub> (по стандарту EN ISO 22868)							
Ніж	92,9 дБ(А)	92,9 дБ(А)	96,6 дБ(А)	96,6 дБ(А)	94,3 дБ(А)	94,3 дБ(А)	95,8 дБ(А)
Ріжуча головка	92,6 дБ(А)	92,6 дБ(А)	93,5 дБ(А)	93,5 дБ(А)	98,0 дБ(А)	98,0 дБ(А)	97,6 дБ(А)
Ніж подрібнювача	K = 3,0 дБ(А)	K = 3,0 дБ(А)	K = 3,0 дБ(А)	K = 3,0 дБ(А)	K = 3,0 дБ(А)	K = 3,0 дБ(А)	K = 3,0 дБ(А)
Виміряна звукова потужність L <sub>WA</sub> (по стандарту EN ISO 22868)							
Ніж	107,1 дБ(А)	107,1 дБ(А)	107,8 дБ(А)	107,8 дБ(А)	109,1 дБ(А)	109,1 дБ(А)	111,7 дБ(А)
Ріжуча головка	106,5 дБ(А)	106,5 дБ(А)	108,0 дБ(А)	108,0 дБ(А)	111,8 дБ(А)	111,8 дБ(А)	113,9 дБ(А)
Ніж подрібнювача	K = 3,0 дБ(А)	K = 3,0 дБ(А)	K = 3,0 дБ(А)	K = 3,0 дБ(А)	K = 3,0 дБ(А)	K = 3,0 дБ(А)	K = 3,0 дБ(А)

	126 B	126 L	130 B	130 L	140 B	140 L	151 B
Гарантований рівень звукової потужності	108,0 дБ(А)	108,0 дБ(А)	109,0 дБ(А)	109,0 дБ(А)	113,0 дБ(А)	113,0 дБ(А)	115,0 дБ(А)
Вимірюваний рівень вібрації на ручці (по стандарту EN ISO 22867)							
Ніж	9,1 м/с <sup>2</sup>	10,3 м/с <sup>2</sup>	4,42 м/с <sup>2</sup>	6,69 м/с <sup>2</sup>	5,8 м/с <sup>2</sup>	10,28 м/с <sup>2</sup>	7,82 м/с <sup>2</sup>
Ріжуча головка	6,21 м/с <sup>2</sup>	8,34 м/с <sup>2</sup>	4,66 м/с <sup>2</sup>	5,0 м/с <sup>2</sup>	4,44 м/с <sup>2</sup>	7,96 м/с <sup>2</sup>	7,1 м/с <sup>2</sup>
Ніж подрібнювача	K = 1,5 м/с <sup>2</sup>	K = 1,5 м/с <sup>2</sup>	K = 1,5 м/с <sup>2</sup>	K = 1,5 м/с <sup>2</sup>	K = 1,5 м/с <sup>2</sup>	K = 1,5 м/с <sup>2</sup>	K = 1,5 м/с <sup>2</sup>

## 14 ДОДАТКОВА ІНФОРМАЦІЯ ДЛЯ ЗНАЧЕНЬ CO<sub>2</sub>

Відповідно до статті 43, абзацові 4 Регламенту ЄС 2016/1628, ми зобов'язані надати значення CO<sub>2</sub>, отримані за допомогою процедури ЄС із ліцензування типу виробу.

Значення CO<sub>2</sub> для двигунів Honda, отримані за допомогою процедури ЄС із ліцензування типу виробу, опубліковані в наступному документі: <https://www.al-ko.com/shop/media/al-ko-engines/co2.pdf>.

## 16 ГАРАНТІЯ

До закінчення строку давності рекламаций, установленого за законом, виробник усуває можливі дефекти матеріалу чи виробничий брак шляхом ремонту або заміни (на свій вибір). Строк давності визначається законодавством країни, у якій прилад було куплено.

Гарантія зберігається лише за таких умов:

- Дотримуйтеся цього посібника з експлуатації
- Використання приладу за призначенням
- Використання оригінальних запчастин

Гарантія не поширюється на:

- Пошкодження лакофарбового покриття, спричинене звичайним зношуванням
- частини, що зношуються, позначені у відомості запасних частин рамкою; xxxxxx (x)
- Двигуни внутрішнього згоряння (діє гарантія виробника двигуна)

Відлік гарантійного терміну розпочинається з дати придбання виробу першим кінцевим споживачем. Дата придбання вказана в чеку. У разі виникнення гарантійного випадку зверніться з цією заявою та оригіналом квитанції, що підтверджує покупку, до свого дилера або в найближчу авторизовану сервісну службу. Це гарантійне зобов'язання не змінює встановлені законом претензії покупця до продавця.

Ці значення CO<sub>2</sub> є результатом випробування основного двигуна, що представляє тип двигуна або сімейство в фіксованому циклі випробувань в лабораторних умовах, і не є явною або непрямю гарантією продуктивності для конкретного двигуна.

## 15 СЕРВІСНЕ ОБСЛУГОВУВАННЯ

Якщо у вас є питання щодо гарантії, ремонту або запасних частин, зверніться в найближчий сервісний центр AL-KO. Адресу можна знайти в Інтернеті за посиланням: [www.al-ko.com/service-contacts](http://www.al-ko.com/service-contacts)

## ПРЕВОД НА ОРИГИНАЛНОТО УПАТСТВО ЗА РАБОТА



### Содржина

1	За ова упатство за употреба .....	408	4.1.8	Монтирање на „велосипедската“ рачка 151 В (02, 03).....	414
1.1	Симболи на насловната страна .....	408	4.1.9	Ставање на носечки ремен 126 В/126 L/130 В/130 L/140 В/140 L/151 В (06) .....	414
1.2	Објаснување на знаците и сигналните зборови .....	408	5	Пуштање во употреба .....	415
2	Опис на производот .....	408	5.1	Правење и полнење на мешавина од бензин/масло.....	415
2.1	Прописна примена .....	408	6	Работа .....	415
2.2	Можна предвидлива погрешна употреба .....	408	6.1	Подготовка.....	415
2.3	Преостанати опасности .....	408	6.2	Стартување/стопирање на моторот (05, 09) .....	416
2.4	Безбедносни и заштитни уреди.....	409	6.3	Продолжување на конецот за сечење за време на работа (13).....	417
2.5	Симболи на уредот .....	409	7	Работни карактеристики и работни техники .....	417
2.6	Содржина на пратката .....	409	7.1	Потстрижување.....	417
2.7	Преглед на производот (01, 07) .....	409	7.2	Косење.....	417
2.8	Дозволени алатки за сечење.....	410	8	Одржување и нега .....	418
3	Безбедносни напомени .....	410	8.1	Чистење/замена на филтерот за воздух (15).....	418
3.1	Оператор.....	410	8.2	Контрола/замена на филтерот за гориво (16).....	419
3.2	Опрема за лична заштита.....	411	8.3	Одржување на свеќичката (17).....	419
3.3	Безбедност на работното место .....	411	8.4	Острење на секачот со лента (18).....	419
3.4	Безбедност на уредот .....	411	8.5	План за одржување .....	419
3.5	Безбедност на лица, животни и вредни работи.....	411	9	Помош во случај на дефекти.....	421
3.6	Изложеност на вибрации .....	412	10	Транспорт.....	422
3.7	Работа со бензин и масло .....	412	11	Складирање .....	422
4	Монтирање .....	413	12	Отстранување.....	423
4.1	Монтажа на моторната коса .....	413	13	Технички податоци .....	423
4.1.1	Монтирање на главата за конецот (10).....	413	14	Дополнителни информации за CO2-вредности.....	425
4.1.2	Замена на конецот за сечење (11) .....	413	15	Кориснички центар/сервис.....	425
4.1.3	Монтирање на ножот (04).....	413	16	Гаранција.....	425
4.1.4	Монтирање на штитот (12).....	414			
4.1.5	Монтирање на „Loor“-рачка 126/130/140 L (08) .....	414			
4.1.6	Монтирање на „велосипедската“-рачка 126/130 В (02, 03).....	414			
4.1.7	Монтирање на „велосипедската“ рачка 140 В (02).....	414			

## 1 ЗА ОВА УПАТСТВО ЗА УПОТРЕБА

- Германската верзија е оригиналното упатство за употреба. Сите други јазични верзии се преводи на оригиналното упатство за употреба.
- Чувајте го работното упатство да ви биде лесно на дофат за читање ако ви е потребна некоја информација за уредот.
- Предадете го уредот на други лица само со упатството за употреба.
- Прочитајте ги и обрнете внимание на напомените за безбедност и предупредување во упатството за употреба.

### 1.1 Символи на насловната страна

Симбол	Значење
	Пред пуштањето во работа, задолжително внимателно прочитајте го упатството за употреба. Ова е предусловот за успешна работа и непречено ракување.
	Упатство за работа
	Немојте да го употребувате бензинскиот уред во близина на отворени пламени или извори на топлина.

### 1.2 Објаснување на знаците и сигналните зборови

**⚠ ОПАСНОСТ!** Показува непосредно опасна ситуација, која – ако не се избегне – може да предизвика смрт или тешка телесна повреда.

**⚠ ПРЕДУПРЕДУВАЊЕ!** Показува потенцијално опасна ситуација, која – ако не се избегне – може да предизвика смрт или тешка телесна повреда.

**⚠ ВНИМАНИЕ!** Показува потенцијално опасна ситуација, која – ако не се избегне – може да предизвика мала или умерена телесна повреда.

**ВНИМАНИЕ!** Показува ситуација, која – ако не се избегне – може да предизвика штети по имотот.

**ℹ НАПОМЕНА** Специјални напomenи за подобро разбирање и ракување.

## 2 ОПИС НА ПРОИЗВОДОТ

### 2.1 Прописна примена

Моторната коса е наменета за сечење на мека трева и сличен растеж. Моторната коса мора притоа да се води паралелно со подот. Моторната коса е достапна во две варијанти, придржувајте се кон воведните чекори кои одговараат за вашиот уред:

- 126 B, 130 B, 140 B, 151 B: Моторна коса со „велосипедска“-рачка
- 126 L, 130 L, 140 L: Моторна коса со „Loop“-рачка

Користете го уредот само ако е целосно монтиран.

Овој уред е наменет исклучиво за приватна употреба. Секоја друга примена како и недозволно преправање или доградба ќе се смета за злоупотреба и се исклучува правото на гаранција како и губењето на сообразноста (CE-ознака) и производителот не сноси никаква одговорност за штети на корисникот или на трети лица.

### 2.2 Можна предвидлива погрешна употреба

- Не кројте грмушки, живи огради, дрва или цвеќиња.
- За време на работа да не го подигнете уредот од подот.
- Да не користите други освен оригиналните алатки за сечење на производителот (види *Поглаве 2.8 "Дозволени алатки", страна 410*).

### 2.3 Преостанати опасности

Исто така и при прописна примена на апаратот останува секогаш еден одреден преостанат ризик кој не смее да се исклучи. Од видот и конструкцијата на уредот може да настанат следните потенцијални опасности во зависност од примената:

- Отфрлање на откос, земја и мали камења
- Отфрлање на пресечените делови од конецот за сечење
- Вдишување на честици од откосот ако не се носи заштита за дишење.
- Оштетување на слухот ако не се носи заштита на слухот.



- Исекотини при фаќање на вртечкиот конец за сечење или вртечкиот нож

## 2.4 Безбедносни и заштитни уреди

**⚠ ПРЕДУПРЕДУВАЊЕ!** Опасност од повреда. Неисправни или исклучени безбедносни и заштитни направи може да доведат до тешки повреди.

- Поправете ги неисправните заштитни и безбедносни направи.
- Никогаш да не ги исклучувате заштитните и безбедносните направи.

### Итно запирање

Во итен случај исклучете го моторот со прекинувачот за вклучување/исклучување.

### Штит

Штитот го штити операторот од контакт со ротирачкиот конец за сечење и отфрлените објекти.

### „Loor“-рачка со одржувач на растојание

„Loor“-рачката обезбедува нозете на операторот да не дојдат во близина на ротирачкиот конец за сечење.

## 2.5 Символи на уредот

Симбол	Значење
	Треба да бидете особено внимателни при ракувањето!
	Пред пуштањето во работа прочитајте го упатството за употреба!
	Носете заштитен шлем, заштита за слухот и заштита за очите!
	Носете цврсти чевли!
	Носете заштитни ракавици!

Симбол	Значење
	Опасност од исфрлени предмети!
	Растојанието помеѓу уредот и невклучените лица мора да изнесува во целиот округ околу корисникот најмалку 15 метри.
	Опасност од преминување надвор од обработуваната површина.
	Никако не ја користете моторната коса со лист за пила!
	Топла површина. Да не се допира!
	Опасност од пожар! Посебно внимание при работењето со бензин!

## 2.6 Содржина на пратката

Во содржината на пратката влегуваат овде наведените позиции. Проверете дали се содржани сите позиции:

- Хексагонален клуч
- Клуч за свеќички
- Шина (04/8)
- Хексагонални завртки
- Нож со 3 запци
- Глава за конецот „Fast and Easy“, вклучувајќи бобина
- Шише за мешање на гориво
- Ремен за носење

## 2.7 Преглед на производот (01, 07)

126 В, 130 В, 140 В, 151 В (01)

Бр.	Елемент
1	Глава за конец
2	Аголен преносник
3	Штит со секач со лента
4	„Велосипедска“ рачка

Бр.	Елемент
5	Дршка
6	Комбинирана рачка со:
7	■ Прекинувач за вклучување/ исклучување на моторот (START/ STOP)
8	■ Копче за блокирање
9	■ Рачка за гас
10	Блок на моторот со:
11	■ Куќиште на филтерот за воздух
12	■ Завртка на филтерот за воздух
13	■ Резервоар за гориво
14	■ Капак на резервоарот за гориво
15	■ Рачка за палење
16	■ Капак на свеќичката
17	■ Choke-лост
18	■ Прајмер

### 126 L, 130 L, 140 L (07)

Бр.	Елемент
1	Глава за конец
2	Аголен преносник
3	Штит со секач со лента
4	Дршка
5	„Loop“-рачка
6	Комбинирана рачка со:
7	■ Прекинувач за вклучување/ исклучување на моторот (START/ STOP)
8	■ Копче за блокирање
9	■ Рачка за гас
10	Блок на моторот со:
11	■ Куќиште на филтерот за воздух
12	■ Завртка на филтерот за воздух
13	■ Прајмер
14	■ Резервоар за гориво
15	■ Капак на резервоарот за гориво

Бр.	Елемент
16	■ Choke-лост
17	■ Рачка за палење
18	■ Капак на свеќичката

### 2.8 Дозволени алатки за сечење

Смеат да се користат само овде наведените оригинални алатки за сечење на производителот:

- Глава за конецот Fast and Easy Semiprofi 115 mm: Број на артикл 127619
- Глава за конецот Fast and Easy Profi 130 mm: Број на артикл 127620
- Нож со 3 запци: Број на артикл 112906

**⚠ ОПАСНОСТ! Опасност по животот од алатките за сечење!** Недозволените алатки за сечење (на пр. повеќеделни метални алатки за сечење со ланци и ножеви со крилца) како и оштетени алатки за сечење (на пр. пукнатини, расцепувања) може да доведат до најтешки повреди и дури до смрт.

- Користете ги само дозволените оригинални алатки за сечење на производителот.
- Веднаш заменете ги оштетените алатки за сечење.

Употребата на недозволените алатки за сечење не одговара на прописната примена (види *Поглавје 2.1 "Прописна употреба", страна 408!*)

## 3 БЕЗБЕДНОСНИ НАПОМЕНИ

**⚠ ВНИМАНИЕ! Опасност од оштетување на слухот.** Уредот за време на работа е многу гласен. Тоа може да предизвика оштетување на слухот кај операторот и кај лицата и животните коишто престојуваат во близина.

- Работете само со заштита за слухот.
- Одржувајте безбедно растојание од лицата и животните односно исклучете го уредот ако се доближат лица или животни.

**ℹ НАПОМЕНА** Задолжително запознајте се со работата на уредот. Научете особено како може уредот веднаш да се запре.

### 3.1 Оператор

- Млади под 16 години или лица кои не се запознаени со начинот на користење не смеат да го употребуваат уредот.

Почитувајте ги евентуалните локални безбедносни прописи за минималната возраст на корисникот.

- Ако работите за прв пат со уред од таков вид: Нека ви објасни продавачот или некое друго стручно лице за работењето со уредот. Или посетете некој курс.
- Лицето коешто работи со уредот треба да биде одморено, здраво и во добра форма. Лицето коешто не смее да се напрега од здравствени причини би требало да го праша својот лекар дали може да работи со уредот.
- Уредот да не се користи под дејство на алкохол, дроги или лекови.

### 3.2 Опрема за лична заштита

- За да се избегнат повреди на главата и екстремитетите како и оштетувања на слухот, треба да носите прописна облека и заштитна опрема.
- Облеката мора да биде наменска (тесно прилепена) и не смее да спречува.
- Личната заштитна опрема се состои од:
  - Заштита на слухот (на пр. штитници за уши), особено при дневно работно време од преку 2,5 часа
  - Заштитни очила
  - Цврсти работни ракавици коишто придушуваат вибрации и удар
  - Безбедносни чевли со опфатлив фон и челична капа

### 3.3 Безбедност на работното место

- Користете го уредот само на отворено и никогаш во затворени простории.
- Работете само на дневна светлина или при добро вештачко осветление.
- Отстранете ги пред работата опасните предмети од работното подрачје, на пр. гранки, парчиња стакло, објекти со остри рабови, парчиња метал, камења.
- Внимавајте на вашата стабилност. Избегнувајте мокри, лизгави подови.
- Движете се внимателно и полека при работата. Не трчајте. Внимавајте на пречки.

### 3.4 Безбедност на уредот

- Користете го уредот само под следниве услови:
  - Уредот не е загаден, особено не со бензин и масло.
  - Уредот не покажува никакви оштетувања, особено на заштитната решетка.
  - Сите команди функционираат.
  - Сите предвидени делови од опремата за моменталниот вид на работа се монтирани на уредот.
- Не го преоптоварувајте уредот. Тој е наменет за лесни работи во приватниот сектор. Преоптоварувањата водат до оштетување на уредот.
- При работа никогаш да не ги блокирате решетките за вшмукување и вентилирање за да спречите презагревање на моторот.
- Веднаш исклучете го уредот ако моторот започне да вибрира ненормално и јако. Во овој случај има грешка во уредот.
- Не го употребувајте уредот со избани или дефектни делови. Заменете ги дефектните делови само со оригинални резервни делови на производителот. Ако уредот се употребува со избани или дефектни делови, не може да се бара никаква гаранција од страна на производителот.

### 3.5 Безбедност на лица, животни и вредни работи

- Користете го уредот само за работите за коишто е предвиден. Несоодветна употреба може да доведе до повреди како и да оштети вредни работи.
- Вклучете го уредот само ако во работното подрачје нема лица и животни.
- Одржувајте безбедно растојание од лицата и животните односно исклучете го уредот ако се доближат лица или животни.
- Никогаш да не го насочувате издувниот зрак кон лица и животни како и кон запаливи производи и предмети.
- Никогаш не фаќајте во решетките за вшмукување и вентилирање кога работи моторот. Од ротирачките делови на уредот може да настанат повреди.
- Секогаш исклучувајте го уредот кога не ви е потребен, на пр. при промена на работното подрачје, при одржување и

нега, при полнење на мешавината од бензин и масло.

- Веднаш исклучете го уредот при несрекен случај за да избегнете други повреди и материјални штети.
- Не го употребувајте уредот со избани или дефектни делови. Изабените или дефектните делови на уредот може да предизвикаат тешки повреди.
- Чувајте го уредот вон дофат на деца.

### 3.6 Изложеност на вибрации

- Опасност од вибрации  
Фактичката вредност на емисија на вибрации при користењето на уредот може да отстапува од наведената вредност на производителот. Почитувајте ги пред, односно за време на користењето следниве фактори на влијание:
  - Дали уредот прописно ќе се применува?
  - Дали материјалот ќе се сече односно обработува на правилниот начин?
  - Дали уредот се наоѓа во уредна состојба за работа?
  - Дали алатката за сечење е уредно наострена односно дали е монтирана правилната алатка за сечење?
  - Дали се монтирани рачките за држење и во даден случај изборните рачки за вибрации и дали истите се цврсто поврзани со уредот?
- Користете го уредот само со потребниот број на вртежи за моменталната работа на моторот на внатрешно согорување. Избегнувајте го максималниот број на вртежи за да ја намалите бучавата и вибрациите.
- Поради несоодветно користење и одржување може да се зголемат бучавата и вибрациите на уредот. Тоа води до оштетувања на здравјето. Во тој случај веднаш исклучете го уредот и оставете го да го поправи овластена сервисна работилница.
- Степенот на изложеност на вибрации зависи од изведуваната работа односно од употребата на уредот. Проценете го и утврдете соодветни работни паузи. Со тоа значително се намалува изложеноста на вибрации преку целото работно време.

- Подолгата употреба на уредот го изложува операторот на вибрации и може да предизвика проблеми со циркулацијата на крвта („бел прст“). За да се намали овој ризик носете ракавици и држете ги рацете затоплени. Ако се препознае некој симптом на „бел прст“ веднаш побарајте лекар. Во овие симптоми влегуваат: Бесчувствителност, губење на осетливоста, трпки, чешање, болка, попуштање на силата, промена на бојата или на состојбата на кожата. Нормално овие симптоми ги погодуваат прстите, рацете или пулсот. Кај ниски температури (околу под 10 °C) се зголемува опасноста.
- За време на вашиот работен ден утврдете подолги паузи за да може да се опоравите од бучавата и вибрациите. Планирајте ја вашата работа така што користењето на уреди коишто создаваат јаки вибрации се распредели преку повеќе денови.
- Ако утврдите непријатно чувство или менување на бојата на кожата за време на користењето на уредот на вашите раце, веднаш прекинете ја работата. Утврдете доволен број на работни паузи. Без доволно работни паузи може да дојде до синдром на избирање на раката и дланката.
- Минимизирајте го вашиот ризик за се изложувате на вибрации. Негувајте го уредот согласно инструкциите во упатството за употреба.
- Ако уредот се користи често, контактирајте го вашиот дистрибутер за да купите антивибрациона опрема (на пр. рачки).
- Утврдете работен план како може да се ограничи изложеноста на вибрации.

### 3.7 Работа со бензин и масло

- Опасност од експлозија и пожар:  
Преку мешавината од бензин и воздух што истекува настанува една експлозивна атмосфера. Прасокот, експлозијата и пожарот може при неправилно работење со горивото да доведат до тешки повреди и дури до смрт. Внимавајте на следново:
  - Не пушете кога работите со бензин.
  - Ракувајте со бензин само на отворено и никогаш во затворени простории.
  - Задолжително почитувајте ги следните наведени правила за однесување.

- Транспортирајте и складирајте бензин и масло исклучиво во садови одобрени за тоа. Осигурајте се дека децата немаат никаков пристап кон складираниот бензин и масло.
- Осигурајте се за избегнување на контаминирање на почвата (заштита на животната средина) да при полнењето не навлезе бензин и масло во земјата. За полнење користете инка.
- Никогаш да не го полните уредот во затворени простории. На подот може да дојде до насобирање на бензински пареи и поради тоа да дојде до прасок или дури до експлозија.
- Веднаш избришете го истурениот бензин од уредот и од почвата. Оставете го текстилот со кој го избришавте бензинот на добро проветрено место пред да го фрлите истиот. Инаку може да дојде до ненадејно samozапалување.
- Ако имате истурено бензин се создаваат бензински пареи. Поради тоа не го стартувајте моторот на истото место туку најмалку на 3 метри оддалеченост.
- Избегнувајте контакт на кожата со производи од минерално масло. Не ги вдишувајте бензинските пареи. За полнење носете секогаш заштитни ракавици. Редовно променувајте ја и чистете ја заштитната облека.
- Внимавајте на тоа да вашата облека не дојде во контакт со бензин. Ако бензинот дојде во допир со вашата облека веднаш сменете ја облеката.
- Никогаш да не го полните уредот при вклучен или топол мотор.

## 4 МОНТИРАЊЕ

**⚠ ПРЕДУПРЕДУВАЊЕ! Опасности од нецелосно монтирање!** Работењето на нецелосно монтиран уред може да доведе до тешки повреди.

- Користете го уредот само кога е целосно монтиран!
- Пред вклучувањето проверете дали ги има сите безбедносни и заштитни направи и дали функционираат!

**⚠ ПРЕДУПРЕДУВАЊЕ! Опасност од повреда од одвојувачки делови на уредот.** Одвојувачките делови од уредот за време на работата може да доведат до тешки повреди.

- Затегнете ги алатките за сечење така што да не можат да се ослободат за време на работата.

### 4.1 Монтажа на моторната коса

#### 4.1.1 Монтирање на главата за конецот (10)

1. Ставете го подвижниот диск (10/1) на водечката игла (10/2) од аголниот преносник.
2. За блокирање ставете го хексагоналниот клуч (10/3) во отворот на подвижниот диск (10/1).
3. Навртете ја и затегнете ја главата за конецот (10/4) на аголниот преносник.  
*Напомена: Лев навој! Цврсто затегнете ја бобината на лево!*

#### 4.1.2 Замена на конецот за сечење (11)

1. Вртете го копчето за вртење (11/1) така што стрелката (11/2, 11/3) лежи на една линија.
2. Вметнувајте го конецот за сечење во отворот (11/4) сè додека не е со иста должина на двете страни од главата за конецот.
3. Навртете го конецот за сечење во главата за конецот: Вртете го копчето за вртење (11/1) согласно стрелките (11/5) сè додека конецот за сечење не излезе на двете страни околу 10 cm од главата за конецот.

#### 4.1.3 Монтирање на ножот (04)

**⚠ ПРЕДУПРЕДУВАЊЕ! Опасност од тешки повреди!** Поради истрошена назабена шајбна (04/5) ножот може да се одврти при работа и да предизвика тешки повреди.

- Монтирајте ја задолжително доставената шина (04/8).
1. Положете ја моторната коса така што главата за сечење да гледа нагоре.
  2. Ставете го подвижниот диск (04/1) на водечката игла (04/2) од аголниот преносник.
  3. Ножот (04/3) се поставува на подвижниот диск (04/1) на тој начин, што отворот на ножот се наоѓа точно на кругот на управувањето на подвижниот диск.

4. Прирабницата (04/4) се приклучува на ножот (04/3) на тој начин, што рамната страна покажува кон сечилото.

5. Ставете ја назабената шајбна (04/5).

6. Завртката за зацврстување (04/6) се зацврстува на водечката игла (04/2). Потоа хексагоналниот клуч (04/7) се вметнува во за таа цел предвидените отвори и се зацврстува со клучот за свеќички.

**Напомена:** *Лев навој!*

7. Завртката за зацврстување (04/6) се обезбедува со шина (04/8).

#### 4.1.4 Монтирање на штитот (12)

1. Ставете 2 метални ливчиња (12/1) на штитот (12/2).

2. Прицврстете со 4 завртки M5x16 (12/3) на осовината (12/4).

3. Притиснете ги куките (12/5) во лајсната за сечење, сè додека не се вклетшат.

#### 4.1.5 Монтирање на „Loor“-рачка 126/130/140 L (08)

1. Ставете ја гумената манжетна (08/1) врз дршката (08/2).

2. Ставете ја „Loor“-рачката (08/3) од горе а држачот на рачката (08/4) од долу околу гумената манжетна.

3. Ставете една хексагонална завртка (08/5) од горе и една навртка (08/6) од долу и лабаво завртете. Повторете го овој чекор со преостанатите хексагонални завртки и навртки.

4. Затегнете ги сите хексагонални завртки.

#### 4.1.6 Монтирање на „велосипедската“-рачка 126/130 B (02, 03)

1. Ставете ја гумената манжетна (02/1) врз дршката.

2. Со четирите хексагонални завртки (02/2) нашрафете ја долната лежишна постелка (02/3) и држачот на рачката (02/4) преку гумената манжетна (02/1).

3. Ставете ја „велосипедската“-рачка (02/5) во држачот на рачката (02/4).

4. Со четирите хексагонални завртки (02/7) прицврстете ја горната лежишна постелка (02/6) на држачот на рачката (02/4).

5. Порамнете ја „велосипедската“ рачка така што растојанието А да биде помало од растојанието В (03/А, 03/В).

**Напомена:** *Со помош на*

*„велосипедската“ рачка водете ја секогаш моторната коса десно од телото. Двете растојанија се точни ако средината на главата за сечење се поклопува со средината на телото.*

#### 4.1.7 Монтирање на „велосипедската“ рачка 140 B (02)

1. Ставете го федерот (02/1) во држачот во дршката.

2. Ставете ја долната лежишна постелка (02/2) врз федерот.

3. Маркираното (избраздено) подрачје на ракофатот (02/3) ставете го во долната лежишна постелка (02/2) на држачот на рачката. Горната лежишна постелка (02/4) мора да се вклетши во долната лежишна постелка (02/2).

4. Со помош на завртката за зацврстување (02/5) прицврстете ја горната лежишна постелка (02/4) врз долната лежишна постелка (02/2).

**Напомена:** *Седиштето на држачот може да се поместува индивидуално на дршката.*

5. Цврсто затегнете ја завртката за прицврстување (02/5).

#### 4.1.8 Монтирање на „велосипедската“ рачка 151 B (02, 03)

1. Одвртете ги трите хексагонални завртки од држачот на рачката и извадете ја горната лежишна постелка од држачот на рачката.

2. Ставете ја „велосипедската“ рачка во долната лежишна постелка.

3. Со помош на трите хексагонални завртки прицврстете ја горната лежишна постелка врз долната лежишна постелка.

4. Порамнете ја „велосипедската“ рачка така што растојанието А да биде помало од растојанието В (03/А, 03/В).

**Напомена:** *Со помош на „велосипедската“ рачка водете ја секогаш моторната коса десно од телото. Двете растојанија се точни ако средината на главата за сечење се поклопува со средината на телото.*

#### 4.1.9 Ставање на носечки ремен 126 B/126 L/130 B/130 L/140 B/140 L/151 B (06)

Види слика (06).

## 5 ПУШТАЊЕ ВО УПОТРЕБА

**И НАПОМЕНА** Контролирајте го уредот пред дневното пуштање во употреба, по паѓањето долу или други удари за можни оштетувања. Поправете ги истите пред употреба.

### 5.1 Правење и полнење на мешавина од бензин/масло

**ВНИМАНИЕ!** Опасност од оштетувања на моторот. Чистиот бензин доведува до оштетување и целосен прекин на моторот. Во тој случај не може да се бара никаква гаранција од страна на производителот.

- Користете го моторот секогаш со мешавина од бензин и масло во предвидениот однос на мешање.

#### Правење на мешавина од бензин/масло

За двотактниот мотор ви е потребно:

- Безоловен, свеж бензин со број на октани од најмалку 90. Складираниот бензин подолго од 2 месеци доведува до наслаги и дефекти во функционирањето на моторот.
- Високо квалитетно синтетичко масло за двотактни мотори

Направете од овие два составни дела една мешавина од бензин/масло од 50:1:

Однос на мешање	Бензин [литри]	Двотактно масло [милилитри]
50 дела бензин: 1 дел двотактно масло	1 l	20 ml
	3 l	60 ml
	5 l	100 ml

1. Наполнете ги бензинот и двотактното масло во шише за мешање на гориво (за количините види ја табелата според големината на шишето за мешање на гориво).
2. Затворете го шишето за мешање на гориво и протресете го силно повеќепати за добро да се промешаат бензинот и маслото.

### Полнење на мешавина од бензин/масло (14)

1. Ставете го уредот на рамна, стабилна платформа. Капакот (14/1) на резервоарот за гориво мора да покажува нагоре.
2. Избришете ги капакот (14/1) на резервоарот за гориво, резервоарот за гориво (14/2) и околните делови на уредот за да при полнење на мешавината од бензин/масло не доспева нечистотија во резервоарот за гориво.
3. Полека завртете го капакот на резервоарот за гориво за да мешавината од бензин/воздух која се наоѓа под притисок полека изветри од резервоарот за гориво во околината. Оставете го капакот да виси на резервоарот за гориво.
4. Ставете инка (14/3) во приклучокот за полнење (14/4) на резервоарот за гориво.
5. Подготвената мешавина од бензин/масло од шишето за мешање на гориво (14/5) наполнете ја до долниот раб на приклучокот за полнење во резервоарот за гориво но сепак не над тоа.
6. Извадете ја инката и рачно завртете го капакот.
7. Избришете ја истурената мешавина од бензин/масло од уредот и од платформата.

## 6 РАБОТА

### 6.1 Подготовка

#### Пред стартувањето

- Положете ја моторната коса рамно и без пречки на подот. Алатката за сечење не смее да допира никакви предмети а не смее да го допира ниту подот.

#### За време на стартувањето

- Да не стоите на дршката за да се избегне оштетување на дршката или на аголниот преносник којшто се наоѓа во дршката.
- Заземете сигурна и стабилна положба и цврсто фатете ја моторната коса на куќиштето од фланшата.

#### Прилагодувања на Choke-лостот

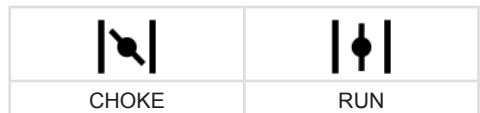

## Ладно палење

Ако моторот е ладен, односно ако не бил повеќе од 5 минути во работа, се врши „ладно палење“.

## Топло стартување

Ако моторот е сè уште топол од работа, односно кратко по неговото исклучување, се изведува „топло стартување“. Притоа не се користи Choke.

### 6.2 Стартување/стопирање на моторот (05, 09)

**f НАПОМЕНА** Со функцијата „Ready to Start“ прекинувачот за вклучување/исклучување секогаш стои на позиција **ВКЛУЧУВАЊЕ**. За запирање на уредот поместете го прекинувачот за вклучување/исклучување на позицијата **ИСКЛУЧУВАЊЕ**. По активирањето на прекинувачот тој автоматски се враќа повторно назад во позицијата **ВКЛУЧУВАЊЕ**.

**f НАПОМЕНА** Автоматски враќање назад на **Choke-лостот**. Во случај на итно стартување на моторот, **Choke-лостот** се враќа автоматски назад преку притискање на лостот за гас на позицијата **RUN**.

## Ладно палење

1. Завртете го Choke-лостот (05/4, 09/4) на позиција **CHOKE**.
2. Кратко и силно притиснете го прајмерот (05/5, 09/5) околу 7 до 10 пати.
3. **Стартување на моторот:**
  - Притиснете го уредот со едната рака цврсто на подот.
  - Со другата рака прво внимателно и полака повлечете ја рачката за палење (05/6, 09/6) до еден чувствителен отпор а потоа одлучно и брзо повлечете нагоре додека повторно не почувствувате отпор (околу 1 должина на рака).
  - Оставете повторно да се намота сајлата за палење без да се отпушти рачката за палење.
  - Повторете ги претходните чекори повеќепати сè додека моторот не стартува или не престане.
  - Завртете го Choke-лостот (05/4, 09/4) на позиција **RUN**.

- Притиснете го уредот со едната рака цврсто на подот.
- Со другата рака прво внимателно и полака повлечете ја рачката за палење (05/6, 09/6) до еден чувствителен отпор а потоа одлучно и брзо повлечете нагоре додека повторно не почувствувате отпор (околу 1 должина на рака).
- Оставете повторно да се намота сајлата за палење без да се отпушти рачката за палење.
- Повторете ги претходните чекори повеќепати сè додека моторот не стартува и не работи без проблеми.

4. Оставете го моторот да се загрее неколку минути.

## Топло стартување

Ако моторот е сè уште топол од работа, односно кратко по неговото исклучување, се изведува „топло стартување“. Притоа не се користи Choke.

1. (Изборно) Завртете го Choke-лостот (05/4, 09/4) на позиција **CHOKE** и веднаш повторно завртете го назад на позиција **RUN**. Автоматскиот половина гас е поставен.
    - Притиснете го уредот со едната рака цврсто на подот.
    - Со другата рака прво внимателно и полака повлечете ја рачката за палење (05/6, 09/6) до еден чувствителен отпор а потоа одлучно и брзо повлечете нагоре додека повторно не почувствувате отпор (околу 1 должина на рака).
    - Оставете повторно да се намота сајлата за палење без да се отпушти рачката за палење.
    - Повторете ги претходните чекори повеќепати сè додека моторот не стартува и не работи без проблеми.
- Моторот врти со број на вртежи во празен од.
- Напомена:** Повторно притиснете ја рачката за гас ако моторот повеќе не работи без проблеми.
- ### Запирање на моторот
1. Се разлабавува рачката за гас (05/2, 09/3) и се остава моторот да работи слободно.



2. Ставете го прекинувачот за вклучување/исклучување (05/1, 09/1) во положба STOP и држете неколку секунди.
3. Почекајте додека алатката за сечење не дојде до мирување.

### 6.3 Продолжување на конецот за сечење за време на работа (13)

Конецот за сечење се скратува и излижува за време на работа.

1. Моторот треба да врти на полна гас.
2. Главата за конецот (13/1) удирајте ја (13/a) на тревата од време на време. Со тоа се одмотува едно парче нов конец за сечење од бобината а потрошениот крај на конецот се пресекува од секачот со лента (13/2).

## 7 РАБОТНИ КАРАКТЕРИСТИКИ И РАБОТНИ ТЕХНИКИ

- Секогаш барајте рамна и цврста подлога.
- Никогаш не треба да се работи на мазен, лизгав рид или падина.
- Кога се изведуваат работи на стрмина, секогаш треба да се стои подолу од алатката за сечење.
- Моторот за време на потстрижување и косење секогаш треба да работи во горното подрачје на вртежи, тогаш моторната коса сече најдобро.

### При блокиран конец за сечење

При висока трева или грмушки може да се блокира конецот за сечење.

- Избегнување на блокирање: Сечете ја високата трева слој по слој. Секогаш одете од горе надолу.
- При блокирање: Веднаш исклучете го моторот и држете го уредот во висина за да не се оштети моторот.

### 7.1 Потстрижување

- Чувајте го уредот подалеку од чувствителни растенија.

### Ниско потстрижување

- Водете ја главата за сечење со лесно накусување на напред за да конецот за сечење потстрижува веднаш над подот.
- Секогаш потстрижувајте подалеку од телото.

### Потстрижување на огради и подлоги

- Внимателно и полека движете го уредот, за конецот за сечење да не допира тврди пречки.

**И** **НАПОМЕНА** Потстрижувањето на камени сидови, основи, огради и дрвја води до зголемена изабеност на конецот.

### Потстрижување околу стебла

- Внимателно и полека движете го уредот околу стеблото, за конецот за сечење да не ја допре кората на дрвото.
- Потстрижувајте од лево на десно околу стеблата.
- Фатете ја тревата и плевелот со врвот на конецот за сечење и лесно наведнете ја главата за сечење на напред.

### 7.2 Косење

- Движете ја главата за сечење во хоризонтално, лаковито движење рамномерно од едната страна на другата.
- Постојано држете ја главата за сечење паралелно со подот.
- Повисоката трева би требало да се коси слој по слој. Секогаш одете од горе надолу.
- Уредот сече најдобро при многу висока брзина. Поради тоа не го преоптоварувајте уредот со сечење на висока трева.
- Главата за сечење закосете ја во агол од 30° на десно за да косите со врвот на конецот за сечење. Дејствувајте полека.
- Не косете директно кон тврди пречки (на пр. сидови), туку косете странично. Со тоа се заштитува конецот за сечење.

## 8 ОДРЖУВАЊЕ И НЕГА

**⚠ ОПАСНОСТ!** Опасност по животот од неправилно одржување. Работите на одржување изведувани од неквалификувани лица како и недозволените резервни делови може во работата да доведат до тешки повреди па дури и до смрт.

- Не ги отстранувајте безбедносните направи и не ги ставајте вон функција.
- Користете само дозволени оригинални резервни делови.
- Погрижете се преку редовно и стручно одржување за тоа да уредот се наоѓа во функционална и чиста состојба.

**⚠ ВНИМАНИЕ!** Опасност од повреда.

Предметите со остри рабови и самодвижечките делови на уредот може да доведат до повреди.

- При работи на одржување, нега и чистење носете секогаш заштитни ракавици!

Правилно одржување и нега е потребно за да се запази функционалноста и безбедноста на уредот. Почитувајте ги следниве точки:

- Извршувајте одржување и нега само ако ги поседувате потребните познавање и алати.
- Почекајте додека моторот не се излади целосно.
- Заменете ги изабените или дефектните делови на уредот само со оригинални резервни делови на производителот.
- Работите на одржување и нега коишто не се опишани во ова упатство за употреба не смеете да ги извршувате сами. За тоа побарајте овластена сервисна работилница. Во спротивно се губи гаранцијата на производителот.

Интервалите за овде наведеното одржување и нега ќе ги најдете во планот за одржување (види *Поглаве 8.5 "План за одржување", страна 419*).

Користете ги само дозволените алатки за сечење (види *Поглаве 2.8 "Дозволените алатки", страна 410*)!

### 8.1 Чистење/замена на филтерот за воздух (15)

**ВНИМАНИЕ!** Опасност од оштетувања на моторот. Користете на моторот без филтер за воздух води до тешки оштетувања на моторот!

- Никогаш да не го употребувате уредот без филтер за воздух.
- Редовно чистете го филтерот за воздух.
- Заменете го оштетениот филтер за воздух.

1. Демонтирање на филтерот за воздух:
  - Одвртете ја завртката на филтерот за воздух (15/1) сè додека не се разлабави капакот на кукиштето од филтерот за воздух (15/2).
  - Истегнете го капакот на кукиштето од филтерот за воздух.
  - Извадете го сунѓерот на филтерот (15/3) од рамката (15/4).
2. Чистење на сунѓерот на филтерот (15/3):
  - Истискајте го сунѓерот на филтерот а потоа исперете го со сапун и вода. Да не користите бензин или друг растворувач!
  - Оставете го сунѓерот на филтерот да се исуши темелно сè додека не содржи повеќе вода. Влажниот филтер може да доведе до тешко палење на моторот.
3. Темелно избришете го кукиштето на филтерот за воздух со крпа за бришење.
4. Замена на сунѓерот на филтерот (15/3):
  - Заменете го сунѓерот на филтерот ако не е повеќе еластичен или се раскинува.
5. Монтирање на филтерот за воздух:
  - Ставете го сунѓерот на филтерот (15/3) на рамката (15/4).
  - Ставете го капакот на кукиштето од филтерот за воздух (15/2) и затегнете го.
  - Нашрафете ја завртката на филтерот за воздух (15/1) сè додека не стои цврсто капакот на кукиштето од филтерот за воздух.

## 8.2 Контрола/замена на филтерот за гориво (16)

Филтерот за гориво во вид на филц се наоѓа во резервоарот за гориво и е ставен на главата за вшмукување. Ако филтерот за гориво е стврднат, нечист или запушен, тече помалку бензин кон моторот. Во тој случај мора да се замени филтерот за гориво.

Се препорачува оваа работа да ја изврши овластена сервисна работилница.

## 8.3 Одржување на свеќичката (17)

### 1. Демонтирање на свеќичката:

- Извадете го утикачот на свеќичката (17/1).
- Одвртете ја свеќичката (17/3) со клучот за свеќички (17/2).

### 2. Проценка на изгледот на свеќичката:

- Ако свеќичката е црвенкасто смеѓа: Моторот работи правилно а свеќичката е во ред. Ако е потребно: Исчеткајте ја свеќичката внимателно со фина жичана четка (17/4).
- Ако свеќичката е со саѓи, измастена, закоравена, стопена или со краток спој: Свеќичката е дефект. Заменете ја свеќичката со нова. Користете ги пропишаните типови на свеќички (види *Поглавје 13 "Технички податоци", страна 423*).
- Ако по кратко време на работа свеќичката е повторно дефект, мора моторот и подесувањата на карбураторот да ги провери овластена сервисна работилница.

### 3. Проверка на растојанието на електродите:

- Проверете со мерач за растојание (17/5) дали растојанието на електродите (17/6) изнесува 0,6 – 0,7 mm. Ако не, внимателно тропнете

ги електродите или раздвојте ги внимателно свиткувајќи ги.

4. Ако е достигнат пропишаниот интервал или ако свеќичката е дефект:
  - Заменете ја свеќичката со нова. Користете ги пропишаните типови на свеќички (види *Поглавје 13 "Технички податоци", страна 423*).
5. Монтирање на свеќичката:
  - Внимавајте на тоа да заптивниот прстен на свеќичката (17/7) стои на свеќичката.
  - Зашрафете ја повторно свеќичката со раката и затегнете ја со клучот за свеќички (вртежен момент 12 – 15 Nm).
  - Повторно ставете го утикачот на свеќичката.

## 8.4 Острење на секачот со лента (18)

1. Одвртете ги завртките за прицврстување (18/1).
2. Секачот со лента (18/2) се стегнува со менгема и се наострува со турпија. Се бруси само во една насока.
3. Повторно прицврстете го секачот со лента со завртките за прицврстување на штитот (18/3). Цврсто затегнете ги завртките за прицврстување.

## 8.5 План за одржување

Следниве работи смее да ги извршува самиот оператор. Сите преостанати работи за одржување, сервисирање и поправки мора да се изведуваат во овластена сервисна работилница.

**И НАПОМЕНА** При појако оптоварување и при високи температура може да бидат потребни пократки интервали на одржување отколку што е наведено во оваа табела.

Активност	еднократно по 5 работни часа	пред секоја употреба	неделно	на секои 50 работни часа	на секои 100 работни часа	по потреба	пред сезоната на косење, годишно	секои 5 години
<b>Карбуратор</b>								
Контрола на празен од		X						
<b>Филтер за воздух</b>								

Активност	еднократно по 5 работни часа	пред секоја употреба	неделно	на секои 50 работни часа	на секои 100 работни часа	по потреба	пред сезоната на косење, годишно	секои 5 години
чистење		X						
замена						X		
<b>Свеќичка</b>								
Проверка на растојанието на електродите, штелување по потреба				X				
замена					X	X		
<b>Отвор за ладен воздух</b>								
чистење			X			X	X	
<b>Придушувач</b>								
Визуелна проверка и проверка на состојбата		X						
<b>Резервоар за гориво</b>								
чистење				X			X	
<b>Филтер за гориво</b>								
замена								X
<b>Команди</b>								
Прекинувач за вклучување/исклучување, копче за блокирање, рачка за гас, сајла за палење		X						
<b>Сите завртки на дофат</b> (освен завртки за штелување)								
затегнување	X					X	X	
<b>Целиот уред</b>								
Визуелна проверка и проверка на состојбата		X						
чистење			X			X	X	

## 9 ПОМОШ ВО СЛУЧАЈ НА ДЕФЕКТИ

### **⚠ ВНИМАНИЕ!** Опасност од повреда.

Предметите со остри рабови и самодвижечките делови на уредот може да доведат до повреди.

- При работи на одржување, нега и чистење носете секогаш заштитни ракавици!
- Исклучете го уредот!

**ℹ НАПОМЕНА** Во случај на дефекти, коишто не се наведени во табелата или Вие самите не можете да ги отстраните, обратете се до нашиот кориснички сервис.

Дефект	Причина	Отстранување
<b>Моторот не стартува или стартува со тешкотии.</b>	Стартувањето на моторот е погрешно направено.	види <i>Поглавје 6.2 "Стартување/стопаирање на моторот"</i> , страна 416
	Свеќичката е нечиста, дефект или растојанието на електродите не одговара.	види <i>Поглавје 8.3 "Одржување на свеќичката (17)"</i> , страна 419
	Филтерот за воздух е нечист.	Чистење/замена на филтерот за воздух (15)
	Филтерот за гориво е запушен.	види <i>Поглавје 8.2 "Контрола/замена на филтерот за гориво (16)"</i> , страна 419
<b>Моторот стартува но моќноста на моторот е мала.</b>	Подесувањата на карбураторот не се точни.	Контактирајте со овластена сервисна работилница.
	Choke-лостот стои на CHOKE.	Поместете го Choke-лостот на RUN.
	Choke-лостот стои на CHOKE.	Поместете го Choke-лостот на RUN.
	Филтерот за воздух е нечист.	види <i>Поглавје 8.1 "Чистење/замена на филтерот за воздух (15)"</i> , страна 418
<b>Моторот не врти рамномерно а бројот на вртежи на моторот не се зголемува при давањето гас.</b>	Филтерот за гориво е запушен.	види <i>Поглавје 8.2 "Контрола/замена на филтерот за гориво (16)"</i> , страна 419
	Подесувањата на карбураторот не се точни.	Контактирајте со овластена сервисна работилница.
	Свеќичката е нечиста, дефект или растојанието на електродите не одговара.	види <i>Поглавје 8.3 "Одржување на свеќичката (17)"</i> , страна 419
	Подесувањата на карбураторот не се точни.	Контактирајте со овластена сервисна работилница.
<b>Издуните гасови на моторот силно димат, изгледаат синкасто.</b>	Уделот на масло во мешавината од бензин/масло е превисок.	Наполнете мешавина од бензин/масло со правилен однос на мешање, види <i>Поглавје 5.1 "Правење и полнење на мешавина од бензин/масло"</i> , страна 415

Дефект	Причина	Отстранување
	Подесувањата на карбураторот не се точни.	Контактирајте со овластена сервисна работилница.
<b>Моторот почнува да вибрира ненормално и силно.</b>	Деловите на уредот/моторот се имаат одвоено и/или се оштетени.	<ol style="list-style-type: none"> <li>1. Запрете го моторот.</li> <li>2. Проверете го уредот за евентуални оштетувања.</li> <li>3. Проверете ја свеќичката, види <i>Поглавје 8.3 "Одржување на свеќичка (17)", страна 419</i></li> <li>4. Контактирајте со овластена сервисна работилница.</li> </ol>

## 10 ТРАНСПОРТ

### Транспортирајте го уредот помеѓу две работни подрачја

1. Моторот се исклучува.
2. Ставете заштита при транспорт на ножот.
3. Добро фатете ја моторната коса за блокот на моторот и за рачката.
4. Внимателно отидете на следното работно подрачје. Не ги загрозувајте лицата и животните.

### Транспортирајте го уредот во возило

1. Ако е можно: Испразнете го резервоарот со оставање на моторот да работи.
2. Моторот се исклучува.
3. Ставете заштита при транспорт на ножот.
4. Избегнувајте да се преврти уредот за време на возењето и да истече мешавината од бензин/масло:
  - Положете го уредот на подот така што капакот на резервоарот за гориво да покажува нагоре. Резервоарот за гориво мора да биде затворен.
  - Фиксирајте го уредот на подот.

## 11 СКЛАДИРАЊЕ

Ако не сакате да го користите уредот подолго од 2 – 3 месеци, потребни се следниве работи за да избегнете оштетувања:

1. Испразнете го резервоарот за гориво:
  - Оставете го моторот да работи додека не престане самиот. Тогаш во резервоарот за гориво и во карбураторот нема повеќе мешавина од бензин/масло и не може да се создаваат наслаги.

2. Чистење на уредот:
  - Избришете го целиот уред и деловите од опремата со крпа за бришење. Не користете бензин или други растворувачи.
  - Отстранете ја нечистотијата од сите отвори на уредот (меѓу другото отворите за ладење на моторот).
3. Подмачкување на цилиндарот:
  - Целосно оставете да се излади уредот.
  - Повлечете го приклучокот за свеќичката и одвртете ја свеќичката (види *Поглавје 8.3 "Одржување на свеќичка (17)", страна 419*)
  - Капнете малку масло во отворот за свеќичката.
  - Полека повлечете на рачката за палење за да се придвижи клипот и да се распредели маслото во цилиндарот.
  - Повторно цврсто зашрафете ја свеќичката и ставете го утикачот на свеќичката.
4. Ставете заштита при транспорт на ножот.
5. Уредот се складира на што е можно ладно, суво место.

**⚠ ВНИМАНИЕ! Опасност од повреда.** Ако за време на складирањето уредот биде достапен на деца или неовластени лица, може да дојде до повреди.

- Чувајте го уредот недостапен за деца и неовластени лица.

## 12 ОТСТРАНУВАЊЕ



- Бензинот и моторното масло не припаѓаат во куќниот отпад или одвод, туку треба да се достават до посебно собирно место односно место за отстранување!

- Пред отстранувањето на уредот мора да се испразнат резервоарот за гориво и садот за моторно масло!
- Амбалажата, уредот и додатната опрема се направени од материјал што се рециклира и треба да се отстранат на соодветен начин.

## 13 ТЕХНИЧКИ ПОДАТОЦИ

	126 B	126 L	130 B	130 L	140 B	140 L	151 B
Број на артикл	127610	127611	127612	127613	127614	127615	127616
Сува маса	5,2 kg	4,9 kg	6,0 kg	5,5 kg	7,7 kg	7,2 kg	8,5 kg
Тип мотор	Двотактен мотор со воздушно ладење, 1 цилиндар	Двотактен мотор со воздушно ладење, 1 цилиндар	Двотактен мотор со воздушно ладење, 1 цилиндар	Двотактен мотор со воздушно ладење, 1 цилиндар	Двотактен мотор со воздушно ладење, 1 цилиндар	Двотактен мотор со воздушно ладење, 1 цилиндар	Двотактен мотор со воздушно ладење, 1 цилиндар
■ Зафатнина	25,4 cm <sup>3</sup>	25,4 cm <sup>3</sup>	29,5 cm <sup>3</sup>	29,5 cm <sup>3</sup>	29,5 cm <sup>3</sup>	29,5 cm <sup>3</sup>	50,8 cm <sup>3</sup>
■ Максимална моќност на мотор	0,8 kW / 8000 min <sup>-1</sup>	0,8 kW / 8000 min <sup>-1</sup>	0,9 kW / 9500 min <sup>-1</sup>	0,9 kW / 9500 min <sup>-1</sup>	1,5 kW / 8500 min <sup>-1</sup>	1,5 kW / 8500 min <sup>-1</sup>	1,9 kW / 8500 min <sup>-1</sup>
■ Максимален број на вртежи	12000 min <sup>-1</sup>	12000 min <sup>-1</sup>	12000 min <sup>-1</sup>	12000 min <sup>-1</sup>	11000 min <sup>-1</sup>	11000 min <sup>-1</sup>	11000 min <sup>-1</sup>
■ Број на вртежи во празен од	3200 (±200) min <sup>-1</sup>	3200 (±200) min <sup>-1</sup>	3200 (±200) min <sup>-1</sup>	3200 (±200) min <sup>-1</sup>	2800 (±280) min <sup>-1</sup>	2800 (±280) min <sup>-1</sup>	2800 (±280) min <sup>-1</sup>
■ Свеќичка	L8RTC/ BPMR7A/ BPMR6A/ RCJ6Y	L8RTC/ BPMR7A/ BPMR6A/ RCJ6Y	L8RTC/ BPMR7A/ BPMR6A/ RCJ6Y	L8RTC/ BPMR7A/ BPMR6A/ RCJ6Y	L8RTC/ BPMR7A/ BPMR6A/ RCJ6Y	L8RTC/ BPMR7A/ BPMR6A/ RCJ6Y	L8RTC/ BPMR7A/ BPMR6A/ RCJ6Y
■ Палење	електронско	електронско	електронско	електронско	електронско	електронско	електронско
■ Спојка	Центрифугална спојка	Центрифугална спојка	Центрифугална спојка	Центрифугална спојка	Центрифугална спојка	Центрифугална спојка	Центрифугална спојка
■ Волумен на резервоарот (бензин)	0,65 l	0,65 l	0,65 l	0,65 l	0,78 l	0,78 l	0,78 l
■ Бензин	безоловен, најмалку 90 октани	безоловен, најмалку 90 октани	безоловен, најмалку 90 октани	безоловен, најмалку 90 октани	безоловен, најмалку 90 октани	безоловен, најмалку 90 октани	безоловен, најмалку 90 октани
■ Масло	синтетичко, за двотактни мотори	синтетичко, за двотактни мотори	синтетичко, за двотактни мотори	синтетичко, за двотактни мотори	синтетичко, за двотактни мотори	синтетичко, за двотактни мотори	синтетичко, за двотактни мотори

	126 B	126 L	130 B	130 L	140 B	140 L	151 B
■ Однос на мешање на гориво [бензин:двотактно масло]	50:1	50:1	50:1	50:1	50:1	50:1	50:1
Рачка	„Велосипедска“ рачка	„Loop“-рачка	„Велосипедска“ рачка	„Loop“-рачка	„Велосипедска“ рачка	„Loop“-рачка	„Велосипедска“ рачка
Ширина на сечење на бобината (пречник)	415 mm	415 mm	415 mm	415 mm	415 mm	415 mm	415 mm
Пречник на крајот за сечење	2,5 mm	2,5 mm	2,5 mm	2,5 mm	2,5 mm	2,5 mm	2,5 mm
Пречник на ножот	255 mm	255 mm	255 mm	255 mm	255 mm	255 mm	255 mm
Број на вртежи на алатката	макс. 9000 (±500) min <sup>-1</sup>	макс. 9000 (±500) min <sup>-1</sup>	макс. 9000 (±500) min <sup>-1</sup>	макс. 9000 (±500) min <sup>-1</sup>	макс. 8000 (±500) min <sup>-1</sup>	макс. 8000 (±500) min <sup>-1</sup>	макс. 8000 (±500) min <sup>-1</sup>
Измерена сила на звукот L <sub>pA</sub> (според EN ISO 22868)							
Нож	92,9 dB(A)	92,9 dB(A)	96,6 dB(A)	96,6 dB(A)	94,3 dB(A)	94,3 dB(A)	95,8 dB(A)
Глава за крај	92,6 dB(A)	92,6 dB(A)	93,5 dB(A)	93,5 dB(A)	98,0 dB(A)	98,0 dB(A)	97,6 dB(A)
Мерна неточност	K= 3,0 dB(A)	K= 3,0 dB(A)	K= 3,0 dB(A)	K= 3,0 dB(A)	K= 3,0 dB(A)	K= 3,0 dB(A)	K= 3,0 dB(A)
Измерена сила на звукот L <sub>WA</sub> (според EN ISO 22868)							
Нож	107,1 dB(A)	107,1 dB(A)	107,8 dB(A)	107,8 dB(A)	109,1 dB(A)	109,1 dB(A)	111,7 dB(A)
Глава за крај	106,5 dB(A)	106,5 dB(A)	108,0 dB(A)	108,0 dB(A)	111,8 dB(A)	111,8 dB(A)	113,9 dB(A)
Мерна неточност	K= 3,0 dB(A)	K= 3,0 dB(A)	K= 3,0 dB(A)	K= 3,0 dB(A)	K= 3,0 dB(A)	K= 3,0 dB(A)	K= 3,0 dB(A)
Гарантирана сила на звукот	108,0 dB(A)	108,0 dB(A)	109,0 dB(A)	109,0 dB(A)	113,0 dB(A)	113,0 dB(A)	115,0 dB(A)
Измерена сила на вибрации на рачката (според EN ISO 22867)							
Нож	9,1 m/s <sup>2</sup>	10,3 m/s <sup>2</sup>	4,42 m/s <sup>2</sup>	6,69 m/s <sup>2</sup>	5,8 m/s <sup>2</sup>	10,28 m/s <sup>2</sup>	7,82 m/s <sup>2</sup>
Глава за крај	6,21 m/s <sup>2</sup>	8,34 m/s <sup>2</sup>	4,66 m/s <sup>2</sup>	5,0 m/s <sup>2</sup>	4,44 m/s <sup>2</sup>	7,96 m/s <sup>2</sup>	7,1 m/s <sup>2</sup>
Мерна неточност	K = 1,5 m/s <sup>2</sup>	K = 1,5 m/s <sup>2</sup>	K = 1,5 m/s <sup>2</sup>	K = 1,5 m/s <sup>2</sup>	K = 1,5 m/s <sup>2</sup>	K = 1,5 m/s <sup>2</sup>	K = 1,5 m/s <sup>2</sup>



## 14 ДОПОЛНИТЕЛНИ ИНФОРМАЦИИ ЗА CO<sub>2</sub>-ВРЕДНОСТИ

Според член 43 став 4 од Директивата (ЕУ) 2016/1628 ние сме обврзани да ве информираме за утврдената CO<sub>2</sub>-вредност во рамки на постапката за ЕУ одобрение на типот.

CO<sub>2</sub>-вредностите на Хонда моторите со ЕУ одобрение на типот се објавени на <https://www.al-ko.com/shop/media/al-ko-engines/co2.pdf>.

Ова CO<sub>2</sub>-мерење е резултатот од испробувањето на еден репрезентативен (матичен) мотор за типот на моторот односно

семејството на мотори во еден постојан контролен циклус под лабораториски услови и не претставува никаква изречна или имплицитна гаранција за моќноста на еден одреден мотор.

## 15 КОРИСНИЧКИ ЦЕНТАР/СЕРВИС

Ако имате прашања во врска со гаранцијата, поправка или резервни делови обратете се на најблискиот сервисен центар на AL-KO. Истиот ќе го најдете на интернет на следната адреса:

[www.al-ko.com/service-contacts](http://www.al-ko.com/service-contacts)

## 16 ГАРАНЦИЈА

Можните материјални грешки или грешки во производството ги отстрануваме за време на законски определениот гарантен рок, во согласност со нашиот избор, по пат на поправка или испорака на резервен дел. Гарантниот рок се определува за секој поединечен случај, според законот на државата, во која бил купен производот.

Нашата обврска за гаранција важи само при:

- почитување на упатството за употреба
- Прописно ракување
- Употреба на оригинални резервни делови

Гаранцијата се поништува при:

- Обиди за самостојни поправки
- Обиди за самостојни технички измени
- Непрописна примена

Од гаранцијата се исклучени:

- Оштетувања на бојата предизвикани од нормално абење
- Изабени делови, кои на табелата за резервни делови се означени со рамка xxxxxx (x)
- Мотори со внатрешно согорување (тука важат гарантните одредби на соодветниот произведувач на моторот)

Гарантниот рок започнува со купување од страна на првиот краен корисник. Меродавен е датумот на сметката за плаќање. Обратете се со овој гарантен лист и со оригиналната сметка кај продавачот или во најблиската овластена служба за односи со корисниците. Со оваа гаранција, законските права на купувачот во однос на продавачот остануваат непроменети.





