

# BETRIEBSANLEITUNG MOTORHACKE

MH360

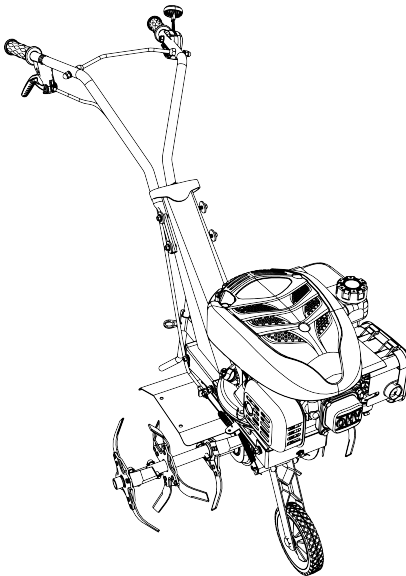

DE

GB

NL

FR

IT

SI

HR

RS

PL

CZ

SK

HU

DK

SE

NO

FI

LT

LV

RU

UA



TR 066



**Inhaltsverzeichnis**

Deutsch .....	6
English .....	14
Nederlands .....	22
Français .....	30
Italiano .....	38
Slovenščina .....	46
Hrvatski .....	53
Српски .....	60
Polski .....	68
Česky .....	76
Slovenská .....	84
Magyarul .....	92
Dansk .....	100
Svensk .....	107
Norsk .....	114
Suomi .....	121
Lietuvių .....	129
Latviešu .....	137
Русский .....	145
Україна .....	154

© 2022

AL-KO KOBER GROUP Kötz, Germany

This documentation or excerpts thereof may not be reproduced or disclosed to third parties without the express permission of the AL-KO KOBER GROUP.

01

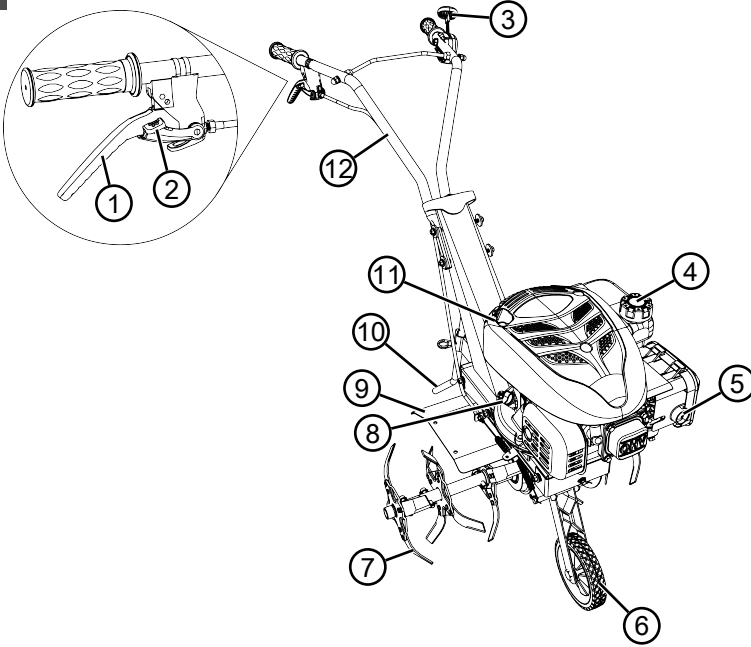

02

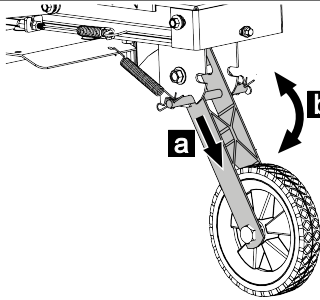

03

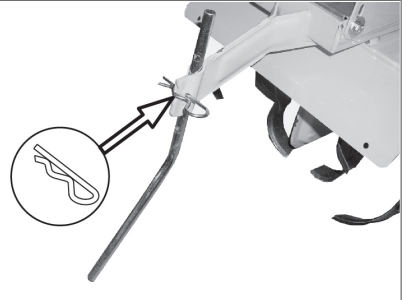

04

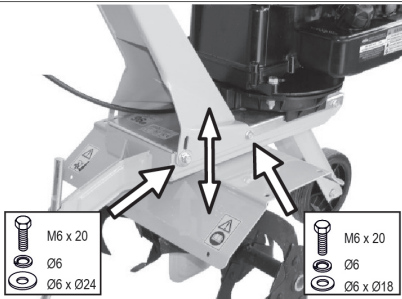

05

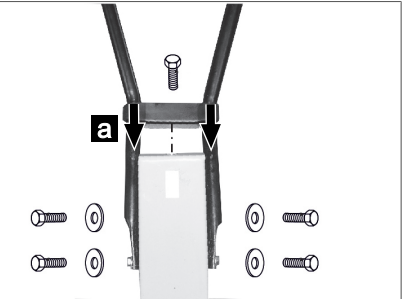



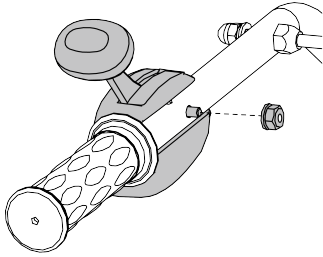



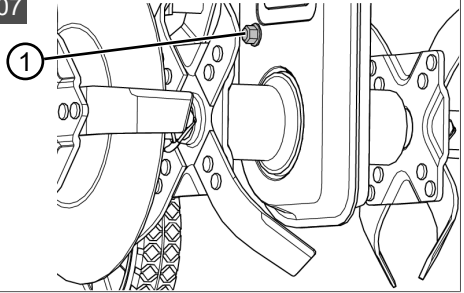



06



07





	<b>MH360</b>
	ca. 76 x 40 x 70 cm
	ca. 34 kg
	36 cm
	2,2 kW
	139 cm <sup>3</sup>
	max. 102 min <sup>-1</sup>
	0,15 l (SAE15W/40)
	Left handle: 4,94 m/s <sup>2</sup> Right handle: 3,25 m/s <sup>2</sup>
	Left ear: L <sub>pA</sub> = 82,14 dB(A) Right ear: L <sub>pA</sub> = 82,06 dB(A)
	L <sub>WA</sub> = 90,78 dB(A)

# ORIGINAL-BETRIEBSANLEITUNG

## Inhaltsverzeichnis

1	Zu dieser Betriebsanleitung .....	6	7.2	Getriebeöl einfüllen oder wechseln (07).....	11
1.1	Symbole auf der Titelseite .....	6	7.3	Zündkerze warten .....	11
1.2	Zeichenerklärungen und Signalwörter .....	7	7.4	Luftfilter .....	11
2	Produktbeschreibung .....	7	7.5	Motorölwechsel .....	11
2.1	Bestimmungsgemäße Verwendung... ..	7	7.6	Bowdenzüge nachstellen .....	11
2.2	Möglicher vorhersehbarer Fehlgebrauch.....	7	8	Hilfe bei Störungen .....	11
2.3	Restrisiken .....	7	9	Transport .....	12
2.4	Sicherheits- und Schutzeinrichtungen .....	7	10	Gerät lagern .....	12
2.4.1	Schutzschild .....	7	11	Entsorgung .....	13
2.5	Symbole am Gerät.....	7	12	Kundendienst/Service.....	13
2.5.1	Sicherheitskennzeichen .....	7	13	Garantie .....	13
2.5.2	Bedienzeichen.....	7			
2.6	Produktübersicht (01) .....	8			
3	Sicherheitshinweise .....	8	<b>1</b>	<b>ZU DIESER BETRIEBSANLEITUNG</b>	
3.1	Bediener .....	8	■	Bei der deutschen Version handelt es sich um die Original-Betriebsanleitung. Alle weiteren Sprachversionen sind Übersetzungen der Original-Betriebsanleitung.	
3.2	Gerätesicherheit .....	8	■	Bewahren Sie diese Betriebsanleitung immer so auf, dass Sie darin nachlesen können, wenn Sie eine Information zum Gerät benötigen.	
3.3	Sicherheit von Personen, Tieren und Sachwerten.....	8	■	Geben Sie das Gerät nur mit dieser Betriebsanleitung an andere Personen weiter.	
3.4	Arbeitsplatzsicherheit.....	9	■	Lesen und beachten Sie die Sicherheits- und Warnhinweise in dieser Betriebsanleitung.	
3.5	Umgang mit Benzin und Öl.....	9			
3.6	Persönliche Schutzausrüstung .....	10			
4	Montage .....	10	<b>1.1</b>	<b>Symbole auf der Titelseite</b>	
5	Inbetriebnahme .....	10			
5.1	Führungsholme einstellen (04).....	10			
5.2	Transportrad .....	10			
5.3	Ölmenge kontrollieren und nachfüllen .....	10			
6	Bedienung.....	10			
6.1	Motor starten und ausschalten .....	10			
6.1.1	Motor starten .....	10			
6.1.2	Motor ausschalten .....	10			
6.2	Hackmesser.....	11			
6.2.1	Hackmesser einschalten .....	11			
6.2.2	Hackmesser ausschalten .....	11			
7	Wartung und Pflege .....	11			
7.1	Hackmesser reinigen .....	11			

Symbol	Bedeutung
	Lesen Sie unbedingt vor der Inbetriebnahme diese Betriebsanleitung sorgfältig durch. Dies ist die Voraussetzung für sicheres Arbeiten und störungsfreie Handhabung.
	Betriebsanleitung
	Benzingerät nicht in der Nähe von offenen Flammen oder Hitzequellen betreiben.

## 1.2 Zeichenerklärungen und Signalwörter

**⚠ GEFAHR!** Zeigt eine unmittelbar gefährliche Situation an, die – wenn sie nicht vermieden wird – den Tod oder eine schwere Verletzung zur Folge hat.

**⚠ WARNING!** Zeigt eine potenziell gefährliche Situation an, die – wenn sie nicht vermieden wird – den Tod oder eine schwere Verletzung zur Folge haben könnte.

**⚠ VORSICHT!** Zeigt eine potenziell gefährliche Situation an, die – wenn sie nicht vermieden wird – eine geringfügige oder mäßige Verletzung zur Folge haben könnte.

**⚠ ACHTUNG!** Zeigt eine Situation an, die – wenn sie nicht vermieden wird – Sachschäden zur Folge haben könnte.

**i HINWEIS** Spezielle Hinweise zur besseren Verständlichkeit und Handhabung.

## 2 PRODUKTBESCHREIBUNG

### 2.1 Bestimmungsgemäße Verwendung

Dieses Gerät ist verwendbar für:

- Bearbeitung eines vorgelockerten Bodens.

Mit dem Gerät darf nur gearbeitet werden, wenn es vollständig montiert ist.

Dieses Gerät ist ausschließlich für den Einsatz im privaten Bereich bestimmt. Jede andere Verwendung sowie unerlaubte Um- oder Anbauten werden als Zweckentfremdung angesehen und haben den Ausschluss der Gewährleistung sowie den Verlust der Konformität und die Ablehnung jeder Verantwortung gegenüber Schäden des Benutzers oder Dritter seitens des Herstellers zur Folge.

### 2.2 Möglicher vorhersehbarer Fehlgebrauch

Das Gerät ist weder für den gewerblichen Einsatz in öffentlichen Parks und Sportstätten noch für den Einsatz in der Land- und Forstwirtschaft konzipiert.

Beachten Sie vor allem:

- Dieses Gerät ist nicht geeignet zur Umarbeitung von festen Böden, z.B. festgetretenem Rasen.

### 2.3 Restrisiken

Auch bei sachgemäßer Verwendung des Geräts bleibt immer ein gewisses Restrisiko, das nicht ausgeschlossen werden kann. Aus Art und Kons-

truktion des Geräts können die folgenden potenziellen Gefährdungen je nach Verwendung abgeleitet werden:

- Schädigung des Gehörs, wenn kein Gehörschutz getragen wird.
- Körperliche Schäden durch Hand-Arm-Vibrationen, wenn das Gerät über längere Zeit benutzt oder nicht, wie vorgeschrieben, gewartet wird.
- Wegschleudern von Erde und kleinen Steinen.
- Schnittverletzungen beim Hineingreifen in die sich drehenden Hackmesser.

### 2.4 Sicherheits- und Schutzeinrichtungen

**⚠ WARNING! Verletzungsgefahr.** Defekte und außer Kraft gesetzte Sicherheits- und Schutzeinrichtungen können zu schweren Verletzungen führen.

- Lassen Sie defekte Sicherheits- und Schutzeinrichtungen reparieren.
- Setzen Sie Sicherheits- und Schutzeinrichtungen nie außer Kraft.

#### 2.4.1 Schutzschild

Das Schutzschild schützt den Bediener vor dem rotierenden Hackmesser und weggeschleuderten Objekten.

### 2.5 Symbole am Gerät

#### 2.5.1 Sicherheitskennzeichen

Symbol	Bedeutung
	Vor der Inbetriebnahme die Betriebsanleitung lesen!
	Rotierendes Werkzeug! Hände und Füße fernhalten.

#### 2.5.2 Bedienzeichen

Symbol	Bedeutung
	Stufenlose Geschwindigkeitsregulierung: „STOP“ = stoppen; „Schildkröte“ = langsam; „Hase“ = schnell

## 2.6 Produktübersicht (01)

Die Produktübersicht (01) gibt einen Überblick über das Gerät.

Nr.	Bauteil
1	Kupplungshebel
2	Sicherheitsknopf
3	Gashebel
4	Einfüllöffnung für Kraftstoff
5	Gummibalg (Primer)
6	Transportrad
7	Hackmesser
8	Ölverschlussschraube
9	Schild
10	Bremssporn
11	Starterseil
12	Führungsholm

## 3 SICHERHEITSHINWEISE

**⚠️ GEFAHR! Lebensgefahr und Gefahr schwerster Verletzungen!** Unkenntnis der Sicherheitshinweise und Bedienanweisungen kann zu schwersten Verletzungen und sogar zum Tod führen.

- Beachten Sie alle Sicherheitshinweise und Bedienanweisungen dieser Betriebsanleitung sowie der Betriebsanleitungen, auf die verwiesen wird, bevor Sie das Gerät benutzen.
- Bewahren Sie alle mitgelieferten Dokumente für die zukünftige Verwendung auf.
- Lebensgefahr durch Vergiftung  
Die Abgase der Motorhacke enthalten Kohlenmonoxid, das einen Menschen in wenigen Minuten töten kann. Beachten Sie vor bzw. während der Benutzung Folgendes:
  - Betreiben Sie die Motorhacke nie in geschlossenen Räumen, sondern nur im Freien.
  - Atmen Sie die Motorabgase nicht ein.
  - Schalten Sie die Motorhacke ab, wenn Sie sich bei der Benutzung dieses Geräts übel, schwindelig oder schwach fühlen.
- Motorhacke nur in technisch einwandfreiem Zustand benutzen.

- Sicherheits- und Schutzeinrichtungen nicht außer Kraft setzen.
- Gehörschutz tragen.
- Die Anweisungen dieser Betriebsanleitung und die Betriebsanleitung für den Motor sorgfältig durchlesen und beachten. Lernen Sie, die Motorhacke schnell abzustellen.
- Keine Startersprays oder ähnliches verwenden.

### 3.1 Bediener

- Jugendliche unter 16 Jahren oder Personen, welche die Betriebsanleitung nicht kennen, dürfen das Gerät nicht benutzen. Eventuelle landesspezifische Sicherheitsvorschriften zum Mindestalter des Benutzers beachten.
- Eine unerfahrene Bedienperson muss in die Bedienung des Geräts eingewiesen und geschult werden.
- Gerät nicht unter Einfluss von Alkohol, Drogen oder Medikamenten bedienen.

### 3.2 Gerätesicherheit

- Das Gerät nur unter folgenden Bedingungen benutzen:
  - Das Gerät ist nicht verschmutzt.
  - Das Gerät weist keine Beschädigungen auf.
  - Alle Bedienelemente funktionieren.
- Das Gerät nicht überlasten. Es ist für leichte Arbeiten im privaten Bereich bestimmt. Überlastungen führen zur Beschädigung des Gerätes.
- Das Gerät nie mit abgenutzten oder defekten Teilen betreiben. Defekte Teile immer gegen Original-Ersatzteile des Herstellers austauschen. Wird das Gerät mit abgenutzten oder defekten Teilen betrieben, können gegenüber dem Hersteller keine Garantieansprüche geltend gemacht werden.
- Reparaturarbeiten dürfen nur kompetente Fachbetriebe oder unsere Servicestellen durchführen.

### 3.3 Sicherheit von Personen, Tieren und Sachwerten

- Benutzen Sie das Gerät nur für diejenigen Arbeiten, für die es vorgesehen ist. Ein nichtbestimmungsgemäßer Gebrauch kann zu Verletzungen führen sowie Sachwerte schädigen.



- Schalten Sie das Gerät nur ein, wenn sich im Arbeitsbereich keine Personen und Tiere aufhalten.
- Halten Sie einen Sicherheitsabstand zu Personen und Tieren ein, bzw. schalten Sie das Gerät aus, wenn sich Personen oder Tiere nähern.
- Halten Sie den Abgasstrahl des Motors nie gegen Personen und Tiere sowie gegen entzündliche Produkte und Gegenstände.
- Fassen Sie nie in die Ansaug- und Lüftungsgitter, wenn der Motor läuft. Durch rotierende Geräteteile können Verletzungen entstehen.
- Schalten Sie das Gerät immer aus, wenn Sie es nicht benötigen, z. B. beim Wechsel des Arbeitsbereiches, bei Wartungs- und Pflegearbeiten, beim Einfüllen des Benzin-Öl-Gemisches.
- Schalten Sie das Gerät bei einem Unfall sofort aus, um weitere Verletzungen und Sachschäden zu vermeiden.
- Betreiben Sie das Gerät nie mit abgenutzten oder defekten Teilen. Abgenutzte oder defekte Geräteteile können schwere Verletzungen verursachen.
- Bewahren Sie das Gerät außerhalb der Reichweite von Kindern auf.

### 3.4 Arbeitsplatzsicherheit

- Nur bei Tageslicht oder sehr hellem künstlichen Licht arbeiten.
- Das Gerät nur auf festem und ebenem Untergrund und nicht in steilen Schräglagen betreiben.
- Das Gerät nicht auf grobsteinigem Gelände einsetzen.
- Stets quer zum Hang arbeiten.
- Nicht hangauf- und hangabwärts, sowie an Hängen mit mehr als 10° Neigung arbeiten.
- Auf Standsicherheit achten.
- Fremdkörper im Arbeitsbereich entfernen.
- Hände und Füße nicht in die Nähe rotierender Teile bringen.
- Gerät nie mit laufendem Motor heben oder tragen.
- Beim Starten des Motors darf niemand vor dem Gerät bzw. Arbeitswerkzeugen (Hackmesser) stehen – der Antrieb der Hackmesser muss ausgeschaltet sein.
- Den An- und Abbau des Transportrades, bzw. das Verstellen des Bremsspornes nur

bei abgeschaltetem Motor und stehenden Hackmessern.

- Beim Fahren mit angebauten Transportrad den Motor abstellen und Stillstand der Hackmesser abwarten.
- Das Benutzen des Gerätes ist nur bei Einhaltung des durch den Führungsholm gegebenen Sicherheitsabstandes erlaubt.
- Auspuff und Motor sauberhalten.
- Beschädigten Tank oder Tankverschluss austauschen.

### 3.5 Umgang mit Benzin und Öl

- Explosions- und Brandgefahr:  
Durch austretendes Benzin-Luft-Gemisch entsteht eine explosionsfähige Atmosphäre. Verpuffung, Explosion und Brand können bei unsachgemäßem Umgang mit Kraftstoff zu schweren Verletzungen und sogar zum Tode führen. Beachten Sie Folgendes:
  - Rauchen Sie nicht, wenn Sie mit Benzin umgehen.
  - Handhaben Sie Benzin nur im Freien und niemals in geschlossenen Räumen.
  - Beachten Sie unbedingt die im Folgenden aufgeführten Verhaltensregeln.
- Transportieren und lagern Sie Benzin und Öl ausschließlich in dafür zugelassenen Behältern. Stellen Sie sicher, dass Kinder keinen Zugang zu gelagertem Benzin und Öl haben.
- Stellen Sie zur Vermeidung einer Kontamination des Erdbodens (Umweltschutz) sicher, dass beim Betanken kein Benzin und kein Öl in das Erdreich eindringen. Benutzen Sie zum Betanken einen Trichter.
- Betanken Sie das Gerät niemals in geschlossenen Räumen. Auf dem Fußboden kann es zu einer Ansammlung von Benzindämpfen und dadurch zu einer Verpuffung oder gar Explosion kommen.
- Wischen Sie verschüttetes Benzin unverzüglich vom Gerät und vom Erdboden ab. Lassen Sie Textilien, mit denen Sie Benzin aufgewischt haben, an einem gut belüfteten Ort trocknen, bevor Sie diese Textilien entsorgen. Anderenfalls kann es zu einer plötzlichen Selbstentzündung kommen.
- Wenn Sie Benzin verschüttet haben, entstehen Benzindämpfe. Starten Sie das Gerät deshalb nicht am selben Ort, sondern mindestens 3 m davon entfernt.

- Vermeiden Sie Hautkontakt mit Mineralölprodukten. Atmen Sie die Benzindämpfe nicht ein. Tragen Sie zum Betanken immer Schutzhandschuhe. Wechseln und reinigen Sie Schutzkleidung regelmäßig.
- Achten Sie darauf, dass Ihre Kleidung nicht in Kontakt mit Benzin kommt. Wenn Benzin auf Ihre Kleidung gelangt ist, wechseln Sie die Kleidung sofort.
- Betanken Sie das Gerät niemals bei laufendem oder mit heißem Motor.

### 3.6 Persönliche Schutzausrüstung

- Um Verletzungen an Kopf und Gliedmaßen sowie Gehörschäden zu vermeiden, wird empfohlen, vorschriftsmäßige Kleidung und Schutzausrüstung zu tragen.
- Die Kleidung sollte zweckmäßig (enganliegend) sein und darf nicht behindern. Bei langen Haaren unbedingt Haarnetz tragen. Niemals lose Kleidungsstücke oder Accessoires tragen, die in das Gerät gezogen werden könnten, z. B. Schals, weite Hemden, lange Halsketten.
- Die persönliche Schutzausrüstung besteht aus:
  - Gehörschutz und Schutzbrille
  - langer Hose und festen Schuhen
  - Schutzhandschuhen

## 4 MONTAGE

Vorgehen, siehe Bilder 02 – 06.

**⚠ WARNUNG! Gefahren durch unvollständige Montage!** Der Betrieb eines unvollständig montierten Geräts kann zu schweren Verletzungen führen.

- Betreiben Sie das Gerät nur, wenn es vollständig montiert ist!
- Prüfen Sie vor dem Einschalten alle Sicherheits- und Schutzeinrichtungen, ob sie vorhanden und funktionsfähig sind!

## 5 INBETRIEBNAHME

### 5.1 Führungsholme einstellen (04)

Die Höhe des Führungsholmes entsprechend der Körpergröße einstellen.

Die normale Höheneinstellung entspricht der Hüfthöhe.

1. Schrauben an der Gehäusekonsole lösen.

2. Führungsholme entsprechend dem Langlochbereich einstellen.
3. Schrauben wieder festziehen.

**HINWEIS** Bei Modellen mit Rückwärtsgang ist der Führungsholm nach links und rechts schwenkbar.

### 5.2 Transportrad

Mit dem Transportrad die Motorhacke leicht und bequem zum Einsatzort rollen.

Zum Arbeiten mit der Motorhacke das Transportrad in die obere Raste einklicken.

### 5.3 Ölmenge kontrollieren und nachfüllen

1. Vor der Inbetriebnahme und vor jeder Benutzung den Ölstand im Getriebe und im Motor kontrollieren.
2. Wenn zu wenig Getriebeöl oder Motoröl enthalten ist: Öl nachfüllen.

### Getriebeöl

siehe *Kapitel 7.2 "Getriebeöl einfüllen oder wechseln (07)", Seite 11*

### Motoröl

**HINWEIS** Beachten Sie für detaillierte Informationen die separate Bedienungsanleitung für den Motor.

## 6 BEDIENUNG

### 6.1 Motor starten und ausschalten

#### 6.1.1 Motor starten

Beim Starten des Motors darf der Kupplungshebel für die Hackmesser nicht aktiviert sein!

1. Gashebel auf Position "Hase" (MAX) stellen.
2. Gummibalg (Primer) 2 – 5-mal drücken.
3. Starterseil zügig herausziehen und danach langsam wieder aufrollen lassen.
4. Wenn Motor läuft: Geschwindigkeit mit Gashebel regulieren („Hase“ = schnell, „Schildkröte“ = langsam).
5. Wenn Motor nicht läuft: Arbeitsschritte prüfen und Starterseil erneut herausziehen.

#### 6.1.2 Motor ausschalten

1. Gashebel auf Position "STOP" stellen.

## 6.2 Hackmesser

### 6.2.1 Hackmesser einschalten

**⚠️ WARNUNG! Gefahr durch rotierende Geräteteile!** Das Hineingreifen in rotierende Geräteteile führt zu schweren Verletzungen!

- Niemals in rotierende Geräteteile greifen!
- Die Hackmesser dürfen sich bei losgelassenen Kupplungshebel nicht drehen.

1. Sicherheitsknopf drücken und halten.
2. Kupplungshebel hochziehen und festhalten. Die Hackmesser dürfen sich erst nach der Hälfte des Hebelweges beginnen zu drehen.

### 6.2.2 Hackmesser ausschalten

1. Kupplungshebel loslassen.

## 7 WARTUNG UND PFLEGE

**⚠️ GEFAHR! Lebensgefahr und Gefahr schwerster Verletzungen.** Lebensgefahr und Gefahr schwerster Verletzungen bei eingeschaltetem Motor.

- Alle Eingriffe bei ausgeschaltetem Motor durchführen.

**⚠️ GEFAHR! Lebensgefahr durch unsachgemäße Wartung.** Wartungsarbeiten durch unqualifizierte Personen sowie nicht zugelassene Ersatzteile können im Betrieb zu schweren Verletzungen und sogar zum Tode führen.

- Entfernen Sie keine Sicherheitseinrichtungen und setzen Sie diese nicht außer Funktion.
- Verwenden Sie nur zugelassene Original-Ersatzteile.
- Sorgen Sie durch regelmäßige und sachgerechte Wartung dafür, dass sich das Gerät in einem funktionsfähigen und sauberen Zustand befindet.

**⚠️ VORSICHT! Verletzungsgefahr.** Scharfkantige und sich bewegende Geräteteile können zu Verletzungen führen.

- Tragen Sie bei Wartungs-, Pflege- und Reinigungsarbeiten immer Schutzhandschuhe!

### 7.1 Hackmesser reinigen

Vor und nach Gebrauch der Motorhacke langfasrige Pflanzenteile und grobe Erdstücke aus den Hackmessern entfernen.

### 7.2 Getriebeöl einfüllen oder wechseln (07)

Kontrollieren Sie vor jeder Benutzung der Motorhacke den Ölstand und füllen Sie bei Bedarf Öl nach. Wechseln Sie alle 100 Arbeitsstunden das Getriebeöl aus.

Erforderliche Ölsorte und -menge: Siehe Technische Daten.

1. Verschlussschraube (07/1) an der rechten Seite des Getriebes herausdrehen.
2. Bei Ölwechsel: Altöl entleeren.
3. Neues Öl einfüllen, bis es an der Einfüllöffnung sichtbar ist.
4. Verschlussschraube (07/1) wieder fest in die Einfüllöffnung hineindrehen.
5. Bei Ölwechsel: Altöl entsprechend den gesetzlichen Bestimmungen entsorgen.

### 7.3 Zündkerze warten

**ℹ️ HINWEIS** Beachten Sie für detaillierte Informationen die separate Bedienungsanleitung für den Motor.

### 7.4 Luftfilter

**ℹ️ HINWEIS** Beachten Sie für detaillierte Informationen die separate Bedienungsanleitung für den Motor.

### 7.5 Motorölwechsel

**ℹ️ HINWEIS** Beachten Sie für detaillierte Informationen die separate Bedienungsanleitung für den Motor.

### 7.6 Bowdenzüge nachstellen

Die Feineinstellung erfolgt durch eine Stellschraube am Führungsholm und an der Motor-konsole.

1. Kontermuttern lösen.
2. Mit Stellschraube nachjustieren.
3. Kontermuttern wieder festziehen.

**ℹ️ HINWEIS** Die Hackmesser dürfen sich erst nach der Hälfte des Hebelweges beginnen zu drehen.

## 8 HILFE BEI STÖRUNGEN

**ℹ️ HINWEIS** Wenden Sie sich bei Störungen, die nicht in dieser Tabelle aufgeführt sind oder nicht selbst behoben werden können, an unseren Kundendienst.

Störung	Ursache	Beseitigung
<b>Motorleistung lässt nach.</b>	Luftfilter verstopft	Luftfilter kontrollieren und reinigen
	Verbrennungsprobleme	Servicestelle aufsuchen
	Hackmesser verschmutzt	Hackmesser reinigen
<b>Motor springt nicht an.</b>	Fehlender Kraftstoff	Kraftstoff auffüllen
	Schlechter, verschmutzter Kraftstoff, alter Kraftstoff im Tank	Tank entleeren und frischen Kraftstoff einfüllen
	Falscher Anlassvorgang	Anlassvorgang korrekt ausführen
	Gashebel in falscher Position	Gashebel auf Position "HASE" (MAX) stellen
	Defekt an der Zündkerze	Siehe Anleitung des Motors.
	Luftfilter	Siehe Anleitung des Motors.
<b>Hackmesser drehen nicht</b>	Keilriemen defekt	Servicestelle aufsuchen
	Getriebebeschaden	Servicestelle aufsuchen
	Hackmesser lose	Hackmesser festziehen
	Bowdenzug gedehnt oder lose	Bowdenzug einstellen

## 9 TRANSPORT

- Motorhacke nur mit leerem Kraftstofftank transportieren.
- Motorhacke immer waagrecht transportieren, sonst kommt es zu:
  - Auslaufendem Kraftstoff und Öl
  - Rauchentwicklung
  - schwerem Start
  - verrußter Zündkerze

## 10 GERÄT LAGERN

Nach jedem Gebrauch das Gerät gründlich reinigen und – falls vorhanden – alle Schutzabdeckungen anbringen. Gerät an einem trockenen, abschließbaren Platz und außerhalb der Reichweite von Kindern aufbewahren.

Wenn Sie das Gerät länger als 2 – 3 Monate nicht benutzen möchten, sind die folgenden Arbeiten notwendig, um Beschädigungen zu vermeiden:

### 1. Kraftstofftank leeren:

- Motor solange laufen lassen, bis er von alleine ausgeht. Dann ist im Kraftstofftank und im Vergaser kein Benzin-Öl-Gemisch mehr und es können sich keine Ablagerungen bilden.

### 2. Gerät reinigen:

- Gesamtes Gerät und die Zubehörteile mit einem Putzlappen abwischen. Benutzen Sie kein Benzin oder andere Lösungsmittel!
- Schmutz aus allen Geräteöffnungen entfernen (u. a. Kühlöffnungen für den Motor).

### 3. Zylinder ölen:

- Gerät vollständig abkühlen lassen.
- Zündkerzenstecker abziehen und Zündkerze herausschrauben.
- Ein wenig Öl in die Zündkerzenöffnung tropfen.
- Langsam am Startergriff ziehen, damit sich der Kolben bewegt und das Öl im Zylinder verteilt wird.

### 4. Gerät auf dem Transportrad abstellen und nicht gekippt lagern.

### 5. Gerät an einem möglichst trockenen Ort aufbewahren.

## 11 ENTSORGUNG



- Benzin und Motoröl gehören nicht in den Hausmüll oder Abfluss, sondern sind einer getrennten Erfassung bzw. Entsorgung zuzuführen!

- Vor der Entsorgung des Geräts müssen der Kraftstofftank und der Motorölbehälter geleert werden!
- Verpackung, Gerät und Zubehör sind aus recyclingfähigen Materialien hergestellt und entsprechend zu entsorgen.

## 12 KUNDENDIENST/SERVICE

Bei Fragen zu Garantie, Reparatur oder Ersatzteilen wenden Sie sich bitte an Ihre nächstgelegene

AL-KO Servicestelle. Diese finden Sie im Internet unter folgender Adresse:

[www.al-ko.com/service-contacts](http://www.al-ko.com/service-contacts)

## 13 GARANTIE

Etwaige Material- oder Herstellungsfehler am Gerät beseitigen wir während der gesetzlichen Verjährungsfrist für Mängelansprüche entsprechend unserer Wahl durch Reparatur oder Ersatzlieferung. Die Verjährungsfrist bestimmt sich jeweils nach dem Recht des Landes, in dem das Gerät gekauft wurde.

Unsere Garantiezusage gilt nur bei:

- Beachten dieser Betriebsanleitung
- Sachgemäßer Behandlung
- Verwenden von Original-Ersatzteilen

Die Garantie erlischt bei:

- Eigenmächtigen Reparaturversuchen
- Eigenmächtigen technischen Veränderungen
- Nicht bestimmungsgemäßer Verwendung

Von der Garantie ausgeschlossen sind:

- Lackschäden, die auf normale Abnutzung zurückzuführen sind
- Verschleißteile, die auf der Ersatzteilkarte mit Rahmen  gekennzeichnet sind
- Verbrennungsmotoren (hier gelten die Garantiebestimmungen der jeweiligen Motorenhersteller)

Die Garantiezeit beginnt mit dem Kauf durch den ersten Endabnehmer. Maßgebend ist das Datum auf dem Kaufbeleg. Wenden Sie sich bitte mit dieser Erklärung und dem Original-Kaufbeleg an Ihren Händler oder die nächste autorisierte Kundendienststelle. Die gesetzlichen Mängelansprüche des Käufers gegenüber dem Verkäufer bleiben durch diese Erklärung unberührt.

## TRANSLATION OF THE ORIGINAL INSTRUCTIONS FOR USE



### Contents

1	About these operating instructions.....	14	7.3	Maintaining the spark plug .....	19
1.1	Symbols on the title page .....	14	7.4	Air filters .....	19
1.2	Legends and signal words .....	15	7.5	Motor oil change.....	19
2	Product description .....	15	7.6	Adjusting Bowden cables .....	19
2.1	Designated use .....	15	8	Help in case of malfunction .....	19
2.2	Possible foreseeable misuse .....	15	9	Transport .....	20
2.3	Residual risks .....	15	10	Storing the appliance .....	20
2.4	Safety and protective devices.....	15	11	Disposal.....	20
2.4.1	Guard plate.....	15	12	After-Sales/Service .....	20
2.5	Symbols on the appliance.....	15	13	Guarantee.....	21
2.5.1	Safety signs .....	15			
2.5.2	Operating signs .....	15			
2.6	Product overview (01).....	15			
3	Safety instructions.....	16			
3.1	Operator.....	16			
3.2	Appliance safety .....	16			
3.3	Safety of persons, animals and property.....	16			
3.4	Safety in the workplace.....	17			
3.5	Handling of petrol and oil .....	17			
3.6	Personal protective equipment .....	17			
4	Assembly.....	18			
5	Start-up .....	18			
5.1	Adjusting the handlebars (04).....	18			
5.2	Transport wheel .....	18			
5.3	Checking and topping up oil .....	18			
6	Operation .....	18			
6.1	Stopping the motor and switching off. ....	18			
6.1.1	Starting the motor.....	18			
6.1.2	Switching off the motor.....	18			
6.2	Cultivator blades .....	18			
6.2.1	Switching on the cultivator blades .....	18			
6.2.2	Switching off the cultivator blades .....	18			
7	Maintenance and care.....	18			
7.1	Cleaning the cultivator blades.....	19			
7.2	Pouring in or changing gearbox oil (07) .....	19			

### 1 ABOUT THESE OPERATING INSTRUCTIONS

- The German version is the original operating instructions. All additional language versions are translations of the original operating instructions.
- Always safeguard these operating instructions so that they can be consulted if you need any information about the appliance.
- Only pass on the appliance to other persons together with these operating instructions.
- Comply with the safety and warning information in these operating instructions.

#### 1.1 Symbols on the title page

Symbol	Meaning
	It is essential to read through these operating instructions carefully before start-up. This is essential for safe working and trouble-free handling.
	Operating instructions
	Never operate the petrol powered device in the vicinity of open flames or heat sources.

## 1.2 Legends and signal words

**⚠ DANGER!** Denotes an imminently dangerous situation which will result in fatal or serious injury if not avoided.

**⚠ WARNING!** Denotes a potentially dangerous situation which can result in fatal or serious injury if not avoided.

**⚠ CAUTION!** Denotes a potentially dangerous situation which can result in minor or moderate injury if not avoided.

**IMPORTANT!** Denotes a situation which can result in material damage if not avoided.

**i NOTE** Special instructions for ease of understanding and handling.

## 2 PRODUCT DESCRIPTION

### 2.1 Designated use

This appliance can be used for:

- working pre-loosened ground.

Only work with the appliance when it is fully assembled.

This appliance is intended solely for use in non-commercial applications. Any other use as well as unauthorised conversions or modifications are regarded as contrary to the intended use and will result in voiding of the warranty as well as loss of conformity; the manufacturer will thus decline any responsibility for damage and/or injury suffered by the user or third parties.

### 2.2 Possible foreseeable misuse

The tool is designed neither for commercial use in public parks and sports facilities, nor for use in farming and forestry.

Above all, note:

- This appliance is not suitable for reworking solid ground, e.g. compacted lawn.

### 2.3 Residual risks

Even during correct use of the appliance, there is always a certain residual risk that cannot be excluded. Depending on the use, the following potential risks can be derived from the type and construction of the appliance:

- Damage to the hearing if no hearing protection is worn.
- Physical damage caused by hand-arm vibrations when the appliance is used for long periods or is not serviced as specified.

- Throwing out of earth and small stones.
- Lacerations from reaching into the rotating cultivator blades.

### 2.4 Safety and protective devices

**⚠ WARNING! Risk of injury.** Defective and disabled safety and protective devices can result in serious injury.

- Have any defective safety and protective devices repaired.
- Never disable safety and protective devices.

#### 2.4.1 Guard plate

The guard plate protects the operator from the rotating cultivator blades and objects that are thrown out.

### 2.5 Symbols on the appliance

#### 2.5.1 Safety signs

Symbol	Meaning
	Read the operating instructions before starting operation.
	Rotating tool! Keep your hands and feet away.

#### 2.5.2 Operating signs

Symbol	Meaning
	Infinite speed regulation: "STOP" = stopping; "Tortoise" = slow; "Hare" = fast

### 2.6 Product overview (01)

The product overview (01) provides an overview of the appliance.

No.	Component
1	Clutch lever
2	Safety button
3	Throttle lever
4	Fuel filler opening
5	Squeeze bulb (primer)

No.	Component
6	Transport wheel
7	Cultivator blades
8	Oil filler cap
9	Guard plate
10	Depth skid
11	Starter cable
12	Handlebar

### 3 SAFETY INSTRUCTIONS

**⚠ DANGER! Danger of fatal injury and danger of extremely severe injury!** Lack of knowledge of the safety instructions and operating instructions can lead to extremely serious and even fatal injury.

- Observe all safety instructions and instructions for use in these operating instructions as well the operating instructions which are referred to before you start using the appliance.
- Keep all supplied documents in a safe place for future reference.
- Danger of fatal injury from gas poisoning  
The exhaust fumes from the cultivator contain carbon monoxide which can kill a person in a few minutes. Observe the following before and during use:
  - Only operate the cultivator in the open air, never indoors.
  - Do not inhale the motor exhaust gases.
  - Switch off the cultivator if feeling nauseous, dizzy, or weak while using this appliance.
- Only use the cultivator if it is in perfect technical condition.
- Do not disable safety and protective devices.
- Wear hearing protection.
- Carefully read and follow these operating instructions and the operating instructions for the motor. Learn how to stop the cultivator quickly.
- Do not use starter sprays or similar.

#### 3.1 Operator

- Young people under 16 years of age and people who do not know the operating instructions are not allowed to use the tool. Ob-

serve any country-specific safety regulations regarding the minimum age of the user.

- Inexperienced operating personnel must be instructed and trained in the operation of the appliance.
- Do not operate the appliance if you are under the influence of alcohol, drugs or medication.

#### 3.2 Appliance safety

- Use the appliance only under the following conditions:
  - The appliance is not soiled.
  - The appliance show no signs of damage.
  - All controls function properly.
- Do not overload the device. It is intended for light work in the private sector. Overload can lead to damage to the appliance.
- Never operate the appliance with worn or defective parts. Always replace defective parts with original spare parts from the manufacturer. If the appliance is operated with worn or defective parts, guarantee claims against the manufacturer are excluded.
- Repair work is only allowed to be carried out by expert workshops or our service centres.

#### 3.3 Safety of persons, animals and property

- Use the appliance only for the purposes for which it is intended. Any non-intended use can lead to injury and property damage.
- Switch on the appliance only when there are no persons or animals in the working area.
- Maintain a safe distance to persons or animals, or switch off the appliance if persons or animals approach.
- Never direct the exhaust gas jet of the engine towards persons and animals or towards inflammable products and objects.
- Do not reach into the vacuum and vent grilles when the engine is running. Injuries can occur due to rotating appliance parts.
- Always switch off the appliance when not in use, e.g. when changing the work area, during service and maintenance, and when filling with the petrol/oil mixture.
- Immediately switch off the appliance if there is an accident in order to avoid further injuries and/or property damage.
- Never operate the appliance with worn or defective parts. Worn or defective appliance parts can cause serious injuries.



- Keep the appliance out of the reach of children.

### 3.4 Safety in the workplace

- Work only in daylight or under very bright artificial light.
- Only operate the appliance on solid and level ground and not on sharp inclines.
- The appliance should not be used on rocky terrain.
- Always operate parallel to the slope.
- Do not operate the appliance up or down the slope, as well as on slopes with a gradient of more than 10°.
- Pay attention to stability.
- Remove foreign bodies from the working area.
- Do not place your hands and feet close to any rotating parts.
- Never lift or carry the appliance when the motor is running.
- No one should be standing in front of the appliance and/or cultivator blades when starting the motor – the drive of the cultivator blades must be turned off.
- When attaching and removing the transport wheel and/or when adjusting the depth skid, the motor must be turned off and the cultivator blades must be upright.
- When moving the appliance using the attached transport wheel, turn off the motor and wait for the cultivator blades to come to a standstill.
- The appliance may only be operated by maintaining the safety distance provided by the handlebar.
- Keep the exhaust and motor clean.
- Renew the tank or tank cap if damaged.

### 3.5 Handling of petrol and oil

- Risk of explosion and fire:  
An escaping petrol/air mixture can cause an explosive atmosphere. Deflagration, explosion and fire can lead to serious and even fatal injuries if fuel is not handled properly. Observe the following:
  - Do not smoke when dealing with petrol.
  - Only handle petrol out of doors and never in enclosed spaces.
  - It is essential to heed the code of conduct stated below.

- Only transport and store petrol and oil in containers approved for that purpose. Ensure that children have no access to stored petrol and oil.
- In order to avoid ground contamination (environmental protection) when filling, ensure that no petrol or oil enters the soil. Use a funnel for filling.
- Never fill the appliance in enclosed spaces. Petrol vapours may gather at ground level, and thereby result in a deflagration or even an explosion.
- Immediately wipe any spilled petrol off the appliance and the ground. Allow textiles used to wipe off petrol to dry in a well ventilated place before disposing of them. Otherwise, sudden self-ignition may occur.
- If petrol has been spilled, petrol vapours occur. For this reason, do not start the appliance at the same location but at least 3 m away.
- Avoid skin contact with mineral oil products. Do not inhale petrol vapours. When filling, always wear protective gloves. Change and clean protective clothing regularly.
- Ensure that your clothing does not come into contact with petrol. If petrol has got onto your clothing, change it immediately.
- Never fill the fuel tank while the engine is running or hot.

### 3.6 Personal protective equipment

- It is recommended to wear clothing and protective equipment in accordance with the regulations in order to avoid injury to the head and limbs as well as to avoid hearing impairment.
- The clothing should be appropriate (tightly fitting) and must not restrict movements. If you have long hair, it is essential to wear a hair net. Never wear loose items of clothing or accessories that be pulled into the appliance, e.g. scarves, loose-fitting shirts, long necklaces.
- The personal protective equipment comprises:
  - Hearing protection and protective eye-wear
  - Long trousers and sturdy shoes
  - Protective gloves

## 4 ASSEMBLY

Procedure, see figures 02 – 06.

**⚠ WARNING! Danger if assembly is not carried out completely!** Use of an incompletely assembled device can result in serious injury.

- Only use the device when it is fully assembled!
- Before switching on, check that all safety and protective devices are in place and functioning correctly!

## 5 START-UP

### 5.1 Adjusting the handlebars (04)

Adjust the height of the handlebar according to body height.

The normal height adjustment corresponds to hip height.

1. Loosen the screws on the housing mount.
2. Adjust the handlebars according to the slotted hole area.
3. Tighten the screws again.

**f NOTE** For models with reverse gear, the handlebar can be swivelled to the left and right.

### 5.2 Transport wheel

The cultivator can be easily rolled to the place of operation using the transport wheel.

To work with the cultivator, click the transport wheel into the upper notch.

### 5.3 Checking and topping up oil

1. Before commissioning and before every use, check the oil level in the gearbox and in the engine.
2. If the gearbox oil or engine oil level is too low: Top up oil.

#### Gearbox oil

see *chapter 7.2 "Pouring in or changing gearbox oil (07)", page 19*

#### Engine oil

**f NOTE** For more detailed information, please refer to the separate operating instructions for the engine.

## 6 OPERATION

### 6.1 Stopping the motor and switching off

#### 6.1.1 Starting the motor

When starting the motor, do not activate the cultivator blade clutch lever.

1. Move the throttle lever to the "Hare" position (MAX).
2. Press the squeeze bulb (primer) 2 – 5 times.
3. Pull out the cable starter briskly, and then allow it to wind back in slowly.
4. If the engine is running: Regulate speed with throttle lever ("Hare" = fast, "Tortoise" = slow).
5. If the engine is not running: Check the steps and pull the starter rope again.

#### 6.1.2 Switching off the motor

1. Move the throttle lever to the "STOP" position.

### 6.2 Cultivator blades

#### 6.2.1 Switching on the cultivator blades

**⚠ WARNING! Danger from rotating appliance parts!** Reaching into rotating appliance parts will result in serious injuries.

- Never reach into rotating parts.
- The cultivator blades must not rotate when the clutch lever is released.

1. Press and hold the safety button.
2. Push the clutch lever up and hold it there. The cultivator blades may begin to turn when the lever is only pressed halfway up.

#### 6.2.2 Switching off the cultivator blades

1. Release the clutch lever.

## 7 MAINTENANCE AND CARE

**⚠ DANGER! Danger of fatal injury and danger of extremely severe injury.** Danger of fatal injury and danger of extremely severe injury when the engine is switched on.

- Carry out all work with the engine switched off.

**⚠ DANGER!** Risk of injury or death due to improper maintenance. Maintenance work carried out by unqualified persons and the use of non-approved spare parts can result in serious injuries and even death during operation of the appliance.

- Do not remove or deactivate any safety installations.
- Use only approved OEM spare parts.
- Ensure through regular and proper maintenance that the appliance is in a clean and functional condition at all times.

**⚠ CAUTION!** Risk of injury. Sharp-edged and moving appliance parts can lead to injury.

- Always wear protective gloves during maintenance, care and cleaning work!

### 7.1 Cleaning the cultivator blades

Before and after using the cultivator, remove fibrous plant matter and large clods of earth from the cultivator blades.

### 7.2 Pouring in or changing gearbox oil (07)

Always check the oil level before using the cultivator and top up with oil, if necessary. Change the gearbox oil every 100 operating hours.

Required oil grade and quantity: see Technical Data.

1. Unscrew plug (07/1) on the right-hand side of the gearbox.
2. During oil changes: Drain used oil.
3. Pour in new oil until it is visible in the oil filler neck.

4. Screw plug (07/1) firmly into the oil filler neck again.
5. During oil changes: Dispose of used oil in accordance with the statutory regulations.

### 7.3 Maintaining the spark plug

**i NOTE** For more detailed information, please refer to the separate operating instructions for the engine.

### 7.4 Air filters

**i NOTE** For more detailed information, please refer to the separate operating instructions for the engine.

### 7.5 Motor oil change

**i NOTE** For more detailed information, please refer to the separate operating instructions for the engine.

### 7.6 Adjusting Bowden cables

The fine adjustment is made using an adjusting bolt on the handlebar and on the motor mount.

1. Loosen the locknuts.
2. Readjust with the adjusting bolt.
3. Re-tighten the locknuts.

**i NOTE** The cultivator blades may begin to turn when the lever is only pressed halfway up.

## 8 HELP IN CASE OF MALFUNCTION

**i NOTE** For malfunctions that are not listed in this table or that you cannot resolve yourself, please contact our customer service.

Malfunction	Cause	Remedy
<b>Engine loses power.</b>	Air filter clogged	Check and clean air filter
	Combustion problems	Contact a service centre
	Cultivator blades dirty	Clean the cultivator blades
<b>Engine does not start.</b>	Lack of fuel	Top up with fuel
	Poor quality, contaminated fuel, old fuel in tank	Empty tank and fill with fresh fuel
	Incorrect starting procedure	Execute the starting process correctly
	Throttle lever in the wrong position	Move the throttle lever to the "HARE" position (MAX)
	Defective spark plug	See motor instructions.
	Air filters	See motor instructions.

Malfunction	Cause	Remedy
<b>Cultivator blades do not turn</b>	V-belt defective	Contact a service centre
	Gearbox damage	Contact a service centre
	Cultivator blade loose	Tighten the cultivator blade.
	Bowden cable stretched or loose	Adjust Bowden cable

## 9 TRANSPORT

- Only transport the cultivator with an empty fuel tank.
- Always transport the cultivator horizontally, otherwise this can cause:
  - Leaking fuel and oil
  - Generation of smoke
  - Starting difficulties
  - Soot on spark plug

## 10 STORING THE APPLIANCE

Thoroughly clean the appliance after each use and – if present – attach all covers. Store the appliance in a dry, lockable place out of the reach of children.

If the appliance is not going to be used for more than 2 – 3 months, the following work is necessary to avoid any damage:

1. Empty the fuel tank:
  - Allow the engine to run until it stops itself. Then there is no longer any petrol/oil mixture in the fuel tank or carburettor and deposits cannot form.
2. Cleaning the appliance:
  - Wipe the entire appliance and accessory parts with a cleaning rag. Do not use petrol or other solvents!

## 12 AFTER-SALES/SERVICE

In the event of questions of warranty, repair or spare parts, please contact your nearest AL-

- Remove any dirt from all appliance openings (including cooling openings for the engine).
3. Oiling the cylinder:
    - Allow the appliance to cool down completely.
    - Remove the spark plug connector and unscrew the spark plug.
    - Drop a little oil into the spark plug opening.
    - Slowly pull on the starter handle so the piston moves and the oil is distributed in the cylinder.
  4. Set down the appliance on the transport wheel and do not stored in a tilted position.
  5. Store the appliance in a cool, dry place.

## 11 DISPOSAL



- Petrol and motor oil do not belong in household waste or the public sewer system, but should be collected and disposed of separately.
- Before disposing of the device you must empty the fuel tank and the engine oil tank!
- Packaging, equipment and accessories are made from recyclable materials, and must be disposed of accordingly.

KO Service Centre. These can be found on the Internet at:

[www.al-ko.com/service-contacts](http://www.al-ko.com/service-contacts)

### 13 GUARANTEE

We will resolve any material or manufacturing faults on the appliance during the legal warranty period for claims relating to faults, in accordance with our choice either to repair or replace. The legal warranty period is determined by the legislation of the country in which the appliance was purchased.

Our warranty promise applies only if:

- These operating instructions are heeded
- The appliance is handled correctly
- Original spare parts have been used

The warranty becomes void in the case of:

- Unauthorised repair attempts
- Unauthorised technical modifications
- Non-intended use

The guarantee excludes:

- Paint damage that can be attributed to normal wear and tear
- Wear parts that are marked with a frame  on the spare parts card
- Internal combustion engines (these are covered by the guarantee provisions of the corresponding engine manufacturers)

The guarantee period commences with purchase by the first end user. The date on the proof of purchase is decisive. In the event of a guarantee claim, please take this guarantee declaration and the original proof of purchase, and contact your dealer or the nearest authorised customer service centre. This statement does not affect the purchaser's statutory claims for defects against the vendor.

## VERTALING VAN DE ORIGINELE GEBRUIKERSHANDLEIDING

### Inhoudsopgave

1	Over deze gebruiksaanwijzing .....	22	7	Onderhoud en verzorging .....	27
1.1	Symbolen op de titelpagina .....	22	7.1	Hakmessen reinigen .....	27
1.2	Verklaring van pictogrammen en signaalwoorden .....	23	7.2	Tandwielolie bijvullen of verversen (07) .....	27
2	Productomschrijving .....	23	7.3	Bougies onderhouden .....	27
2.1	Beoogd gebruik .....	23	7.4	Luchtfilter .....	27
2.2	Mogelijk afzienbaar foutief gebruik .....	23	7.5	Motorolie verversen .....	27
2.3	Overige risico's .....	23	7.6	De bowdenkabels afstellen .....	27
2.4	Veiligheids- en beveiligingsvoorzieningen .....	23	8	Hulp bij storingen .....	28
2.4.1	Afschermkap .....	23	9	Transport .....	28
2.5	Symbolen op het apparaat .....	23	10	Machine opbergen .....	28
2.5.1	Veiligheidstekens .....	23	11	Verwijderen .....	29
2.5.2	Bedieningstekens .....	24	12	Klantenservice/service centre .....	29
2.6	Productoverzicht (01) .....	24	13	Garantie .....	29
3	Veiligheidsinstructies .....	24	<b>1</b>	<b>OVER DEZE GEBRUIKSAANWIJZING</b>	
3.1	Gebruiker .....	24	■	De Duitse versie is de originele gebruiksaanwijzing. Alle andere taalversies zijn vertalingen van de originele gebruiksaanwijzing.	
3.2	Veiligheid van het apparaat .....	24	■	Bewaar deze gebruiksaanwijzing goed zodat u erin het antwoord op uw vragen kunt terugvinden wanneer u informatie over de machine nodig heeft.	
3.3	Veiligheid van personen, dieren en eigendommen .....	25	■	Draag de machine alleen samen met deze gebruiksaanwijzing aan andere personen over.	
3.4	Veiligheid op de werkplek .....	25	■	Lees en neem de veiligheids- en waarschuwingsinstructies in deze gebruiksaanwijzing in acht.	
3.5	Omgang met benzine en olie .....	25			
3.6	Persoonlijke beschermingsmiddelen .....	26	1.1	<b>Symbolen op de titelpagina</b>	
4	Montage .....	26			
5	Ingebruikname .....	26			
5.1	Duwboom instellen (04) .....	26			
5.2	Transportwiel .....	26			
5.3	Oliehoeveelheid controleren en bijvullen .....	26			
6	Bediening .....	26			
6.1	De motor starten en stoppen .....	26			
6.1.1	Start de motor .....	26			
6.1.2	Motor uitschakelen .....	27			
6.2	Hakmessen .....	27			
6.2.1	Hakmessen inschakelen .....	27			
6.2.2	Hakmessen uitschakelen .....	27			

Symbol	Betekenis
	Lees voor de ingebruikname deze gebruiksaanwijzing absoluut zorgvuldig door. Dit is de voorwaarde voor veilig werken en een storingsvrij gebruik.
	Gebruiksaanwijzing

Symbool	Betekenis
	Gebruik het benzineapparaat niet in de buurt van open vlammen of hittebronnen.

## 1.2 Verklaring van pictogrammen en signaalwoorden

**⚠ GEVAAR!** Wijst op een direct gevaarlijke situatie, die, wanneer ze niet vermeden wordt, tot de dood of tot een ernstig letsel leidt.

**⚠ WAARSCHUWING!** Wijst op een potentieel gevaarlijke situatie, die, wanneer ze niet vermeden wordt, tot de dood of tot een zwaar letsel kan leiden.

**⚠ VOORZICHTIG!** Wijst op een potentieel gevaarlijke situatie, die, wanneer ze niet vermeden wordt, tot een licht of middelzwaar letsel kan leiden.

**LET OP!** Wijst op een situatie, die, wanneer ze niet vermeden wordt, tot materiële schade kan leiden.

**ℹ OPMERKING** Speciale aanwijzingen voor meer duidelijkheid en een beter gebruik.

## 2 PRODUCTOMSCHRIJVING

### 2.1 Beoogd gebruik

Deze machine is te gebruiken voor:

- Het bewerken van vooraf rul gemaakte grond.

Er mag alleen met het apparaat gewerkt worden als het volledig gemonteerd is.

Dit apparaat is uitsluitend bedoeld voor particulier gebruik. Ieder ander gebruik alsmede niet-toegestane verbouwingen of uitbreidingen worden voor misbruik aangezien en hebben de uitsluiting van de garantie en het verlies van de conformiteit en de weigering van iedere verantwoordelijkheid voor schade van de gebruiker of van derden van de fabrikant tot gevolg.

### 2.2 Mogelijk afzienbaar foutief gebruik

Het apparaat is noch bedoeld voor de commerciële toepassing in openbare parken en sportfaciliteiten, noch voor de toepassing in land- en bosbouw.

Let vooral op:

- Deze machine is niet geschikt voor het bewerken van vaste grond, bijv. vastgetrapte gazons.

### 2.3 Overige risico's

Ook bij doelmatig gebruik van het gereedschap blijft sprake van een zeker restrisico dat niet kan worden uitgesloten. Uit de aard en de bouwwijze van het apparaat kunnen, afhankelijk van het gebruik, de volgende potentiële gevaren worden afgeleid:

- Schade aan het gehoor als er geen gehoorbescherming wordt gedragen.
- Lichamelijk letsel door hand-arm-trillingen als de machine gedurende een langere tijd gebruikt of niet als voorgeschreven onderhouden wordt.
- Wegslingeren van aarde en kleine stenen.
- Snijwonden bij het reiken in de roterende hakmesses.

### 2.4 Veiligheids- en beveiligingsvoorzieningen

**⚠ WAARSCHUWING!** Gevaar voor letsel. Defecte en buiten werking gestelde veiligheids- en beschermingsapparatuur kunnen ernstig letsel veroorzaken.

- Laat defecte veiligheids- en beschermingsapparatuur repareren.
- De veiligheids- en beschermingsuitrusting nooit buiten werking stellen.

#### 2.4.1 Afschermkap

De afschermkap beschermt de bediener tegen het roterende hakmes en weggeslingerde voorwerpen.

### 2.5 Symbolen op het apparaat

#### 2.5.1 Veiligheidstekens

Symbool	Betekenis
	Lees vóór ingebruikname de gebruiksaanwijzing!
	Roterend gereedschap! Handen en voeten uit de buurt houden.

### 2.5.2 Bedieningstekens

Symbol	Betekenis
	<p>Traploze snelheidsregeling:</p> <p>“STOP” = stoppen;</p> <p>“Schildpad” = langzaam;</p> <p>“Haas” = snel</p>

### 2.6 Productoverzicht (01)

Het productoverzicht (01) geeft een overzicht van de machine.

Nr.	Onderdeel
1	Koppelingshendel
2	Veiligheidsknop
3	Gashendel
4	Vulopening voor brandstof
5	Rubber balg (primer)
6	Wiel
7	Hakmessen
8	Oliestop
9	Afschermkap
10	Remspoor
11	Trekkoord
12	Duwboom

## 3 VEILIGHEIDSINSTRUCTIES

**⚠ GEVAAR! Levensgevaar en gevaar voor zeer ernstig letsel!** Onbekendheid met de veiligheidsinstructies en bedieningsinstructies kan bijzonder ernstig letsel en zelfs de dood tot gevolg hebben.

- Volg alle veiligheidsinstructies en bedieningsinstructies in deze gebruiksaanwijzing op evenals in de gebruiksaanwijzingen waarnaar wordt verwezen, voordat u het apparaat gebruikt.
- Bewaar alle bijgeleverde documenten voor toekomstig gebruik.

- Levensgevaar door vergiftiging  
De uitlaatgassen van de motorhak bevatten koolmonoxide dat bij inademing binnen enkele minuten dodelijk kan zijn. Let voor of tijdens het gebruik op het volgende:
  - Gebruik de motorhak nooit binnenshuis, maar alleen buitenshuis.
  - Adem geen uitlaatdampen in.
  - Schakel de motorhak uit als u zich misselijk, duizelig of zwak voelt tijdens het gebruik van deze machine.
- Motorhak alleen in technisch perfecte staat gebruiken.
- Stel de veiligheids- en beveiligingsvoorzieningen niet buiten werking.
- Draag gehoorbescherming.
- De instructies in deze gebruiksaanwijzing en de gebruiksaanwijzing voor de motor zorgvuldig doorlezen en in acht nemen. Leer de motorhak snel uit te schakelen.
- Gebruik nooit startsprays of soortgelijke middelen.

### 3.1 Gebruiker

- Personen van jonger dan 16 jaar en personen die de gebruikershandleiding niet hebben gelezen, mogen het apparaat niet gebruiken. Eventuele landspecifieke veiligheidsvoorschriften voor de minimumleeftijd van de gebruiker naleven.
- Een onervaren bediener moet worden geïnstrueerd en opgeleid in de bediening van het apparaat.
- Bedien het apparaat niet als u onder invloed bent van alcohol, drugs of geneesmiddelen.

### 3.2 Veiligheid van het apparaat

- Het apparaat alleen gebruiken onder de volgende omstandigheden:
  - De machine is niet vervuild.
  - De machine vertoont geen beschadigingen.
  - Alle bedieningselementen werken.
- Het apparaat niet overbelasten. Het is voor lichte particuliere werkzaamheden bedoeld. Overbelasting leidt tot beschadiging van de machine.
- Het apparaat nooit gebruiken met versleten of defecte onderdelen. Defecte onderdelen altijd vervangen door oorspronkelijke reserveonderdelen van de fabrikant. Wanneer het apparaat met versleten of defecte onderdelen



wordt gebruikt, kan tegenover de fabrikant geen aanspraak op garantie worden gemaakt.

- Reparatiwerkzaamheden mogen uitsluitend worden uitgevoerd in de vakhandel of op onze Servicevestigingen.

### 3.3 Veiligheid van personen, dieren en eigendommen

- Gebruik de machine alleen voor werkzaamheden waarvoor het is bedoeld. Niet-reglementair gebruik kan letsel en materiële schade veroorzaken.
- Schakel het apparaat alleen in als er geen personen of dieren in het werkgebied aanwezig zijn.
- Houd een veiligheidsafstand aan tot personen en dieren of schakel het apparaat uit als personen of dieren naderen.
- Houd de stroom van uitlaatgassen nooit gericht op personen of dieren, of op brandbare producten en voorwerpen.
- Grijp niet in het aanzuig- en luchtfilter als de motor draait. De draaiende onderdelen kunnen letsel veroorzaken.
- Schakel het apparaat altijd uit wanneer u het niet nodig heeft, bijv. bij het verplaatsen naar een ander werkgebied, bij onderhoudswerkzaamheden, bij het tanken van het benzine-oliemengsel.
- Schakel het apparaat bij een ongeval onmiddellijk uit om verder letsel en materiële schade te voorkomen.
- Gebruik de machine nooit met versleten of defecte onderdelen. Versleten of defecte onderdelen kunnen ernstig letsel veroorzaken.
- Bewaar het apparaat buiten het bereik van kinderen.

### 3.4 Veiligheid op de werkplek

- Alleen bij daglicht of zeer helder kunstlicht werken.
- De machine alleen op een vaste en vlakke ondergrond en niet op steile hellingen gebruiken.
- Gebruik de machine niet op ruw terrein met stenen.
- Altijd dwars ten opzichte van de helling werken.
- Niet naar boven en naar beneden op de helling werken en evenmin op hellingen met een inclinatie van meer dan 10°.

- Op stabiliteit letten.
- Verwijder vreemde voorwerpen uit het te bewerken terrein.
- Blijf met uw handen en voeten uit de buurt van roterende onderdelen.
- Machine nooit met lopende motor optillen of dragen.
- Bij het starten van de motor mag niemand voor de machine of het gereedschap (hakkessen) staan – de aandrijving van de hakkessen moet uitgeschakeld zijn.
- Het bevestigen en verwijderen van het transportwiel of het afstellen van de remspoor alleen met een uitgeschakelde motor en stilstaande hakkessen.
- Voor het rijden met gemonteerd transportwiel de motor afzetten en wachten op stilstand van de hakkessen.
- Het gebruik van de machine is slechts toegestaan, als men zich houdt aan de veilige afstand, die door de duwboom wordt bepaald.
- Uitlaat en motor schoonhouden.
- De tank of tankdop bij beschadiging vervangen.

### 3.5 Omgang met benzine en olie

- Explosie- en brandgevaar:  
Bij het ontsnappen van een benzine-luchtmengsel ontstaat potentieel explosieve atmosfeer. Door een ondeskundige omgang met brandstoffen kunnen deze ontsteken, exploderen en ontbranden, wat tot zwaar letsel en zelfs sterfgevallen kan leiden. Neem het volgende in acht:
  - Rook nooit, terwijl u met benzine werkt.
  - Werk uitsluitend in de buitenlucht met benzine en nooit in afgesloten ruimten.
  - Neem beslist altijd de volgende gedragsregels in acht.
- Transporteer en bewaar benzine en olie uitsluitend op in goedgekeurde voorraadvaten. Zorg ervoor dat de opgeslagen benzine en olie niet toegankelijk zijn voor kinderen.
- Zorg ervoor, om bodemvervuiling (milieubescherming) te vermijden, dat bij het tanken geen benzine en geen olie in de aarde terecht komt. Gebruik bij het tanken een trechter.
- Tank het apparaat nooit af in gesloten ruimten. Op de vloer kunnen zich benzinedampen verzamelen waardoor het tot een explosieve verbranding of zelfs explosie kan komen.

- Veeg gemorste benzine altijd onmiddellijk op van het apparaat of de vloer. Laat de doeken waarmee u benzine afgeveegd heeft, op een goed geventileerde plaats drogen voordat u deze weggooit. Anders kan spontane zelfontbranding optreden.
- Bij het morsen van benzine ontstaan benzinedampen. Start het apparaat daarom nooit op dezelfde plaats, maar altijd op een plaats die minimaal 3 m daarvan is verwijderd.
- Vermijd huidcontact met producten van minerale oliën. Adem geen benzinedampen in. Draag altijd veiligheidshandschoenen om brandstof bij te vullen. Vervang en reinig de beschermende kleding regelmatig.
- Let erop dat uw kleding niet in contact komt met benzine. Vervang uw kleding onmiddellijk wanneer benzine op uw kleding terechtgekomen is.
- Tank het apparaat nooit af, bij draaiende of hete motor.

### 3.6 Persoonlijke beschermingsmiddelen

- Om verwondingen aan hoofd en ledematen evenals gehoorschade te voorkomen, wordt aanbevolen beschermende kleding en uitrusting te dragen.
- De kleding moet functioneel (nauwsluitend) zijn en mag niet hinderen bij het dragen. Bij lang haar beslist een haarnetje dragen. Nooit losse kledingstukken of accessoires dragen die in het apparaat kunnen worden getrokken, bijv. sjaals, wijde shirts, lange halskettin-gen.
- De persoonlijke beschermingsmiddelen bestaan uit:
  - Gehoorbescherming en veiligheidsbril
  - Lange broek en schoenen
  - Beschermende handschoenen

## 4 MONTAGE

Procedure zie afb. 02– 06.

**⚠ WAARSCHUWING! Gevaren door onvolledige montage!** De werking van een onvolledig apparaat kan ernstig letsel veroorzaken.

- Gebruik het apparaat alleen als het volledig is gemonteerd!
- Controleer voor het inschakelen alle veiligheids- en beschermingsvoorzieningen op aanwezigheid en functionaliteit!

## 5 INGEBRUIKNAME

### 5.1 Duwboom instellen (04)

De hoogte van de duwboom aanpassen aan de lichaamslengte.

De normale hoogte-instelling komt overeen met heuphoogte.

1. Schroeven van de behuizingconsole losdraaien.
2. Duwboom afstellen overeenkomstig de langwerpige gaten.
3. Schroeven weer vastdraaien.

**f OPMERKING** Bij modellen met achteruitversnelling kan de duwboom naar links en rechts worden gedraaid.

### 5.2 Transportwiel

Met behulp van het transportwiel de motorhak gemakkelijk en comfortabel naar de plaats van gebruik rijden.

Om met de motorhak te werken, klikt u het transportwiel in de bovenste inkeping.

### 5.3 Oliehoeveelheid controleren en bijvullen

1. Voor de inbedrijfstelling en voor ieder gebruik het oliepeil in de versnellingsbak en in de motor controleren.
2. Als er te weinig tandwielolie of motorolie aanwezig is: Olie bijvullen.

#### Tandwielolie

zie *Hoofdstuk 7.2 "Tandwielolie bijvullen of ververset (07)", pagina 27*

#### Motorolie

**f OPMERKING** Neem voor gedetailleerde informatie de aparte gebruikershandleiding van de motor in acht.

## 6 BEDIENING

### 6.1 De motor starten en stoppen

#### 6.1.1 Start de motor

Bij het starten van de motor mag de koppelinghendel voor de hakmessen niet geactiveerd zijn!

1. De gashendel in de stand "Haas" (MAX) zetten.
2. Rubber balg (primer) 2 à 5 maal indrukken.
3. Het trekkoord vlot uittrekken en vervolgens weer rustig laten terugrollen.

- Als de motor aanslaat: Snelheid met gashendel regelen ("Haas" = snel, "Schildpad" = langzaam).
- Als de motor niet aanslaat: Werkstappen controleren en trekkoord er opnieuw eruit trekken.

### 6.1.2 Motor uitschakelen

- De gashendel in de stand "STOP" zetten.

## 6.2 Hakmessen

### 6.2.1 Hakmessen inschakelen

**⚠ WAARSCHUWING! Gevaar door draaiende delen van de machine!** Als er in draaiende delen van de machine wordt gegrepen veroorzaakt dit zeer ernstig letsel!

- Reik nooit in draaiende delen van de machine!
- De hakmessen mogen niet draaien wanneer de koppelingshendel is losgelaten.

- Veiligheidsknop indrukken en ingedrukt houden.
- Koppelingshendel helemaal optrekken en vasthouden. De hakmessen mogen pas vanaf halverwege de slag van de hendel beginnen te draaien.

### 6.2.2 Hakmessen uitschakelen

- Koppelingshendel loslaten.

## 7 ONDERHOUD EN VERZORGING

**⚠ GEVAAR! Levensgevaar en gevaar voor zeer ernstig letsel.** Levensgevaar en gevaar voor zeer ernstig persoonlijk letsel bij een ingeschakelde motor.

- Voer alle ingrepen met uitgeschakelde motor uit.

**⚠ GEVAAR! Levensgevaar door ondeskundig onderhoud.** Onderhoudswerkzaamheden door ongekwalificeerd personeel en het gebruik van niet toegestane reservedelen kunnen tijdens het gebruik tot zeer ernstig letsel leiden, tot de dood toe.

- Verwijder geen veiligheidsinrichtingen en stel deze nooit buiten werking.
- Gebruik uitsluitend originele, toegelaten reservedelen.
- Zorg door regelmatig en deskundig onderhoud ervoor, dat het apparaat steeds in een functionele en schone staat verkeert.

**⚠ VOORZICHTIG! Gevaar voor letsel.** Onderdelen met scherpe randen en draaiende onderdelen kunnen letsel veroorzaken.

- Draag bij onderhouds- en reinigingswerkzaamheden altijd beschermende handschoenen!

### 7.1 Hakmessen reinigen

Vóór en na het gebruik van de machine langvezelige plantdelen en grove brokken aarde uit de messen verwijderen.

### 7.2 Tandwielolie bijvullen of verversen (07)

Controleer voor ieder gebruik van de motorhakkrees het oliepeil en vul indien nodig olie bij. Ververs de tandwielolie om de 100 werkuren.

Noodzakelijke oliesoort en -hoeveelheid: Zie technische gegevens.

- Sluitschroef (07/1) aan de rechterzijde van de versnellingsbak losdraaien.
- Bij olieerversing: Afgewerkte olie aftappen.
- Verse olie bijvullen tot hij aan de vulopening zichtbaar is.
- Sluitschroef (07/1) weer stevig in de vulopening vastdraaien.
- Bij olieerversing: Afgewerkte olie conform de wettelijke bepalingen afvoeren.

### 7.3 Bougies onderhouden

**i OPMERKING** Neem voor gedetailleerde informatie de aparte gebruikershandleiding van de motor in acht.

### 7.4 Luchtfiler

**i OPMERKING** Neem voor gedetailleerde informatie de aparte gebruikershandleiding van de motor in acht.

### 7.5 Motorolie verversen

**i OPMERKING** Neem voor gedetailleerde informatie de aparte gebruikershandleiding van de motor in acht.

### 7.6 De bowdenkabels afstellen

De fijnafstelling gebeurt door middel van de stelschroef op de duwboom en op de motorconsole.

- De conramoer losdraaien.
- Met stelschroef afstellen.
- De conramoer weer aandraaien.

**i OPMERKING** De hakmessen mogen pas vanaf halverwege de slag van de hendel beginnen te draaien.

## 8 HULP BIJ STORINGEN

**OPMERKING** Neem contact op met onze klantenservice bij storingen die niet in deze tabel staan vermeld of die u niet zelf kunt oplossen.

Storing	Oorzaak	Maatregel
<b>Motorvermogen is onvoldoende.</b>	Luchtfilter verstopt	Luchtfilter controleren en reinigen
	Verbrandingsproblemen	Naar servicepunt gaan
	Hakmessen verontreinigd	Hakmessen reinigen
<b>Motor slaat niet aan.</b>	Brandstof ontbreekt	Vul brandstof bij
	Slechte, vervuilde brandstof, oude brandstof in de tank	Tap de brandstoftank af en vul deze met verse brandstof
	Foute startprocedure	De startprocedure correct uitvoeren
	Gashendel in de verkeerde stand	Gashendel in de stand "Haas" (MAX) zetten
	Defect aan de bougie	Zie motorhandleiding.
	Luchtfilter	Zie motorhandleiding.
<b>Hakmessen draaien niet</b>	V-riem defect	Naar servicepunt gaan
	Schade aan de versnellingsbak	Naar servicepunt gaan
	Hakmessen los	Hakmessen vastdraaien
	Bowdenkabel uitgerekt of los	Bowdenkabel instellen

## 9 TRANSPORT

- Motorhak alleen transporteren met een lege brandstoftank.
- Motorhak altijd horizontaal transporteren, anders gebeurt het volgende:
  - weglekkende brandstof en olie
  - rookontwikkeling
  - moeilijk starten
  - roetafzettingen op de bougie

## 10 MACHINE OPBERGEN

Na elk gebruik het apparaat grondig reinigen en – indien beschikbaar – alle veiligheidsafdekkingen aanbrengen. Apparaat op een droge, afsluitbare plaats en buiten het bereik van kinderen bewaren.

Wanneer u de machine langer dan 2 à 3 maanden niet gaat gebruiken, moeten de volgende

werkzaamheden worden uitgevoerd, om beschadigingen te voorkomen:

1. Maak de brandstoftank leeg:
  - Laat de motor net zolang lopen totdat deze vanzelf stopt. Zo is er in de brandstoftank en in de carburateur geen benzine-oliemengsel meer aanwezig en kunnen er zich geen afzettingen vormen.
2. De machine reinigen:
  - Wis de gehele machine en de bijbehorende accessoires schoon met een poetsdoek. Gebruik hierbij geen benzine of andere oplosmiddelen!
  - Verwijder eventueel vuil uit alle openingen in de machine (bijv. koelopeningen voor de motor).
3. Cilinder smeren:
  - Laat de machine volledig afkoelen.
  - Bougiestekker verwijderen en bougie losdraaien.
  - Druppel een klein beetje olie in de opening voor de bougie.

- Trek langzaam aan de starthandgreep, zodat de zuiger beweegt en de olie in de cilinder wordt verdeeld.
4. Apparaat op het wiel neerzetten en niet gekanteld opbergen.
  5. Apparaat op een zo droog mogelijke plaats opbergen.

## 12 KLANTENSERVICE/SERVICE CENTRE

Voor vragen over garantie, reparatie of reserveonderdelen kunt u contact opnemen met het

## 13 GARANTIE

Eventueel binnen de wettelijke termijn voor aansprakelijkheid optredende materiaal- of fabricagefouten van het apparaat worden naar eigen oordeel door ons verholpen, hetzij door reparatie of door levering van een vervangend apparaat. De geldende termijn voor aansprakelijkheid hangt in elk geval af van de wetgeving in het land waarin het apparaat werd aangeschaft.

Onze garantie geldt alleen bij:

- naleving van deze gebruiksaanwijzing
- Deskundig gebruik
- Gebruik van originele reserveonderdelen

De garantie vervalt bij:

- Eigenhandig uitgevoerde reparatiepogingen
- Eigenhandig aangebrachte technische wijzigingen
- Gebruik voor andere doeleinden dan het gebruiksdoel

Van de garantie zijn uitgesloten:

- lakschade opgetreden als gevolg van normaal gebruik
- Slijtageonderdelen die op de reserveonderdelenkaart met een kader xxxxxx (x) zijn aangeduid
- Verbrandingsmotoren (hierop zijn de garantiebepalingen van toepassing van de betreffende motorfabrikant)

De garantietermijn begint bij de aanschaf door de eerste eindgebruiker. Maatgevend is daarbij de datum op de kassabon. Ga met deze garantieverklaring en de originele kassabon naar uw dealer of naar de dichtstbijzijnde klantenservice. Deze verklaring laat het vorderingsrecht van de koper jegens de verkoper wegens defecten aan het apparaat onverlet.

## 11 VERWIJDEREN



- Benzine en motorolie horen niet bij het gewone huisvuil of in de riolering, maar moeten afzonderlijk worden weggedaan!
- Voordat de machine wordt afgedankt moeten de brandstof- en de motorolietank worden geleegd!
- Verpakking, apparaat en toebehoren zijn vervaardigd van materialen die voor hergebruik geschikt zijn. Verwijder deze daarom dienovereenkomstig.



dichtstbijzijnde AL-KO service centre. Deze vindt u op internet op het volgende adres:

[www.al-ko.com/service-contacts](http://www.al-ko.com/service-contacts)

## TRADUCTION DE LA NOTICE D'UTILISATION ORIGINALE

### Table des matières

1	À propos de cette notice .....	30	7	Maintenance et entretien .....	35
1.1	Symboles sur la page de titre .....	30	7.1	Nettoyer les lames .....	35
1.2	Explications des symboles et des termes d'avertissement.....	31	7.2	Remplir ou vidanger l'huile de boîte de vitesses (07).....	35
2	Description du produit .....	31	7.3	Maintenance de la bougie d'allumage	35
2.1	Utilisation conforme .....	31	7.4	Filtre à air .....	35
2.2	Éventuelles utilisations prévisibles .....	31	7.5	Vidange d'huile moteur .....	35
2.3	Autres risques.....	31	7.6	Régler les câbles Bowden.....	35
2.4	Dispositifs de sécurité et de protection.....	31	8	Aide en cas de pannes .....	36
2.4.1	Écran de protection .....	31	9	Transport .....	36
2.5	Symboles sur l'appareil.....	31	10	Stocker l'appareil .....	36
2.5.1	Étiquette de sécurité.....	31	11	Élimination .....	37
2.5.2	Étiquette de commande .....	31	12	Service clients/après-vente .....	37
2.6	Aperçu produit (01).....	32	13	Garantie.....	37
3	Consignes de sécurité.....	32	<b>1</b>	<b>À PROPOS DE CETTE NOTICE</b>	
3.1	Opérateurs.....	32	■	La notice d'utilisation originale est la version en langue allemande. Toutes les autres versions linguistiques sont des traductions de la notice d'utilisation originale.	
3.2	Sécurité de l'appareil .....	32	■	Conservez toujours cette notice de manière à pouvoir la consulter facilement si vous avez besoin d'informations sur l'appareil.	
3.3	Sécurité des personnes, des animaux et des objets.....	33	■	Si vous cédez l'appareil à un tiers, remettez-lui impérativement cette notice.	
3.4	Sécurité de l'espace de travail.....	33	■	Lisez et respectez les consignes de sécurité et les avertissements de la présente notice.	
3.5	Manipulation de l'essence et de l'huile.....	33	<b>1.1</b>	<b>Symboles sur la page de titre</b>	
3.6	Équipement de protection individuel..	34			
4	Montage .....	34			
5	Mise en service .....	34			
5.1	Régler le guidon (04) .....	34			
5.2	Roue de transport .....	34			
5.3	Contrôler la quantité et faire l'appoint d'huile .....	34			
6	Utilisation.....	34			
6.1	Mise en marche et arrêt du moteur....	34			
6.1.1	Démarrage du moteur .....	34			
6.1.2	Arrêter le moteur .....	35			
6.2	Lame.....	35			
6.2.1	Mettre les lames en marche .....	35			
6.2.2	Arrêter les lames .....	35			

Symbole	Signification
	Lire impérativement la présente notice avec attention avant la mise en service. Ceci constitue une condition préalable à un travail sûr et une bonne maniabilité.
	Notice d'utilisation

Symbole	Signification
	Ne pas utiliser un appareil à essence à proximité de flammes nues ou de sources de chaleur.

## 1.2 Explications des symboles et des termes d'avertissement

**⚠ DANGER !** Indique une situation de danger immédiat qui, si elle n'est pas évitée, entraîne la mort ou une blessure grave.

**⚠ AVERTISSEMENT !** Indique une situation de danger potentiel qui, si elle n'est pas évitée, pourrait entraîner la mort ou une blessure grave.

**⚠ ATTENTION !** Indique une situation de danger potentiel qui, si elle n'est pas évitée, pourrait entraîner des blessures légères ou de gravité moyenne.

**⚠ ATTENTION !** Indique une situation qui, si elle n'est pas évitée, pourrait entraîner des dommages matériels.

**ℹ REMARQUE** Instructions spéciales pour une meilleure compréhension et une manipulation correcte.

## 2 DESCRIPTION DU PRODUIT

### 2.1 Utilisation conforme

Cet appareil est utilisable pour :

- travailler un sol préalablement ameubli.

L'utilisation de l'appareil est autorisée uniquement s'il est entièrement monté.

Le présent appareil est exclusivement destiné à une utilisation domestique. Toute autre utilisation ainsi que les modifications ou transformations non autorisées sont considérées comme une utilisation non conforme avec, pour conséquence, la nullité de la garantie de conformité et le rejet de toute responsabilité du constructeur en cas de dommages causés à l'utilisateur ou à des tiers.

### 2.2 Éventuelles utilisations prévisibles

Cet appareil n'a pas été conçu pour un usage commercial dans les parcs publics, les terrains de sport, ni pour une utilisation dans l'agriculture ou la sylviculture.

En premier lieu, veuillez au point suivant :

- Cet appareil ne convient pas à la transformation d'un sol ferme, tel qu'une pelouse foulée au pied.

### 2.3 Autres risques

Même lors de l'utilisation conforme de l'appareil, il n'est pas possible d'exclure totalement les risques résiduels. En raison de la nature et de la construction de l'appareil, son utilisation peut être associée aux risques résiduels potentiels suivants :

- Endommagement de l'ouïe si l'utilisateur ne porte pas de protection auditive.
- Préjudices corporels liés aux vibrations au niveau des bras et des jambes, lors d'une utilisation prolongée de l'appareil ou d'une maintenance ne respectant pas les prescriptions.
- Projection de terre et de cailloux.
- Coupures si l'utilisateur met la main dans les lames en rotation.

### 2.4 Dispositifs de sécurité et de protection

**⚠ AVERTISSEMENT ! Risque de blessures.** Des dispositifs de sécurité et de protection défectueux et hors service risquent d'entraîner des blessures graves.



- Faites réparer des dispositifs de sécurité et de protection défectueux.
- Ne mettez jamais les dispositifs de sécurité et de protection hors service.

#### 2.4.1 Écran de protection

L'écran de protection protège l'utilisateur des lames en rotation et des objets risquant d'être projetés.

### 2.5 Symboles sur l'appareil

#### 2.5.1 Étiquette de sécurité

Symbole	Signification
	Lire la notice d'utilisation avant la mise en service !
	Outil rotatif ! Ne pas approcher les mains et les pieds.

#### 2.5.2 Étiquette de commande

Symbole	Signification
	Réglage continu de la vitesse : « STOP » = arrêt ; « tortue » = vitesse lente ; « lièvre » = vitesse rapide

## 2.6 Aperçu produit (01)

L'aperçu du produit (01) donne une vue d'ensemble de l'appareil.

N°	Pièce
1	Levier d'embrayage
2	Bouton de sécurité
3	Manette des gaz
4	Ouverture de remplissage pour le carburant
5	Soufflet de caoutchouc (primer)
6	Roue de transport
7	Lame
8	Bouchon fileté du carter d'huile
9	Écran de protection
10	Béquille de freinage
11	Câble de démarrage
12	Guidon

## 3 CONSIGNES DE SÉCURITÉ

**⚠ DANGER ! Danger de mort et de blessures très graves !** La non-connaissance des consignes de sécurité et des instructions d'utilisation peut entraîner de très graves blessures, voire la mort.

- Avant d'utiliser l'appareil, tenez compte de toutes les consignes de sécurité et des instructions d'utilisation de ce manuel d'utilisation ainsi que des manuels d'utilisation mentionnés.
- Conservez tous les documents fournis en vue d'une utilisation ultérieure.
- Danger de mort par intoxication  
Les fumées dégagées par la motobineuse contiennent du monoxyde de carbone qui peut tuer une personne en quelques minutes. Voici les éléments qu'il vous faut noter avant ou pendant l'utilisation :
  - Ne faites jamais tourner la motobineuse dans des locaux fermés, mais toujours à l'air libre.
  - N'inhalez pas les gaz d'échappement du moteur.
  - Éteignez la motobineuse si lors de l'utilisation de l'appareil, vous vous sentez

mal, ressentez des vertiges ou des signes de faiblesse.

- N'utiliser la motobineuse qu'en parfait état technique.
- Ne pas mettre hors service les dispositifs de sécurité et de protection.
- Porter un casque de protection acoustique.
- Lire attentivement et respecter les instructions de la présente notice d'utilisation et de celle du moteur. Apprenez à arrêter la motobineuse rapidement.
- Ne pas utiliser de pulvérisateur pour démarreur ou similaire.

### 3.1 Opérateurs

- Les jeunes de moins de 16 ans ou les personnes qui ne connaissent pas le mode d'emploi ne doivent pas utiliser l'appareil. Respecter l'éventuelle réglementation de sécurité nationale sur l'âge minimum de l'opérateur.
- Une personne inexpérimentée doit être instruite et formée à l'utilisation de l'appareil.
- L'appareil ne doit pas être utilisé sous l'emprise de l'alcool, de drogues ou de médicaments.

### 3.2 Sécurité de l'appareil

- Utiliser l'appareil uniquement dans les conditions suivantes :
  - L'appareil n'est pas encrassé.
  - L'appareil ne présente aucun dommage.
  - Tous les éléments de commande fonctionnent.
- Ne pas sursolliciter l'appareil. Il est conçu pour des travaux non intensifs dans un domaine privé. Toute surcharge entraîne l'endommagement de l'appareil.
- Ne jamais utiliser l'appareil avec des pièces usées ou défectueuses. Toujours remplacer les pièces défectueuses par des pièces de rechange d'origine du fabricant. Si l'appareil est utilisé avec des pièces usées ou défectueuses, il ne sera pas possible de faire valoir la garantie du fabricant.
- Les travaux de réparation ne doivent être effectués que par des spécialistes compétents ou par nos services de maintenance.



### 3.3 Sécurité des personnes, des animaux et des objets

- Utiliser l'appareil uniquement pour les travaux pour lesquels il a été conçu. Une utilisation non conforme peut entraîner des blessures et provoquer des dégâts matériels.
- N'allumer l'appareil que lorsque personne ni aucun animal ne se trouvent dans la zone de travail.
- Respecter une distance de sécurité avec les personnes et les animaux, et éteindre l'appareil lorsque des personnes ou des animaux s'approchent.
- Ne dirigez jamais le flux de gaz d'échappement du moteur en direction de personnes ou d'animaux ni en direction de produits et objets inflammables.
- Ne passez jamais la main dans la grille d'aspiration et d'aération lorsque le moteur tourne. Les pièces mécaniques rotatives peuvent provoquer des blessures.
- Toujours éteindre l'appareil lorsque vous n'en avez pas besoin, par ex. quand vous changez de zone de travail, pour les travaux de maintenance et d'entretien, quand vous faites le plein du mélange essence-huile.
- En cas d'accident, arrêter immédiatement l'appareil pour éviter des blessures et des dégâts supplémentaires.
- N'utilisez pas l'appareil avec des pièces usées ou défectueuses. Les pièces mécaniques usées ou défectueuses peuvent entraîner de graves blessures.
- Conserver l'appareil hors de la portée d'enfants.

### 3.4 Sécurité de l'espace de travail

- Travailler uniquement à la lumière du jour, ou bien avec un éclairage artificiel puissant.
- Utiliser l'appareil uniquement sur un sol solide et plan et pas en position trop inclinée.
- Ne pas utiliser l'appareil sur un terrain pierreux.
- Toujours travailler en travers de la pente.
- Ne jamais travailler en montée ou en descente, ni sur une pente à plus de 10°.
- S'assurer de la stabilité de la position.
- Retirer les corps étrangers présents dans la zone de travail.
- Ne pas approcher les mains et les pieds des parties en rotation.

- Ne jamais soulever ni porter l'appareil lorsque le moteur tourne.
- Au démarrage du moteur, personne ne doit se trouver devant l'appareil ou les outils de travail (lame) ; l'entraînement de la lame doit être arrêté.
- Ne procéder au montage et au démontage de la roue de transport ou au réglage de la béquille de freinage que si le moteur est arrêté et la lame à la verticale.
- En cas de déplacement avec la roue de transport montée, couper le moteur et attendre que la lame soit complètement arrêtée.
- Le respect de la distance de sécurité indiquée par le guidon est obligatoire pour l'utilisation de l'appareil.
- Garder l'échappement et le moteur propres.
- Remplacer le réservoir ou le bouchon de réservoir endommagé.

### 3.5 Manipulation de l'essence et de l'huile

- Risque d'explosion et d'incendie : Les émissions du mélange essence/air créent une atmosphère explosive. Une déflagration, une explosion ou un incendie peuvent provoquer de graves blessures, voire la mort, en cas de manipulation incorrecte du carburant. Tenez compte des points suivants :
  - Ne fumez pas quand vous manipulez de l'essence.
  - Manipulez l'essence en extérieur uniquement, jamais dans des locaux fermés.
  - Respectez impérativement les règles de comportement citées plus bas.
- Transportez et stockez l'essence et l'huile exclusivement dans des conteneurs prévus à cet effet. Veillez à ce qu'aucun enfant n'ait accès à l'essence et à l'huile stockées.
- Pour éviter toute contamination du sol (protection de l'environnement), veillez à ce que l'essence et l'huile ne pénètrent pas dans la terre quand vous faites le plein. Pour faire le plein, utilisez un entonnoir.
- Ne remplissez jamais le réservoir de l'appareil dans une pièce fermée. Des vapeurs d'essence peuvent s'accumuler sur le sol et provoquer une déflagration ou même une explosion.
- Essayez immédiatement les déversements d'essence sur l'appareil et au sol. Laissez sé-

cher les tissus utilisés pour essuyer l'essence dans un endroit bien ventilé avant de le jeter. Sinon, il y a risque de combustion spontanée.

- Si vous renversez de l'essence, des vapeurs d'essence se forment. Pour cette raison, ne pas démarrer l'appareil au même endroit, mais à au moins 3 m de distance.
- Évitez tout contact de la peau avec des produits pétroliers. Ne respirez pas les vapeurs d'essence. Portez toujours des gants de protection quand vous faites le plein. Changez et nettoyez régulièrement vos vêtements de protection.
- Veillez à ce que vos vêtements n'entrent pas en contact avec l'essence. Si vos vêtements sont tachés d'essence, changez-vous immédiatement.
- Ne remplissez jamais l'appareil quand le moteur tourne ou qu'il est chaud.

### 3.6 Équipement de protection individuel

- Pour éviter les blessures à la tête et aux membres, ainsi que des lésions auditives, le port de vêtements et d'un équipement de protection réglementaires est recommandé.
- Les vêtements doivent être adaptés (près du corps) et ne doivent pas gêner. Protéger obligatoirement les cheveux longs par une résille. Ne jamais porter de vêtements amples ou d'accessoires qui peuvent être entraînés dans l'appareil, p. ex. écharpe, chemises amples, colliers longs.
- L'équipement de protection individuelle comprend :
  - protection auditive et lunettes de protection,
  - pantalon long et chaussures rigides,
  - gants de protection.

## 4 MONTAGE

Procédure, voir les figures 02 à 06.

**⚠ AVERTISSEMENT ! Dangers liés à un montage incomplet !** L'utilisation d'un appareil qui n'est pas entièrement monté risque d'entraîner de graves blessures.

- Utiliser l'appareil uniquement lorsqu'il est entièrement monté !
- Vérifiez que tous les dispositifs de sécurité et de protection sont disponibles et opérationnels avant de mettre l'appareil en marche !

## 5 MISE EN SERVICE

### 5.1 Régler le guidon (04)

Régler la hauteur du guidon en fonction de la taille.

Le réglage à hauteur normale correspond à la hauteur de hanche.

1. Desserrer les vis sur la console du boîtier.
2. Régler le guidon en fonction de la plage des trous oblongs.
3. Resserrer les vis à bloc.

**i REMARQUE** Pour les modèles dotés d'une marche arrière, le guidon peut pivoter à gauche et à droite.

### 5.2 Roue de transport

Déplacer facilement et confortablement la motobineuse jusqu'au lieu d'utilisation à l'aide de la roue de transport.

Pour utiliser la motobineuse, encliqueter la roue de transport dans le cran supérieur.

### 5.3 Contrôler la quantité et faire l'appoint d'huile

1. Avant la mise en service et avant chaque utilisation, contrôler le niveau d'huile dans le réducteur et dans le moteur.
2. S'il y a trop peu d'huile de boîte de vitesses ou d'huile moteur : faire l'appoint d'huile.

### Huile de boîte de vitesses

voir *chapitre 7.2 "Remplir ou vidanger l'huile de boîte de vitesses (07)", page 35*

### Huile moteur

**i REMARQUE** Consultez la notice d'utilisation séparée du moteur pour des informations détaillées.

## 6 UTILISATION

### 6.1 Mise en marche et arrêt du moteur

#### 6.1.1 Démarrage du moteur

Au démarrage du moteur, le levier d'embrayage de la lame ne doit pas être activé.

1. Positionner le levier des gaz sur le « lièvre » (MAX).
2. Appuyer 2 à 5 fois sur le soufflet de caoutchouc (primer).
3. Tirer rapidement sur le cordon du démarreur, puis le laisser s'enrouler à nouveau lentement.

4. Si le moteur tourne : régler la vitesse à l'aide du levier des gaz (« lièvre » = vitesse rapide, « tortue » = vitesse lente).
5. Si le moteur ne tourne pas : vérifier les étapes de travail et tirer une nouvelle fois sur le cordon du démarreur.

### 6.1.2 Arrêter le moteur

1. Mettre le levier des gaz en position « STOP ».

## 6.2 Lame

### 6.2.1 Mettre les lames en marche

**⚠ AVERTISSEMENT ! Risque dû à des pièces en mouvement !** Passer la main dans des pièces de l'appareil en mouvement entraîne des blessures graves !

- Ne jamais passer la main dans des pièces de l'appareil en mouvement !
  - Lorsque l'embrayage est relâché, les lames ne doivent pas tourner.
1. Appuyer sur le bouton de sécurité et le maintenir appuyé.
  2. Lever le levier d'embrayage et le maintenir en position. Les lames ne doivent pas commencer à tourner avant la moitié de la course du levier.

### 6.2.2 Arrêter les lames

1. Relâcher le levier d'embrayage.

## 7 MAINTENANCE ET ENTRETIEN

**⚠ DANGER ! Danger de mort et de blessures très graves.** Danger de mort et de blessures très graves quand le moteur est allumé.

- Couper le moteur avant toute intervention.

**⚠ DANGER ! Danger de mort lié à une maintenance inappropriée.** Les travaux de maintenance réalisés par des personnes non qualifiées ainsi que l'utilisation de pièces de rechange non homologuées risquent de provoquer des blessures graves et même la mort en cours de fonctionnement.

- Ne retirez aucun dispositif de sécurité et ne les mettez pas hors service.
- Utilisez uniquement des pièces de rechange originales.
- Grâce à une maintenance régulière et correcte, assurez-vous que l'appareil soit opérationnel et propre.

**⚠ ATTENTION ! Risque de blessures.** Les parties de l'appareil à arêtes vives et mobiles peuvent provoquer des blessures.

- Pour les travaux de maintenance, d'entretien et de nettoyage, portez toujours des gants de protection !

### 7.1 Nettoyer les lames

Avant et après utilisation de la motobineuse, débarrasser les lames des morceaux de végétaux fibreux et des gros morceaux de terre.

### 7.2 Remplir ou vidanger l'huile de boîte de vitesses (07)

Avant chaque utilisation de la motobineuse, contrôlez le niveau d'huile et faites l'appoint d'huile en cas de besoin. Vidangez l'huile de boîte de vitesses toutes les 100 heures de travail. Quantité et type d'huile requis : voir les caractéristiques techniques.

1. Dévisser le bouchon fileté (07/1) situé sur le côté droit du réducteur.
2. En cas de vidange d'huile : vider l'huile usagée.
3. Remplir d'huile fraîche jusqu'à ce qu'elle soit visible par l'orifice de remplissage.
4. Revisser à fond le bouchon fileté (07/1) dans l'orifice de remplissage.
5. En cas de vidange d'huile : éliminer l'huile usagée conformément aux dispositions légales.

### 7.3 Maintenance de la bougie d'allumage

**ℹ REMARQUE** Consultez la notice d'utilisation séparée du moteur pour des informations détaillées.

### 7.4 Filtre à air

**ℹ REMARQUE** Consultez la notice d'utilisation séparée du moteur pour des informations détaillées.

### 7.5 Vidange d'huile moteur

**ℹ REMARQUE** Consultez la notice d'utilisation séparée du moteur pour des informations détaillées.

### 7.6 Régler les câbles Bowden

La vis de réglage située sur le guidon et la console de moteur permet d'effectuer un réglage précis.

1. Desserrer les contre-écrous.

2. Ajuster à l'aide de la vis de réglage.
3. Resserrer les contre-écrous.

**i REMARQUE** Les lames ne doivent pas commencer à tourner avant la moitié de la course du levier.

## 8 AIDE EN CAS DE PANNES

**i REMARQUE** En cas de pannes ne figurant pas dans ce tableau ou ne pouvant pas être éliminées, contacter notre service après-vente compétent.

Panne	Cause	Remède
<b>Baisse de puissance du moteur.</b>	Bourrage du filtre à air	Contrôler et nettoyer le filtre à air
	Problèmes de combustion	Consulter le service de maintenance
	Lames encrassées	Nettoyer les lames
<b>Le moteur ne démarre pas.</b>	Absence de carburant	Rajouter du carburant
	Carburant de mauvaise qualité, encrassé ou ancien dans le réservoir	Vider le réservoir et remplir de carburant frais
	Procédure de démarrage incorrecte	Exécuter le démarrage correctement
	Levier des gaz en position incorrecte	Positionner le levier des gaz sur le « lièvre » (MAX)
	Défaut sur la bougie d'allumage	Voir la notice du moteur.
<b>La lame ne tourne pas</b>	Filtre à air	Voir la notice du moteur.
	Courroie trapézoïdale défectueuse	Consulter le service de maintenance
	Panne de transmission	Consulter le service de maintenance
	Lames desserrées	Serrer les lames à fond
	Câble Bowden étiré ou mal serré	Régler le câble Bowden

## 9 TRANSPORT

- Ne transporter la motobineuse que lorsque le réservoir de carburant est vide.
- Toujours transporter la motobineuse à l'horizontale, sinon cela entraîne :
  - un écoulement de carburant et d'huile
  - une émission de fumée
  - un démarrage difficile
  - un encrassement de la bougie d'allumage

## 10 STOCKER L'APPAREIL

Après chaque utilisation, nettoyer soigneusement l'appareil et, si disponibles, mettre tous les capots

de protection en place. Conserver l'appareil à un endroit sec, fermé et hors de portée des enfants. Si vous prévoyez de ne pas utiliser l'appareil pendant plus de 2 à 3 mois, effectuer les tâches suivantes pour éviter les dommages :

1. Vider le réservoir à carburant :
  - Laisser tourner le moteur jusqu'à ce qu'il s'arrête de lui-même. Il n'y a alors plus de mélange essence-huile dans le réservoir à carburant et dans le carburateur, ce qui évite la formation de dépôts.
2. Nettoyer l'appareil :
  - Essuyer tout l'appareil et les accessoires à l'aide d'un chiffon de nettoyage. Ne pas utiliser d'essence ou autres solvants.

- Retirer les saletés présentes dans les orifices de l'appareil (entre autres : orifices de refroidissement du moteur).
3. Huiler le piston :
- Laisser refroidir entièrement l'appareil.
  - Débrancher le connecteur de bougie d'allumage et dévissez la bougie.
  - Déposer quelques gouttes d'huile dans l'orifice de la bougie.
  - Tirer lentement sur la poignée du starter, pour que le piston se déplace et pour répartir l'huile dans le cylindre.
4. Placer l'appareil sur la roue de transport et ne pas le ranger en position inclinée.
5. Remiser l'appareil dans un endroit aussi sec que possible.

## 11 ÉLIMINATION



■ L'essence et l'huile moteur ne doivent pas être jetées aux ordures ménagères, mais être triées avant leur mise au rebut !

- Avant la mise au rebut de l'appareil, le réservoir à carburant et le réservoir à huile moteur doivent être vidés !
- L'emballage, l'appareil et les accessoires sont fabriqués en matériaux recyclables et doivent être éliminés de manière adéquate.

## 12 SERVICE CLIENTS/APRÈS-VENTE

En cas de questions portant sur la garantie, les réparations ou les pièces de rechange, contacter

le service de maintenance AL-KO le plus proche de chez vous. Vous le trouverez à l'adresse suivante sur Internet :

[www.al-ko.com/service-contacts](http://www.al-ko.com/service-contacts)

## 13 GARANTIE

Pendant la période légale de garantie contre les vices de fabrication, nous éliminons par réparation ou remplacement, selon notre choix, tout défaut de matériau ou de fabrication survenu sur l'appareil. La durée de prescription dépend de la législation respective en vigueur dans le pays où a été acheté l'appareil.

Notre garantie s'applique seulement en cas de :

- Respect du présent manuel d'utilisation
- Utilisation correcte,
- Utilisation de pièces de rechange d'origine.

La garantie ne s'applique pas en cas de :

- Tentatives de réparation par l'utilisateur
- Modifications techniques par l'utilisateur
- Utilisation non conforme

Sont exclus de la garantie :

- Les détériorations de la peinture dues à une usure normale
- Les pièces d'usure qui figurent en encadré sur la carte des pièces de rechange xxxxxx (x)
- Les moteurs à explosion (ces derniers sont garantis par les réglementations de garantie des constructeurs respectifs des moteurs)

La période de garantie commence à courir au moment de l'achat par le premier utilisateur final. La date d'achat figurant sur la preuve d'achat fait foi. Veuillez vous adresser à votre revendeur ou bien au point de service après-vente agréé le plus proche, muni de cette déclaration et de la preuve d'achat. Les droits légaux de l'acheteur vis-à-vis du vendeur en cas de défaut ne sont pas affectés par cette déclaration.

## TRADUZIONE DEL MANUALE PER L'USO ORIGINALE



### Sommario

1 Istruzioni per l'uso .....	38	7 Manutenzione e cura .....	43
1.1 Simboli sulla copertina .....	38	7.1 Pulizia delle frese .....	43
1.2 Descrizione dei simboli e parole segnaletiche .....	39	7.2 Rabbocco o cambio dell'olio per la trasmissione (07).....	43
2 Descrizione del prodotto .....	39	7.3 Fare la manutenzione delle candele di accensione .....	43
2.1 Utilizzo conforme alla destinazione ...	39	7.4 Filtro dell'aria .....	43
2.2 Possibile uso errato prevedibile.....	39	7.5 Cambio dell'olio del motore .....	43
2.3 Rischi residui .....	39	7.6 Regolazione dei tiranti Bowden.....	43
2.4 Dispositivi di sicurezza e di protezione.....	39	8 Supporto in caso di anomalie .....	43
2.4.1 Schermo protettivo .....	39	9 Trasporto .....	44
2.5 Simboli sull'apparecchio .....	39	10 Stoccare l'apparecchio .....	44
2.5.1 Simboli di sicurezza.....	39	11 Smaltimento.....	44
2.5.2 Indicazioni di utilizzo.....	39	12 Servizio clienti/Assistenza .....	45
2.6 Panoramica prodotto (01).....	40	13 Garanzia .....	45
3 Indicazioni di sicurezza .....	40		
3.1 Operatore.....	40		
3.2 Sicurezza dell'apparecchio .....	40		
3.3 Sicurezza di persone, animali e beni materiali .....	40		
3.4 Sicurezza sul posto di lavoro .....	41		
3.5 Manipolazione di benzina e olio.....	41		
3.6 Dispositivi di protezione personale ....	42		
4 Montaggio .....	42		
5 Messa in funzione .....	42		
5.1 Regolazione delle stegole (04) .....	42		
5.2 Ruota di trasporto .....	42		
5.3 Controllo della quantità di olio e rabbocco .....	42		
6 Utilizzo.....	42		
6.1 Avviare e spegnere il motore .....	42		
6.1.1 Avviamento del motore.....	42		
6.1.2 Spegnere il motore .....	42		
6.2 Coltelli .....	42		
6.2.1 Attivazione dei coltelli .....	42		
6.2.2 Spegnere i coltelli .....	43		

### 1 ISTRUZIONI PER L'USO

- Le istruzioni per l'uso originali sono quelle in tedesco. Tutte le altre varianti linguistiche sono traduzioni delle istruzioni per l'uso originali.
- Conservare le presenti istruzioni per l'uso per avere sempre a portata di mano, in caso di necessità, tutte le informazioni sull'apparecchio.
- Consegnare l'apparecchio ad altre persone solo insieme alle presenti istruzioni per l'uso.
- Attenersi alle indicazioni di sicurezza e alle avvertenze contenute nelle presenti istruzioni per l'uso.

#### 1.1 Simboli sulla copertina

Simbolo	Significato
	Prima della messa in funzione, leggere attentamente queste istruzioni per l'uso. È il presupposto per lavorare in sicurezza e senza problemi.
	Istruzioni per l'uso

Simbolo	Significato
	Non utilizzare l'apparecchio a benzina in prossimità di fiamme libere o fonti di calore.

## 1.2 Descrizione dei simboli e parole segnaletiche

**⚠ PERICOLO!** Mostra una situazione pericolosa imminente che, se non viene evitata, ha come conseguenza la morte o una lesione grave.

**⚠ ATTENZIONE!** Mostra una situazione potenzialmente pericolosa che, se non viene evitata, potrebbe avere come conseguenza la morte o una lesione grave.

**⚠ CAUTELA!** Mostra una situazione potenzialmente pericolosa che, se non viene evitata, potrebbe avere come conseguenza una lesione leggera o di media gravità.

**ATTENZIONE!** Mostra una situazione che, se non viene evitata, potrebbe avere come conseguenza dei danni materiali.

**i AVVISO** Indicazioni speciali volte a migliorare la comprensione e l'uso.

## 2 DESCRIZIONE DEL PRODOTTO

### 2.1 Utilizzo conforme alla destinazione

Questo apparecchio può essere utilizzato per:

- lavorazione di un terreno pre-allentato.

È consentito utilizzare l'apparecchio solo quando è completamente montato.

Questo apparecchio è concepito esclusivamente per l'uso in aree private. Ogni altro utilizzo e modifica o installazione verranno considerati estranei alla destinazione d'uso e avranno come conseguenza la decadenza della garanzia, oltre alla perdita della conformità e al rifiuto da parte del costruttore di qualsiasi responsabilità rispetto a danni all'utente o a terzi.

### 2.2 Possibile uso errato prevedibile

L'apparecchio non è progettato per uso commerciale nei parchi pubblici e negli impianti sportivi né per l'utilizzo in agricoltura e nella silvicoltura.

Fare attenzione soprattutto a quanto segue:

- Questo dispositivo non è adatto per la lavorazione di pavimenti solidi, ad es. prato battuto.

### 2.3 Rischi residui

Anche se l'apparecchio viene usato correttamente, non è possibile escludere alcuni rischi residui. Data la natura e la struttura dell'apparecchio, in funzione dell'uso possono sussistere i seguenti rischi potenziali:

- Danni dall'udito quando non si indossa alcuna protezione adeguata.
- Danni al corpo dovuti a vibrazioni mano/braccio qualora l'apparecchio venga utilizzato per un intervallo di tempo o non sottoposto a manutenzione come prescritto.
- Espulsione di terra e piccole pietre.
- Lesioni da taglio quando si tocca in direzione dei coltelli rotanti.

### 2.4 Dispositivi di sicurezza e di protezione

**⚠ ATTENZIONE! Pericolo di lesioni.** Dispositivi di sicurezza e di protezione difettosi o disattivati possono avere come conseguenza lesioni gravi.



- Far riparare i dispositivi di sicurezza e di protezione difettosi.
- Non disattivare mai i dispositivi di sicurezza e di protezione.

#### 2.4.1 Schermo protettivo

Lo schermo protettivo protegge l'operatore dalle frese rotanti e da eventuali oggetti proiettati.

### 2.5 Simboli sull'apparecchio

#### 2.5.1 Simboli di sicurezza

Simbolo	Significato
	Prima di mettere in funzione leggere le istruzioni per l'uso!
	Attrezzo rotante! Non avvicinare mani e piedi.

#### 2.5.2 Indicazioni di utilizzo

Simbolo	Significato
	Variazione continua della velocità: "STOP" = arresto; "tartaruga" = lento; "lepre" = veloce

## 2.6 Panoramica prodotto (01)

La panoramica del prodotto (01) offre una visione d'insieme dell'apparecchio.

N.	Componente
1	Leva frizione
2	Pulsante di sicurezza
3	Leva acceleratore
4	Bocchettone per carburante
5	Soffietto in gomma (starter)
6	Ruota di trasporto
7	Frese
8	Tappo a vite olio
9	Schermo protettivo
10	Stabilizzatore
11	Corda avviamento
12	Stegola

## 3 INDICAZIONI DI SICUREZZA

**⚠ PERICOLO! Pericolo di morte e rischio di lesioni gravissime!** La mancata conoscenza delle istruzioni di sicurezza e di utilizzo può causare incidenti gravissimi e anche fatali.

- Attenersi a tutte le istruzioni di sicurezza e di utilizzo del presente manuale e alle istruzioni operative prima di utilizzare l'apparecchio.
- Conservare tutta la documentazione fornita per un utilizzo futuro.
- Pericolo di vita a causa di avvelenamento  
I gas di scarico della motozappa contengono monossido di carbonio in grado di uccidere una persona in pochi minuti. Osservare i seguenti fattori prima o durante l'uso:
  - Non azionare la motozappa in ambienti chiusi ma soltanto all'aperto.
  - Non inalare i gas di scarico del motore.
  - Spegnerne la motozappa se si avverte malessere, vertigini o debolezza durante l'utilizzo dell'apparecchio.
- Utilizzare la motozappa solo se in stato tecnico ineccepibile.
- Non disattivare i dispositivi di sicurezza e di protezione.
- Indossare una protezione auricolare.

- Leggere attentamente e seguire le indicazioni riportate nelle istruzioni d'uso di questo motore. Imparare a spegnere rapidamente la motozappa.
- Non utilizzare spray di avviamento o simili.

### 3.1 Operatore

- Divieto di utilizzo dell'apparecchio a minori di 16 anni o persone che non abbiano letto le istruzioni per l'uso. Osservare le norme di sicurezza specifiche del Paese per l'età minima degli utenti.
- Un operatore inesperto deve essere istruito e addestrato sull'utilizzo dell'apparecchio.
- Non utilizzare l'apparecchio sotto l'effetto di alcol, droghe o medicinali.

### 3.2 Sicurezza dell'apparecchio

- Usare l'apparecchio solo in presenza delle seguenti condizioni:
  - L'apparecchio non è sporco.
  - L'apparecchio non presenta alcun danno.
  - Tutti i comandi funzionano.
- Non sovraccaricare l'apparecchio. È progettato per lavori leggeri nel settore privato. I sovraccarichi causano danni all'apparecchio.
- Non utilizzare mai l'apparecchio con parti usurate o difettose. Sostituire sempre tutte le parti difettose con pezzi di ricambio originali del produttore. Se l'apparecchio viene utilizzato con parti usurate o difettose, non è possibile avanzare richieste di garanzia nei confronti del produttore.
- Gli interventi di riparazione devono essere eseguiti solo da aziende specializzate o dai nostri centri di assistenza.

### 3.3 Sicurezza di persone, animali e beni materiali

- Usare l'apparecchio solo per le funzioni per cui è previsto. Un uso non conforme può avere come conseguenza lesioni e danni a beni materiali.
- Azionare l'apparecchio solo se nella zona di lavoro non sono presenti altre persone o animali.
- Mantenere una distanza di sicurezza dalle persone e dagli animali o spegnere l'apparecchio quando si avvicinano.
- Non indirizzare mai il getto di scarico del motore verso persone e animali, né verso sostanze e oggetti infiammabili.



- Non toccare mai le griglie di aspirazione e di aerazione quando il motore è in moto. Le parti rotanti dell'apparecchio possono causare lesioni.
- Spegnerne sempre l'apparecchio quando non lo si utilizza, ad esempio quando si cambia zona di lavoro, durante i lavori di manutenzione e cura o quando si rabbocca la miscela benzina/olio.
- Spegnerne immediatamente l'apparecchio in caso di incidente per evitare ulteriori lesioni e danni.
- Non utilizzare mai l'apparecchio con parti usurate o difettose. Parti usurate o difettose possono causare lesioni gravi.
- Conservare l'apparecchio fuori dalla portata dei bambini.

### 3.4 Sicurezza sul posto di lavoro

- Lavorare solo alla luce del giorno o con luce artificiale chiara.
- Azionare l'apparecchio soltanto su terreno solido e livellato e non su pendii ripidi.
- Non utilizzare la macchina su terreni molto sassosi.
- Lavorare sempre in senso trasversale alla pendenza.
- Non lavorare in salita e in discesa né su pendenze con inclinazione superiore a 10°.
- Garantire la stabilità.
- Rimuovere eventuali corpi estranei dalla zona di lavoro.
- Non avvicinare le mani e i piedi alle parti rotanti.
- Non sollevare né trasportare mai la macchina con il motore in funzione.
- All'avviamento del motore nessuno deve trattenerci davanti alla macchina o agli utensili di lavoro (coltelli)– l'azionamento dei coltelli deve essere disattivato.
- Svolgere il montaggio e lo smontaggio della ruota di trasporto e la regolazione dello stabilizzatore esclusivamente a motore spento e a coltelli fermi.
- Se ci si sposta con la ruota di trasporto montata, arrestare il motore e attendere che i coltelli si fermino.
- La macchina può essere utilizzata solo nel rispetto della distanza di sicurezza data dalla segola.
- Mantenere lo scarico e il motore puliti.

- Se danneggiati, sostituire il serbatoio o il tappo del serbatoio.

### 3.5 Manipolazione di benzina e olio

- Rischio di esplosione e di incendio:  
In seguito a perdite di miscela aria/carburante si produce un'atmosfera esplosiva. Deflagrazione, esplosione e incendio possono derivare da un uso improprio del carburante causando lesioni gravi e persino la morte. Tenere presente quanto segue:
  - Non fumare durante la manipolazione della benzina.
  - Manipolare il carburante solo all'aperto, mai in ambienti chiusi.
  - Osservare attentamente le norme di comportamento di seguito elencate.
- Trasportare e stoccare benzina e olio esclusivamente in contenitori appositamente omologati. Assicurarsi che i bambini non possano avere accesso a benzina e olio stoccati.
- Per evitare una contaminazione del suolo (protezione ambientale) assicurarsi che durante il rifornimento né benzina né olio riescano a penetrare nel terreno. Per fare rifornimento utilizzare sempre un imbuto.
- Non fare mai rifornimento in locali chiusi. Sul pavimento può verificarsi una concentrazione di vapori della benzina, che può avere come conseguenza una deflagrazione o addirittura un'esplosione.
- Pulire subito la benzina fuoriuscita dall'apparecchio e presente a terra. Prima di smaltirli, lasciare asciugare i panni utilizzati per rimuovere la benzina in un luogo ben ventilato. Diversamente può verificarsi un'improvvisa autocombustione.
- Quando si versa benzina, si creano i vapori di benzina. Pertanto, non avviare l'apparecchio nella stessa posizione ma almeno a 3 m di distanza.
- Evitare il contatto tra pelle e prodotti a base di oli minerali. Non inalare i vapori di benzina. Per fare rifornimento indossare sempre dei guanti protettivi. Cambiare e lavare regolarmente gli indumenti protettivi.
- Accertarsi che i propri abiti non entrino in contatto con la benzina. Se la benzina entra in contatto con gli abiti, cambiarsi immediatamente.
- Non fare mai rifornimento a motore caldo o acceso.

### 3.6 Dispositivi di protezione personale

- Per evitare lesioni alla testa o agli arti e danni all'udito si raccomanda di indossare l'abbigliamento e i dispositivi di protezione prescritti.
- Gli abiti devono essere adatti (aderenti al corpo) e non devono essere d'impaccio. In caso di capelli lunghi è obbligatorio indossare una retina. Non indossare mai indumenti ampi o accessori che potrebbero impigliarsi nell'apparecchio, ad esempio scarpe, camicie larghe, collane lunghe.
- I dispositivi di protezione individuale sono:
  - protezione per l'udito e occhiali protettivi
  - pantaloni lunghi e scarpe robuste
  - guanti di protezione

## 4 MONTAGGIO

Per le procedure, vedere le figure 02 – 06.

**⚠ ATTENZIONE! Pericolo dovuto a montaggio incompleto!** L'utilizzo di un apparecchio non completamente montato può avere come conseguenza lesioni gravi.

- Utilizzare l'apparecchio solo se è completamente montato!
- Prima dell'accensione verificare che tutti i dispositivi di sicurezza e di protezione siano presenti e funzionanti!

## 5 MESSA IN FUNZIONE

### 5.1 Regolazione delle stegole (04)

Regolare l'altezza della stegola in base alle dimensioni del corpo.

La normale regolazione dell'altezza corrisponde all'altezza della vita.

1. Svitare le viti sulla console dell'alloggiamento.
2. Regolare le stegole in base all'area della fessura.
3. Serrare nuovamente le viti.

**ⓘ AVVISO** Per i modelli con retromarcia, la stegola è orientabile a sinistra e a destra.

### 5.2 Ruota di trasporto

Con la ruota di trasporto è possibile trasferire la motozappa sul luogo di utilizzo in modo facile e pratico.

Per lavorare con la motozappa, fare clic sulla rotellina di trasporto nella tacca superiore.

### 5.3 Controllo della quantità di olio e rabbocco

1. Prima della messa in funzione e prima dell'uso, controllare ogni volta il livello dell'olio per trasmissione e motore.
2. Se è presente una quantità insufficiente di olio per la trasmissione o per il motore: rabboccare con olio.

#### Olío trasmissione

vedere capitolo 7.2 "Rabbocco o cambio dell'olio per la trasmissione (07)", pagina 43

#### Olío motore

**ⓘ AVVISO** Per informazioni dettagliate leggere le istruzioni per l'uso separate per il motore.

## 6 UTILIZZO

### 6.1 Avviare e spegnere il motore

#### 6.1.1 Avviamento del motore

All'avvio del motore la leva della frizione per le frese non deve essere attivata!

1. Portare la leva dell'acceleratore in posizione "lepre" (MAX).
2. Premere 2 – 5 volte il soffietto in gomma (starter).
3. Tirare rapidamente la corda dell'avviamento a strappo, quindi lasciarla riavvolgere lentamente.
4. Se il motore si avvia: regolare la velocità con la leva dell'acceleratore ("lepre" = veloce, "tartaruga" = lento).
5. Se il motore non si avvia: controllare le operazioni da eseguire e tirare nuovamente la corda dell'avviamento.

#### 6.1.2 Spegner il motore

1. Portare la leva dell'acceleratore in posizione "STOP".

### 6.2 Coltelli

#### 6.2.1 Attivazione dei coltelli

**⚠ ATTENZIONE! Pericolo a causa di parti rotanti!** Entrare nelle parti rotanti dell'apparecchio porta a lesioni gravi!

- Non entrare mai nelle parti rotanti!
  - I coltelli non devono girare quando la leva della frizione viene rilasciata.
1. Premere e tenere premuto il pulsante di sicurezza.

2. Tirare verso l'alto la leva della frizione e trattenerla in posizione. Le frese devono cominciare a ruotare solo dopo la metà della corsa della leva.

### 6.2.2 Spegnerne i coltelli

1. Rilasciare la leva della frizione.

## 7 MANUTENZIONE E CURA

**⚠ PERICOLO! Pericolo di morte e rischio di lesioni gravissime.** Pericolo di morte e rischio di lesioni gravissime a motore acceso.

- Tutti gli interventi devono essere svolti a motore spento.

**⚠ PERICOLO! Pericolo di morte dovuto a manutenzione inadeguata.** Una manutenzione affidata a persone non qualificate e l'utilizzo di pezzi di ricambio non consentiti possono avere come conseguenza lesioni gravi e persino la morte.

- Non rimuovere e non mettere fuori uso i dispositivi di sicurezza.
- Utilizzare esclusivamente i pezzi di ricambio originali approvati.
- Accertarsi mediante una manutenzione regolare e corretta che l'apparecchio sia sempre funzionante e pulito.

**⚠ CAUTELA! Pericolo di lesioni.** Le parti taglienti e mobili dell'apparecchio possono causare lesioni.

- Durante i lavori di manutenzione, cura e pulizia indossare sempre dei guanti di protezione!

### 7.1 Pulizia delle frese

Prima e dopo l'uso della motozappa, rimuovere dalle frese gli eventuali fili d'erba lunghi e i grossi pezzi di terra.

### 7.2 Rabbocco o cambio dell'olio per la trasmissione (07)

Prima di ogni utilizzo della motozappa, controllare il livello dell'olio e rabboccare secondo necessità. Cambiare l'olio per la trasmissione ogni 100 ore di lavoro.

Tipo e quantità di olio richiesti: vedere i dati tecnici.

1. Svitare e rimuovere il tappo a vite (07/1) sul lato destro della trasmissione.
2. In caso di cambio dell'olio: scaricare completamente l'olio vecchio.
3. Riempire con olio nuovo finché l'olio non è visibile sul bocchettone di riempimento.
4. Riavvitare e serrare il tappo a vite (07/1) sul bocchettone di riempimento.
5. In caso di cambio dell'olio: smaltire l'olio esausto secondo le prescrizioni vigenti.

### 7.3 Fare la manutenzione delle candele di accensione

**i AVVISO** Per informazioni dettagliate leggere le istruzioni per l'uso separate per il motore.

### 7.4 Filtro dell'aria

**i AVVISO** Per informazioni dettagliate leggere le istruzioni per l'uso separate per il motore.

### 7.5 Cambio dell'olio del motore

**i AVVISO** Per informazioni dettagliate leggere le istruzioni per l'uso separate per il motore.

### 7.6 Regolazione dei tiranti Bowden

La regolazione di precisione viene effettuata mediante un'apposita vite sulla stegola e sulla console del motore.

1. Allentare i controdadi.
2. Effettuare l'aggiustamento necessario con la vite di regolazione.
3. Serrare nuovamente i controdadi.

**i AVVISO** I coltelli devono cominciare a ruotare solo dopo la metà della corsa della leva.

## 8 SUPPORTO IN CASO DI ANOMALIE

**i AVVISO** In caso di guasti non elencati in questa tabella o che non si è in grado di eliminare personalmente, rivolgersi al nostro servizio clienti.

Guasto	Causa	Eliminazione
Il motore perde potenza.	Filtro dell'aria intasato	Controllare e pulire il filtro dell'aria
	Problemi di combustione	Rivolgersi a un centro di assistenza
	Frese sporche	Pulire le frese

Guasto	Causa	Eliminazione
<b>Il motore non parte.</b>	Carburante mancante	Rabboccare il carburante
	Carburante sporco, di cattiva qualità, carburante vecchio nel serbatoio	Svuotare il serbatoio e rabboccare con carburante fresco
	Procedura di avviamento errata	Eseguire correttamente la procedura di avviamento
	Leva dell'acceleratore in posizione errata	Portare la leva dell'acceleratore in posizione "lepre" (MAX)
	Candela difettosa	Vedere le istruzioni per l'uso del motore.
	Filtro dell'aria	Vedere le istruzioni per l'uso del motore.
<b>Le frese non girano</b>	Cinghia difettosa	Rivolgersi a un centro di assistenza
	Danni alla trasmissione	Rivolgersi a un centro di assistenza
	Frese allentate	Serrare le frese
	Tirante Bowden troppo allungato o allentato	Regolare il tirante Bowden

## 9 TRASPORTO

- Trasportare la motozappa solo con il serbatoio del combustibile vuoto.
- Trasportare la motozappa sempre in orizzontale, altrimenti possono verificarsi fenomeni quali:
  - Fuoriuscita di carburante e olio
  - formazione di fumo
  - avviamento difficoltoso
  - candela di avviamento fuliginosa

## 10 STOCCARE L'APPARECCHIO

Dopo ogni utilizzo, pulire a fondo l'apparecchio e, se presenti, montare tutte le coperture di protezione. Conservare l'apparecchio in un luogo asciutto dotato di lucchetto e al di fuori della portata dei bambini.

Se si prevede di non utilizzare l'apparecchio per più di 2-3 mesi, per evitare danni è necessario svolgere le seguenti operazioni:

1. Svuotare il serbatoio del carburante:
  - Lasciar girare il motore finché non si ferma da solo. A questo punto nel serbatoio e nel carburatore non rimane più miscela benzina/olio, quindi non possono formarsi depositi.

2. Pulire l'apparecchio:
  - Ripulire l'intero apparecchio e gli accessori con un panno. Non utilizzare benzina o altri solventi!
  - Rimuovere la sporcizia da tutte le aperture dell'apparecchio (tra cui le aperture di raffreddamento per il motore).

3. Oliare il cilindro:
  - Lasciare raffreddare completamente l'apparecchio.
  - Staccare la spina della candela e svitare la candela.
  - Lasciar cadere qualche goccia di olio nell'apertura della candela.
  - Tirare lentamente la maniglia di avviamento in modo che il pistone si muova e l'olio venga distribuito nel cilindro.

4. Rimessare l'apparecchio sulla ruota di trasporto e non in posizione ribaltata.
5. Immagazzinare l'apparecchio in un luogo il più possibile asciutto.

## 11 SMALTIMENTO



- Benzina e olio motore non devono essere smaltiti con i rifiuti domestici né dispersi nelle fognature, ma devono essere portati presso un centro di raccolta o smaltimento differenziati!

- Prima di smaltire l'apparecchio, svuotare i serbatoi del carburante e dell'olio motore!
- L'imballaggio, l'apparecchio e gli accessori sono stati realizzati in materiali riciclabili e devono essere smaltiti di conseguenza.

## 12 SERVIZIO CLIENTI/ASSISTENZA

Per eventuali domande su garanzia, riparazione o pezzi di ricambio si prega di rivolgersi al centro

di assistenza AL-KO più vicino. Per reperirlo, consultare il sito Internet all'indirizzo:  
[www.al-ko.com/service-contacts](http://www.al-ko.com/service-contacts)

## 13 GARANZIA

Elimineremo - a nostra discrezione tramite riparazione o consegna sostitutiva - eventuali difetti di produzione o del materiale dell'apparecchio entro i termini di prescrizione previsti dalla legge per i diritti di ricorso per vizi della cosa. I termini di prescrizione dipendono dalla normativa in vigore nel Paese in cui l'apparecchio è stato acquistato.

I termini della garanzia valgono solo in caso di:

- Osservanza delle presenti istruzioni per l'uso
- Trattamento corretto
- Uso di pezzi di ricambio originali

La garanzia decade nei casi seguenti:

- Tentativi di riparazione in proprio
- Modifiche tecniche eseguite in proprio
- Uso non conforme alla destinazione

Sono esclusi dalla garanzia:

- Danni alla vernice da ricondurre alla normale usura
- Parti soggette a usura che sulla scheda ricambi sono contrassegnate da xxxxxx (x)
- Motori a scoppio (valgono qui le disposizioni di garanzia dei rispettivi costruttori del motore)

Il periodo di garanzia inizia con l'acquisto da parte del primo consumatore finale. Fa fede la data riportata sulla ricevuta di acquisto. Rivolgersi al proprio rivenditore o al centro di assistenza autorizzato più vicino presentando la presente garanzia e la ricevuta di acquisto originale. La presente dichiarazione di garanzia non altera i diritti derivanti da vizi del prodotto spettanti per legge all'acquirente nei confronti del venditore.

## PREVOD ORIGINALNIH NAVODIL



## Kazalo vsebine

1	K tem navodilom za uporabo .....	46	7.3	Vzdrževanje vžigalne svečke .....	51
1.1	Simboli na naslovnici .....	46	7.4	Filter za zrak .....	51
1.2	Razlaga znakov in opozorilne besede .....	46	7.5	Menjava motornega olja .....	51
2	Opis izdelka .....	47	7.6	Dodatna nastavitve bovdenških vlekov .....	51
2.1	Namenska uporaba .....	47	8	Pomoč pri motnjah .....	51
2.2	Možna predvidljiva napačna raba .....	47	9	Transport .....	51
2.3	Preostala tveganja .....	47	10	Shranjevanje naprave .....	52
2.4	Varnostne naprave in zaščita .....	47	11	Odstranjevanje .....	52
2.4.1	Ščitnik .....	47	12	Servisna služba/servis .....	52
2.5	Simboli na napravi .....	47	13	Garancija .....	52
2.5.1	Varnostne oznake .....	47			
2.5.2	Oznake za upravljanje .....	47			
2.6	Pregled izdelka (01) .....	47			
3	Varnostni napotki .....	48			
3.1	Upravljevec .....	48			
3.2	Varnost naprave .....	48			
3.3	Varnost oseb, živali in predmetov .....	48			
3.4	Varnost na delovnem mestu .....	49			
3.5	Ravnanje z bencinom in oljem .....	49			
3.6	Osebnna zaščitna oprema .....	49			
4	Montaža .....	49			
5	Zagon .....	50			
5.1	Nastavitev upravljalnih ročajev (04) .....	50			
5.2	Transportno kolo .....	50			
5.3	Preverjanje količine olja in dolivanje .....	50			
6	Upravljanje .....	50			
6.1	Zagon in izklop motorja .....	50			
6.1.1	Zaženite motor .....	50			
6.1.2	Izklop motorja .....	50			
6.2	Sekalni noži .....	50			
6.2.1	Vklop sekalnih nožev .....	50			
6.2.2	Izklop sekalnih nožev .....	50			
7	Vzdrževanje in nega .....	50			
7.1	Očistite sekalni nož .....	50			
7.2	Točenje in zamenjava olja menjalnika (07) .....	51			

## 1 K TEM NAVODILOM ZA UPORABO

- Nemška različica je izvirnik navodil za uporabo. Različice v vseh drugih jezikih so prevodi originalnih navodil za uporabo.
- Navodila za uporabo vedno hranite tako, da jih lahko uporabite, kadar boste potrebovali informacije o napravi.
- Napravo izročite drugim osebam samo skupaj s temi navodili za uporabo.
- Preberite in upoštevajte varnostne napotke in opozorila v teh navodilih za uporabo.

## 1.1 Simboli na naslovnici

Simbol	Pomen
	Pred zagonom obvezno pazljivo preberite ta navodila za uporabo. To je pogoj za varno delo in nemoteno delovanje.
	Navodila za uporabo
	Ne uporabljajte bencinskih naprav v bližini odprtih plamenov ali virov toplote.

## 1.2 Razlaga znakov in opozorilne besede

 **NEVARNOST!** Označuje neposredno nevarno situacijo, ki bo ob neupoštevanju opozorila povzročila smrt ali hude telesne poškodbe.

**⚠ OPOZORILO!** Označuje možno nevarno situacijo, ki lahko ob neupoštevanju opozorila povzroči smrt ali hude telesne poškodbe.

**⚠ PREVIDNO!** Označuje možno nevarno situacijo, ki lahko ob neupoštevanju opozorila povzroči manjše ali zmerne telesne poškodbe.

**POZOR!** Označuje situacijo, ki lahko ob neupoštevanju opozorila povzroči materialno škodo.

**i NAPOTEK** Posebni napotki za boljše razumevanje in ravnanje.

## 2 OPIS IZDELKA

### 2.1 Namenska uporaba

Ta naprava se uporablja za:

- obdelavo vnaprej zrahljane zemlje.

Z napravo delajte samo, ko je popolnoma montirana.

Ta naprava je predvidena izključno za domačo rabo. Vsaka druga uporaba, kot tudi nepooblaščen spremembe in dodatki, je uporaba v nasprotju z namembnostjo, ki bo razveljavila garancijo in povzročila izgubo skladnosti ter zavrnitev vsakršne odgovornosti za škodo, ki jo utрпи uporabnik ali druga oseba, s strani proizvajalca.

### 2.2 Možna predvidljiva napačna raba

Naprava ni zasnovana za komercialno uporabo v javnih parkih in športnih objektih ter za uporabo v kmetijstvu in gozdarstvu.

Bodite pozorni predvsem na naslednje:

- Naprava ni primerna za predelavo trdih tal, npr. poteptane trate.

### 2.3 Preostala tveganja

Tudi pri strokovni uporabi naprave vedno ostanejo določena preostala tveganja, ki jih ni mogoče izključiti. Iz vrste in zgradbe naprave je mogoče izpeljati naslednje možne nevarnosti skladno z vsako posamezno uporabo:

- Če ne nosite zaščite za sluh, lahko pride do poškodb sluha.
- Dolgotrajna uporaba ali neizvajanje predpisanega vzdrževanja lahko povzroči telesne poškodbe zaradi tresljajev v roki in dlani.
- Odmetavanje zemlje in malih kamnov.
- Ureznine pri prijemanju vrtečega se sekalnega noža.

## 2.4 Varnostne naprave in zaščita

**⚠ OPOZORILO!** Nevarnost telesnih poškodb. Okvarjene in izklopljene varnostne in zaščitne naprave lahko povzročijo hude telesne poškodbe.

- Okvarjene varnostne in zaščitne naprave odajte v popravilo.
- Varnostnih naprav in zaščite nikoli ne izklaplajte.

### 2.4.1 Ščitnik

Ščitnik ščiti upravljavca pred vrtečim se sekalnim nožem in odmetavanimi predmeti.

## 2.5 Simboli na napravi

### 2.5.1 Varnostne oznake

Simbol	Pomen
	Pred zagonom preberite navodila za uporabo!
	Vrteče se orodje! Ne približujte rok in nog.

### 2.5.2 Oznake za upravljanje

Simbol	Pomen
	Brezstopenjsko nastavljanje hitrosti: »STOP« = zaustavitev; »želva« = počasi; »zajec« = hitro;

## 2.6 Pregled izdelka (01)

Pregled izdelka (01) nudi pregled naprave.

Št.	Sestavni del
1	Vzvod sklopke
2	Varnostni gumb
3	Ročica za plin
4	Odprtina za točenje goriva
5	Gumijasti meh (gumb za vbrizg)
6	Transportno kolo
7	Sekalni noži

Št.	Sestavni del
8	Zaporni vijak za olje
9	Ščitnik
10	Zavorna ostroga
11	Zaganjalna vrvica
12	Upravljalni ročaj

### 3 VARNOSTNI NAPOTKI

**⚠ NEVARNOST! Smrtna nevarnost in nevarnost hudih telesnih poškodb!** Nepoznavanje varnostnih napotkov in navodil za upravljanje lahko povzroči zelo hude telesne poškodbe in posledično smrt.

- Pred uporabo naprave upoštevajte varnostne napotke in navodila za upravljanje v teh navodilih za uporabo ter navodila za uporabo, na katera se sklicujete.
- Shranite vse priložene dokumente za prihodnjo rabo.
- Smrtna nevarnost zaradi zastrupitve  
Izpušni plini motornega prekopalnika vsebujejo ogljikov monoksid, ki lahko že v nekaj minutah povzroči smrt. Pred uporabo oz. med njo upoštevajte naslednje:
  - Motornega prekopalnika nikoli ne zaganjajte v zaprtih prostorih, temveč vedno na prostem.
  - Ne vdihujte izpušnih plinov motorja.
  - Izklopite motorni prekopalnik, če pri uporabi motorja začutite slabost, omotico ali šibkost.
- Motorni prekopalnik uporabljajte samo v tehnično brezhibnem stanju.
- Delovanja varnostnih naprav in zaščitite ne smete onemogočiti.
- Nositi je treba zaščito sluha.
- Skrbno preberite in upoštevajte napotke v teh navodilih za uporabo in navodilih za uporabo motorja. Naučite se hitro zaustaviti motorni prekopalnik.
- Ne uporabljajte pršil za zaganjalnik in podobnih pripomočkov.

#### 3.1 Upravljaivec

- Mladoletniki, mlajši od 16 let, ali osebe, ki niso seznanjene z navodili za uporabo, naprave ne smejo uporabljati. Upoštevajte morebitne posebne varnostne predpise v državi

uporabe glede minimalne starosti uporabnika.

- Neizkušenega upravljavca je treba poučiti in usposobiti za upravljanje naprave.
- Naprave ne smete uporabljati, če ste pod vplivom alkohola, drog ali zdravil.

#### 3.2 Varnost naprave

- Napravo uporabljajte samo v naslednjih pogojih:
  - Naprava ni umazana.
  - Naprava ni poškodovana.
  - Vsi upravljalni elementi delujejo.
- Ne preobremenite naprave. Primerna je za lahka dela v gospodinjstvu. Preobremenitve povzročajo poškodbe naprave.
- Naprave nikoli ne uporabljajte z obrabljenimi ali okvarjenimi deli. Okvarjene dele vedno nadomestite z originalnimi nadomestnimi deli proizvajalca. Če napravo uporabljate z obrabljenimi ali okvarjenimi deli, zoper proizvajalca ni mogoče uveljavljati nobenih garancijskih zahtevkov.
- Popravila smejo izvajati samo strokovne delavnice ali naše servisne delavnice.

#### 3.3 Varnost oseb, živali in predmetov

- Napravo uporabljajte samo za dela, za katera je predvidena. Neustrezna uporaba lahko povzroči telesne poškodbe in gmotno škodo.
- Stroj vklopite samo, če v delovnem območju ni oseb ali živali.
- Ohranite varno razdaljo do drugih oseb in živali ali izklopite napravo, ko se druge osebe ali živali približujejo.
- Nikoli ne usmerite izpuha motorja proti osebam in živalim ter proti vnetljivim izdelkom in predmetom.
- Ne segajte v sesalno in prezračevalno rešetko, ko motor deluje. Vrteči se deli naprave lahko povzročijo telesne poškodbe.
- Kadar naprave ne potrebujete, jo vedno izklopite, npr. pri menjavi delovnega območja, pri izvajanju vzdrževalnih del in nege ter pri točenju mešanice bencina in olja.
- V primeru nesreče takoj izklopite napravo, da preprečite nadaljnje telesne poškodbe in materialno škodo.
- Naprave nikoli ne uporabljajte z obrabljenimi ali okvarjenimi deli. Odsluženi ali okvarjeni deli naprave lahko povzročijo hude telesne poškodbe.



- Napravo hranite izven dosega otrok.

### 3.4 Varnost na delovnem mestu

- Delajte samo pri dnevni svetlobi ali zelo svetli umetni luči.
- Napravo uporabljajte samo na trdni in ravni podlagi in ne na strmih nagibih.
- Naprave ne odlagajte na območju z grobim kamenjem.
- Vedno delajte prečno na klanec.
- Ne delajte po klancu navzgor in navzdol ter na klancih z nagibom več kot 10°.
- Pazite na varnostno razdaljo.
- Odstranite tujke iz delovnega področja.
- Rok in nog ne približujte vrtečim se delom.
- Naprave ne smete nikoli dvigniti ali nositi, dokler motor deluje.
- Pri zagonu motorja se pred napravo oz. delovnim orodjem (sekalnimi noži) ne smejo nahajati osebe – pogon sekalnih nožev mora biti izklopljen.
- Med nameščanjem in odstranjevanjem oz. prestavljanjem zavorne ostroge mora biti motor izklopljen in sekalni noži morajo mirovati.
- Pri vožnji z odstranjenim transportnim kolesom izklopite motor in počakajte, da se sekalni noži ustavijo.
- Napravo je dovoljeno uporabljati samo ob upoštevanju varnostne razdalje, ki jo določa vodilni ročaj.
- Vzdržujte izpuh in motor čista.
- Poškodovan rezervoar ali zapiralo rezervoarja morate zamenjati.

### 3.5 Ravnanje z bencinom in oljem

- Nevarnost eksplozije in požara: Zaradi mešanice iztekajočega bencina in zraka se tvori eksplozijsko ozračje. Pri nepravilnem ravnanju z gorivom lahko pride do vzbuha, eksplozije in požara, posledično pa do hudih telesnih poškodb in tudi smrti. Upoštevajte naslednje:
  - Pri ravnanju z bencinom ne kadite.
  - Z bencinom delajte samo na prostem in nikoli v zaprtih prostorih.
  - Obvezno upoštevajte v nadaljevanju navedena pravila za ravnanje.
- Bencin in olje transportirajte in skladiščite izključno v za to predvidenih posodah. Poskrbite, da otroci nimajo dostopa do uskladiščene bencina in olja.

- Da bi preprečili onesnaženje tal (varstvo okolja), pri točenju poskrbite, da se bencin in olje ne razlijeta v zemljo. Za točenje uporabljajte lijak.
- Naprave nikoli ne polnite v zaprtih prostorih. Na tleh lahko pride do kopičenja bencinskih hlapov in s tem do vzbuha ali celo eksplozije.
- Takoj obrišite razlito gorivo z naprave in s tal. Pustite, da se tkanine, s katerimi ste brisali bencin, posušijo na dobro prezračevanem mestu, preden jih odstranite. V nasprotnem primeru lahko pride do nenadnega samovžiga.
- Če ste razlili bencin, se tvorijo bencinski hlapci. Naprave zato ne zaženite na istem mestu, temveč najmanj 3 m stran.
- Preprečite stik kože z mineralnim oljem. Ne vdihujte bencinskih hlapov. Pri točenju vedno nosite rokavice. Redno menjavajte in čistite zaščitna oblačila.
- Pazite na to, da oblačila ne pridejo v stik z bencinom. Če pride bencin na oblačila, takoj zamenjajte oblačila.
- Naprave nikoli ne polnite, dokler motor deluje ali je vroč.

### 3.6 Osebna zaščitna oprema

- Da preprečite poškodbe na glavi in okončinah ter poškodbe sluha, priporočamo nošenje predpisanih oblačil in zaščitne opreme.
- Oblačila morajo biti namenska (tesno se prilegajoča) in vas ne smejo ovirati. Če imate dolge lase, obvezno nosite mrežo za lase. Nikoli ne nosite ohlapnih oblačil ali dodatkov, ki jih lahko povleče v napravo, npr. šalov, mehkih srac, dolgih ogrlic.
- Osebno zaščitno opremo sestavljajo:
  - glušniki in zaščitna očala,
  - dolge hlače in trdi čevlji,
  - zaščitne rokavice.

## 4 MONTAŽA

Nadaljujte, glejte slike 02–06.

**⚠ OPOZORILO! Nevarnost zaradi nepopolne montaže!** Uporaba nepopolno montirane naprave lahko povzroči hude telesne poškodbe.

- Napravo uporabljajte samo, če je ta v celoti montirana!
- Pred vklopom preverite, da so vse varnostne in zaščitne naprave montirane in delujoče!

## 5 ZAGON

### 5.1 Nastavitev upravljalnih ročajev (04)

Nastavite višino vodilnih ročajev v skladu z velikostjo telesa.

Običajna višinska nastavitev ustreza višini bokov.

1. Odvijte vijake na konzoli ohišja.
2. Nastavite vodilne ročaja v skladu z območji podolžnih lukenj.
3. Znova pritegnite vijake.

**f NAPOTEK** Pri modelih z vzvratno prestavo je vodilni ročaj mogoče zasukati levo in desno.

### 5.2 Transportno kolo

S pomočjo transportnega kolesa motorni prekopalnik preprosto in udobno premaknite na mesto uporabe.

Za delo z motornim prekopalnikom zatakните transportno kolo v zgornje vpenjalo.

### 5.3 Preverjanje količine olja in dolivanje

1. Pred zagonom in pred vsako uporabo preverite nivo olja v menjalniku in motorju.
2. Če je olja za menjalnike ali motornega olja premalo: dolijte olje.

#### Olje menjalnika

glejte *Poglavje 7.2 "Točenje in zamenjava olja menjalnika (07)", stran 51*

#### Motorno olje

**f NAPOTEK** Za podrobne informacije o motorju upoštevajte ločena navodila za uporabo.

## 6 UPRAVLJANJE

### 6.1 Zagon in izklop motorja

#### 6.1.1 Zaženite motor

Vzvod sklopke za sekalne nože pri zagonu motorja ne sme biti aktiviran!

1. Ročico za plin prestavite v položaj »zajec« (MAKS.).
2. Od 2- do 5-krat pritisnite gumijasti meh (gumb za vbrizg).
3. Zaganjalno vrvico sunkovito izvlcite in nato počasi popuščajte, da se znova navije.
4. Ko motor deluje: Z ročico za plin nastavite hitrost (»zajec« = hitro, »želva« = počasi).
5. Ko motor ne deluje: Preverite delovne korake in znova povlecite zaganjalno vrvico.

#### 6.1.2 Izklop motorja

1. Ročico za plin prestavite v položaj »STOP«.

### 6.2 Sekalni noži

#### 6.2.1 Vklp sekalnih nožev

**⚠ OPOZORILO! Nevarnost zaradi vrtečih se delov!** Seganje v vrteče se dele naprave lahko povzroči hude telesne poškodbe!

- Nikoli ne segajte v vrteče se dele naprave!
- Če je vzvod sklopke spuščen, se sekalni noži ne smejo obračati.

1. Pritisnite in držite varnostni gumb.
2. Dvignite in držite vzvod sklopke. Sekalni noži se morajo začeti vrteti šele v drugi polovici poti premikanja ročice.

#### 6.2.2 Izklop sekalnih nožev

1. Spustite vzvod sklopke.

## 7 VZDRŽEVANJE IN NEGA

**⚠ NEVARNOST! Smrtna nevarnost in nevarnost hudih telesnih poškodb.** Smrtna nevarnost in nevarnost hudih telesnih poškodb pri vklopljenem motorju.

- Vsa dela izvajajte, ko je motor izklopljen.

**⚠ NEVARNOST! Smrtna nevarnost zaradi nepravilnega vzdrževanja.** Če vzdrževalna dela izvajajo ne kvalificirane osebe ali če se uporabljajo neodobreni nadomestni deli, lahko med delovanjem pride do hudih telesnih poškodb in tudi smrti.

- Nikoli ne odstranjujte varnostnih naprav in jih nikoli ne izklaplajte.
- Uporabljajte samo dovoljene originalne nadomestne dele.
- Z rednim in pravilnim vzdrževanjem skrbite, da je naprava v delujočem in čistem stanju.

**⚠ PREVIDNO! Nevarnost telesnih poškodb.** Predmeti z ostrimi robovi in premikajoči se predmeti lahko povzročijo telesne poškodbe.

- Pri vzdrževalnih delih, negi in popravilih vedno nosite zaščitne rokavice!

#### 7.1 Očistite sekalni nož

Pred uporabo motornega prekopalnika in po njej odstranite dele rastlin z dolgimi vlaki in grobe kose zemlje iz sekalnih rezil.

## 7.2 Točenje in zamenjava olja menjalnika (07)

Pred vsako uporabo motornega prekopalnika preverite nivo olja in ga po potrebi dolijte. Olje menjalnika menjajte vsakih 100 delovnih ur.

Zahtevana vrsta in količina olja: Glejte tehnične podatke.

1. Odvijte zaklepni vijak (07/1) na desni strani menjalnika.
2. Pri menjavi olja: Iztočite staro olje.
3. Nalijte novo olje, dokler ni vidno na polnilni odprtini.
4. Ponovno privijte čep (07/1) in privijte polnilno odprtino.
5. Pri menjavi olja: Odstranite staro olje v skladu z zakonskimi določbami.

## 7.3 Vzdrževanje vžigalne svečke

**NAPOTEK** Za podrobne informacije o motorju upoštevajte ločena navodila za uporabo.

## 7.4 Filter za zrak

**NAPOTEK** Za podrobne informacije o motorju upoštevajte ločena navodila za uporabo.

## 7.5 Menjava motornega olja

**NAPOTEK** Za podrobne informacije o motorju upoštevajte ločena navodila za uporabo.

## 7.6 Dodatna nastavitve bovdenških vlekov

Za fino nastavitve uporabite nastavljalni vijak na upravljalnem ročaju in na motorni konzoli.

1. Odvijte protitatico.
2. Ponovno nastavite z nastavljalnim vijakom.
3. Znova privijte protitatico.

**NAPOTEK** Sekalni noži se morajo začeti vrteti šele v drugi polovici poti premikanja ročice.

## 8 POMOČ PRI MOTNJAH

**NAPOTEK** Pri motnjah, ki niso navedene v tej tabeli ali ki jih ne morete sami odpraviti, se obrnite na našo servisno službo.

Motnja	Vzrok	Ukrep
<b>Moč motorja slabi.</b>	Filter za zrak je zamašen	Preverite in očistite filter za zrak
	Težave z zgorevanjem	Obiščite servisno delavnico
	Sekalni nož je umazan	Očistite sekalni nož
<b>Motor se ne zažene.</b>	Manjka gorivo	Natočite gorivo
	Gorivo je težko, umazano; v rezervoarju je staro gorivo	Izpraznite rezervoar in natočite sveže gorivo
	Nepravilen postopek vžiga	Pravilno izvedite postopek zagona
	Ročica za plin v napačnem položaju	Ročico za plin prestavite v položaj »ZAJEC« (MAKS.)
	Okvarjena vžigalna svečka	Glejte navodila za motor.
	Filter za zrak	Glejte navodila za motor.
<b>Sekalni noži se ne vrtijo</b>	Klinasti jermen je poškodovan	Obiščite servisno delavnico
	Poškodbe menjalnika	Obiščite servisno delavnico
	Sekalni noži so ohlapni	Pritegnite sekalne nože
	Bovdenski vlek razvlečen ali zrahljan	Nastavite bovdenski vlek

## 9 TRANSPORT

- Motorni prekopalnik transportirajte samo s praznim rezervoarjem za gorivo.
  - Motorni prekopalnik vedno transportirajte v vodoravnem položaju, sicer se lahko pojavi:
    - iztekanje goriva in olja,
    - nastajanje dima,

- težava pri zagonu,
- osmojenost vžigalnih svečk.

## 10 SHRANJEVANJE NAPRAVE

Po vsaki uporabi temeljito očistite napravo in – če so na voljo – namestite zaščitna pokrivala. Hranite napravo na suhem mestu z možnostjo zaklepanja in izven dosega otrok.

Če naprave ne boste uporabljali več kot 2–3 mesece, so za preprečitev poškodb potrebna naslednja dela:

1. Izpraznite rezervoar za gorivo:
  - Pustite motor delovati tako dolgo, da se sam izklopi. Takrat v rezervoarju za gorivo in v uplinjaču ni več mešanice bencina in olja in se ne morejo tvoriti obloge.
2. Očistite napravo:
  - Celotno napravo in dele pribora obrišite s krpo. Ne uporabljajte bencina ali drugih topil!
  - Odstranite umazanijo iz vseh odprtih naprave (npr. odprtih za hlajenje motorja).
3. Naoljite valj:
  - Počakajte, da se naprava popolnoma ohladi.

## 12 SERVISNA SLUŽBA/SERVIS

V primeru vprašanj glede garancije, popravil ali nadomestnih delov se obrnite na najbližjo ser-

## 13 GARANCIJA

Morebitne napake materiala ali proizvodne napake na napravi bomo znotraj zakonskega obdobja veljavnosti, ki velja za garancijske zahtevke, po naši izbiri opravili s popravilom ali nadomestilom. Obdobje veljavnosti garancije je odvisno od veljavne zakonodaje v državi, v kateri je bila naprava kupljena.

Naša garancija velja samo, če:

- so ta navodila za uporabo upoštevana,
- je bila naprava strokovno uporabljena,
- so bili uporabljeni originalni nadomestni deli.

Garancija ne velja za:

- poškodbe laka, ki so posledica normalne uporabe,
- obrabne dele, ki so na kartici nadomestnih delov označeni z okvirjem xxxxxx (x).
- Motorji z notranjim izgorevanjem (za te veljajo garancijska določila posameznih proizvajalcev motorja)

Garancija začne veljati, ko napravo kupi prvi končni uporabnik. Velja datum na računu. S to izjavo in originalnim potrdilom o nakupu se obrnite na vašega prodajalca ali na najbližjo pooblaščenno servisno službo. Ta izjava ne vpliva na zakonske garancijske zahtevke, ki jih ima kupec do prodajalca.

- Izvlecite konektor vžigalne svečke in odvijte vžigalno svečko.
- V odprtino za vžigalno svečko nanesite nekaj kapljic olja.
- Počasi vlecite ročaj zaganjalnika, da se bat premakne in da se olje porazdeli po valju.

4. Postavite napravo na transportno kolo in je ne shranjujte nagnjene.
5. Napravo po možnosti skladiščite na suhem mestu.

## 11 ODSTRANJEVANJE



- Bencin in motorno olje ne sodita med gospodinjne odpadke ali odtok, temveč jih je treba ločeno oddati na posebnem zbirnem mestu!
- Pred odstranjevanjem naprave morate izprazniti rezervoar za gorivo in posodo za motorno olje!
- Embalaža, naprava in dodatna oprema so izdelani iz materialov, ki so primerni za recikliranje, in jih je treba ustrezno odstraniti.

visno delavnico AL-KO. Najdete jo na naslednjem naslovu:

[www.al-ko.com/service-contacts](http://www.al-ko.com/service-contacts)

Garancija preneha veljati, če:

- so bili izvedeni samovoljni poskusi popravila,
- so bile izvedene samovoljne tehnične spremembe,
- naprava ni bila uporabljena v skladu z namenom uporabe.

## PRIJEVOD ORIGINALNIH UPUTA ZA UPORABU

### Sadržaj

1	Informacije o Uputama za uporabu .....	53	7.3	Održavanje svjećica paljenja.....	58
1.1	Simboli na naslovnoj stranici .....	53	7.4	Filtar za zrak .....	58
1.2	Objašnjenja oznaka i signalnih riječi..	53	7.5	Zamjena motornog ulja .....	58
2	Opis proizvoda .....	54	7.6	Podesite poteznu užad.....	58
2.1	Namjenska uporaba.....	54	8	Pomoć u slučaju smetnji.....	58
2.2	Moguća predvidiva nepravilna uporaba	54	9	Transport .....	59
2.3	Ostali rizici .....	54	10	Skladištenje uređaja .....	59
2.4	Sigurnosni i zaštitni uređaji.....	54	11	Zbrinjavanje .....	59
2.4.1	Štitnik.....	54	12	Korisnička služba/Servis.....	59
2.5	Simboli na uređaju .....	54	13	Jamstvo .....	59
2.5.1	Sigurnosne oznake.....	54			
2.5.2	Oznaka rukovanja .....	54			
2.6	Pregled proizvoda (01) .....	54			
3	Sigurnosne napomene .....	55			
3.1	Korisnik .....	55			
3.2	Sigurnost uređaja.....	55			
3.3	Sigurnost ljudi, životinja i imovine .....	55			
3.4	Sigurnost na radnome mjestu.....	55			
3.5	Rukovanje benzinom i uljem.....	56			
3.6	Osobna zaštitna oprema.....	56			
4	Montaža .....	56			
5	Stavljanje u pogon.....	57			
5.1	Namještanje upravljača (04).....	57			
5.2	Transportni kotač .....	57			
5.3	Provjera i nadolijevanje količine ulja..	57			
6	Upravljanje .....	57			
6.1	Pokretanje i isključivanje motora .....	57			
6.1.1	Pokrenite motor .....	57			
6.1.2	Isključivanje motora.....	57			
6.2	Nož za usitnjavanje.....	57			
6.2.1	Uključenje noža za usitnjavanje ..	57			
6.2.2	Isključenje noža za usitnjavanje..	57			
7	Održavanje i njega .....	57			
7.1	Očistite nož za usitnjavanje .....	57			
7.2	Punjenje ili zamjena ulja za mjenjače (07) .....	58			

## 1 INFORMACIJE O UPUTAMA ZA UPORABU

- Kod njemačke verzije radi se o originalnim uputama za uporabu. Sve ostale jezične verzije prijevodi su originalnih uputa za uporabu.
- Ove Upute za uporabu držite na lako dostupnom mjestu kako bi vam bile pri ruci kada vam zatrebaju informacije o uređaju.
- Uređaj prosljeđujte drugim osobama samo sa ovim Uputama za uporabu.
- Pročitajte i slijedite sigurnosne napomene i upozorenja iz ovih Uputa za uporabu.

### 1.1 Simboli na naslovnoj stranici

Simbol	Značenje
	Prije prvog korištenja obavezno pažljivo pročitajte ove Upute za uporabu. To je preduvjet sigurnog rada i rukovanja bez smetnji.
	Upute za uporabu
	Benzinski uređaj nikada nemojte koristiti blizu otvorenog plamena ili izvora topline.

### 1.2 Objašnjenja oznaka i signalnih riječi

- OPASNOST!** Pokazuje neposrednu opasnost koja – ako se ne izbjegne – uzrokuje smrt ili tešku ozljedu.

**⚠ UPOZORENJE!** Pokazuje potencijalnu opasnost koja bi – ako se ne izbjegne – mogla uzrokovati smrt ili tešku ozljedu.

**⚠ OPREZ!** Pokazuje potencijalnu opasnost koja bi – ako se ne izbjegne – mogla uzrokovati manju ili umjerenu ozljedu.

**⚠ POZOR!** Pokazuje situaciju koja bi – ako se ne izbjegne – mogla uzrokovati materijalnu štetu.

**ℹ NAPOMENA** Posebne napomene za bolju razumljivost i rukovanje.

## 2 OPIS PROIZVODA

### 2.1 Namjenska uporaba

Ovaj uređaj može se upotrebljavati za:

- Obrada prethodno razrahljenog tla.

Uređajem se smije raditi samo kada je potpuno montiran.

Ovaj je uređaj namijenjen za primjenu u privatnom području. Svaka druga uporaba i nedozvoljene pregradnje ili ugradnje smatrat će se pogrešnom primjenom i bit će temelj za ukidanje jamstva, kao i za gubitak sukladnosti i odbacivanje svake odgovornosti proizvođača u odnosu na štete za korisnika ili trećih strana.

### 2.2 Moguća predvidiva nepravilna uporaba

Uređaj nije predviđen ni za komercijalnu primjenu u javnoj praksi i na sportskim terenima kao ni za primjenu u poljoprivredi ni šumarstvu.

Prije svega uzmite u obzir:

- Ovaj uređaj nije prikladan za rad na čvrstom tlu, primjerice na utabanom travnjaku.

### 2.3 Ostali rizici

Čak i kad se uređaj ispravno koristi, uvijek postoji određeni preostali rizik koji se ne može isključiti. Iz vrste i konstrukcije uređaja mogu proizaći sljedeće potencijalne opasnosti, ovisno o primjeni:

- oštećenje sluha ako se ne nosi zaštita sluha.
- Tjelesne tegobe zbog vibracija u rukama i šakama ako se uređaj koristi dulje vrijeme ili se ne održava na propisani način.
- Izbacivanje zemlje i kamenčića.
- Porezotine uslijed zahvaćanja rotirajućeg noža za usitnjavanje.

## 2.4 Sigurnosni i zaštitni uređaji

**⚠ UPOZORENJE!** **Opasnost od ozljeda.** Neispravne i deaktivirane sigurnosne i zaštitne naprave mogu izazvati teške ozljede.



- Pobrinite se za popravak sigurnosnih i zaštitnih naprava.
- Nikada ne isključujte sigurnosne i zaštitne naprave.

### 2.4.1 Štitnik

Štitnik štiti korisnika od rotirajućih noževa za usitnjavanje i izbačenih predmeta.

## 2.5 Simboli na uređaju

### 2.5.1 Sigurnosne oznake

Simbol	Značenje
	Prije pokretanja pročitajte upute za uporabu!
	Rotirajući alat! Odmaknite ruke i stopala.

### 2.5.2 Oznaka rukovanja

Simbol	Značenje
	Nestupnjevita regulacija brzine: „STOP“ = zaustaviti; „Kornjača“ = polako; „Zec“ = brzo

## 2.6 Pregled proizvoda (01)

Pregled proizvoda (01) daje pregled uređaja.

Br.	Dio
1	Poluga spojke
2	Sigurnosni gumb
3	Poluga gasa
4	Otvor za punjenje gorivom
5	Gumeni mijeh (upaljač)
6	Transportni kotač
7	Nož za usitnjavanje
8	Navojni čep za ulje

Br.	Dio
9	Štitnik
10	Mamuza kočnice
11	Uže za pokretanje
12	Upravljač

### 3 SIGURNOSNE NAPOMENE

**⚠ OPASNOST! Opasnost po život i opasnost od teških ozljeda!** Nepoznavanje sigurnosnih napomena i upute za rukovanje može dovesti do najtežih ozljeda, a čak i smrti.

- Prije korištenja uređaja uzmite u obzir sve sigurnosne napomene i upute za rukovanje koje se navode u ovim Uputama za uporabu te drugim uputama na koje se ovdje ukazuje.
- Svu isporučenu dokumentaciju čuvajte za buduću uporabu.
- Opasnost po život zbog trovanja Ispušni plin motorne kopačice sadrži ugljični monoksid koji može ubiti čovjeka za nekoliko minuta. Prije odnosno tijekom uporabe obratite pozornost na sljedeće:
  - Motornu kopačicu nikada ne pokrećite u zatvorenoj prostoriji, nego samo na otvorenom.
  - Ne udišite ispušne plinove motora.
  - Motornu kopačicu isključite ako kod uporabe ovog uređaja osjećate mučninu, vrtoglavicu ili slabost.
- Motornu kopačicu upotrebljavajte samo u tehnički besprijekornom stanju.
- Ne isključujte sigurnosne i zaštitne uređaje.
- Nosite zaštitu za sluh.
- Pažljivo pročitajte i slijedite smjernice iz uputa za uporabu i uputa za uporabu za motor. Naučite motornu kopačicu brzo zaustaviti.
- Nemojte upotrebljavati raspršivače za pokretač ili slična sredstva.

#### 3.1 Korisnik

- Osobe mlađe od 16 godina ili osobe koje nisu upoznate s uputama za uporabu ne smiju koristiti uređaj. Uzmite u obzir postojeće nacionalne sigurnosne propise koji određuju minimalnu dob korisnika.
- Neiskusni rukovatelj mora biti upućen u način rukovanja uređajem i proći obuku.

- Uređaj ne koristite pod utjecajem alkohola, droga ili lijekova.

#### 3.2 Sigurnost uređaja

- Uređaj koristite samo u sljedećim uvjetima:
  - Uređaj nije zaprljan.
  - Uređaj nije oštećen.
  - Funkcioniraju svi upravljački elementi.
- Uređaj nemojte preopterećivati. Predviđen je za radove u privatnom području. Preopterećivanja uzrokuju oštećenja uređaja.
- Uređaj nikada ne koristite s istrošenim ili neispravnim dijelovima. Neispravne dijelove uvijek zamijenite originalnim zamjenskim dijelovima proizvođača. Ako se koristi uređaj s istrošenim ili neispravnim dijelovima, proizvođač neće prihvatiti nikakve zahtjeve za primjenu uvjeta iz jamstva.
- Popravke smiju obavljati samo stručne radionice ili naš vlastiti servis.

#### 3.3 Sigurnost ljudi, životinja i imovine

- Uređaj koristite samo za radove za koje je predviđen. Nenamjenska uporaba može proizročiti ozljede i oštećenja imovine.
  - Uključite uređaj samo kada se u radnom području ne nalaze osobe ni životinje.
  - Održavajte sigurnosni razmak od ljudi i životinja ili isključite uređaj ako mu se približavaju ljudi i životinje.
  - Ispušni mlaz motora nikada ne okrećite prema ljudima i životinjama, kao ni prema zapaljivim proizvodima i predmetima.
  - Nikada ne hvatajte rešetke za usis i ventilaciju dok motor radi. Rotirajući dijelovi uređaja mogu uzrokovati ozljede.
  - Uređaj uvijek isključite kada ga ne trebate, npr. kod promjene radnog područja i radova održavanja i čišćenja te prilikom punjenja mješavinom benzina i ulja.
  - Odmah isključite uređaj kada se dogodi nezgoda kako biste izbjegli daljnje ozljede i materijalnu štetu.
  - Uređaj nikada ne koristite s istrošenim ili neispravnim dijelovima. Dotrajali ili neispravni dijelovi uređaja mogu izazvati teške ozljede.
  - Uređaj držite izvan dohvata djece.
- #### 3.4 Sigurnost na radnome mjestu
- Radite samo po dnevnom svjetlu ili vrlo jakim umjetnom osvjetljenju.

- Uređaj pogonite samo na čvrstoj i ravnoj podlozi, a ne na padinama.
  - Uređaj ne upotrebljavajte na jako neravnom terenu.
  - Na nagibu uvijek radite poprečno.
  - Nemojte raditi uzbrdo ili nizbrdo, ni na padinama s nagibom većim od 10 °.
  - Pazite na stabilnost.
  - Uklonite strana tijela iz područja rada.
  - Ruke i noge nemojte stavljati blizu rotirajućih dijelova.
  - Uređaj nikada nemojte podizati ni nositi dok je aktiviran motor.
  - Prilikom pokretanja motora nitko ne smije stajati ispred uređaja odnosno radnog alata (noževi za usitnjavanje) - pogon noževa za usitnjavanje mora biti isključen.
  - Pričvršćivanje i uklanjanje transportnog kotača odnosno podešavanje mamuze kočnice moguće je samo kada je motor isključen i noževi za usitnjavanje nepomični.
  - Tijekom vožnje s pričvršćenim transportnim kotačem, isključite motor i pričekajte da se noževi za usitnjavanje zaustave.
  - Upotreba uređaja dopuštena je samo ako se poštuje sigurnosna udaljenost koju daje upravljač.
  - Ispuh i motor održavajte čistima.
  - Zamijenite oštećeni spremnik ili zatvarač spremnika.
- Uređaj nikada ne punite gorivom u zatvorenom prostoru. Na podu može doći do akumulacije benzinskih para, što može dovesti do eksplozivne vatre ili eksplozije.
  - Sa uređaja i tla odmah obrišite proliveno gorivo. Pustite da se tekstil kojim ste obrisali benzin osuši na dobro prozračenom mjestu prije nego što ga spremite. U protivnom može doći do iznenadnog samozapaljenja.
  - Ako ste prolili benzin, stvaraju se pare benzina. Stoga nemojte uređaj pokrenuti na istome mjestu, već najmanje 3 m dalje.
  - Izbjegavajte doticaj kože s proizvodima mineralnog ulja. Nemojte udisati pare benzina. Uvijek pri punjenju gorivom nosite zaštitne rukavice. Redovito mijenjajte zaštitnu odjeću.
  - Pazite na to da vaša odjeća ne dolazi u kontakt s benzinom. Ako benzin dospije na vašu odjeću, odmah je zamijenite.
  - Uređaj nikada nemojte puniti gorivom dok motor radi ili je vruć.

### 3.6 Osobna zaštitna oprema

- Kako biste izbjegli ozljede na glavi i udovima, kao i oštećenja sluha, preporučuje se da nosite propisanu odjeću i zaštitnu opremu.
- Odjeća mora biti namjenska (usko pristajati) i ne smije vas ometati pri radu. Kod dugačke kose obvezno nosite mrežicu za kosu. Nikada nemojte nositi labavu odjeću ili dodatke, koji mogu biti uvučeni u uređaj, npr. šalove, široke košulje, duge lančice.
- Osobna zaštitna oprema obuhvaća sljedeće:
  - zaštitu sluha i zaštitne naočale
  - dugačke hlače i čvrstu obuću
  - zaštitne rukavice

## 4 MONTAŽA

Postupak, vidi slike 02 – 06.

**⚠ UPOZORENJE! Opasnost od ozljeda zbog nepotpune montaže!** Rad nepotpuno montiranog uređaja može izazvati teške ozljede.

- Uređajem radite samo ako je u cijelosti sklopljen!
- Prije uključivanja provjerite da li su svi sigurnosni i zaštitni mehanizmi na raspolaganju i ispravni!

### 3.5 Rukovanje benzinom i uljem

- Opasnost od eksplozije i požara: Ispuštanjem mješavine benzin-zrak nastaje eksplozivna atmosfera. Brzo sagorijevanje, eksplozija i požar pri nepropisnom rukovanju s gorivom mogu dovesti do ozbiljnih ozljeda pa čak i smrti. Uvažite sljedeće:
  - Nemojte pušiti dok rukujete s benzinom.
  - Benzinom rukujte samo na otvorenom i nikada u zatvorenim prostorima.
  - Obavezno poštuju pravila ponašanja navedena u nastavku.
- Benzin i ulje transportirajte i skladištite samo u odobrenim spremnicima. Osigurajte da djeca nemaju pristup spremjenom benzinu i ulju.
- Da biste izbjegli onečišćenje tla (zaštita okoliša), uvjerite se da benzin ili ulje ne prodiru u zemlju tijekom punjenja gorivom. Pri punjenju spremnika upotrijebite lijevak.



## 5 STAVLJANJE U POGON

### 5.1 Namještanje upravljača (04)

Visinu upravljača namjestite u skladu s veličinom tijela.

Normalno podešavanje visine odgovara visini ku-kova.

1. Otpustite vijke na konzoli kućišta.
2. Podesite upravljač prema području uzdužnog utora.
3. Ponovno učvrstite vijke.

**i NAPOMENA** Kod modela s mogućnošću vo-žnje unatrag, upravljač se može okretati ulijevo i udesno.

### 5.2 Transportni kotač

S pomoću transportnog kotača motornu kopačicu lako i udobno otkotrljajte do mjesta upotrebe.

Kod radova s motornom kopačicom, transportni kotač utaknite u gornji usjek.

### 5.3 Provjera i nadolijevanje količine ulja

1. Prije puštanja u rad i prije svake upotrebe, provjerite razinu uja u mjenjaču i u motoru.
2. Ako ima premalo ulja za mjenjače ili motor-nog ulja: Nadopunite ulje.

#### Ulje za mjenjače

vidi *Poglavlje 7.2 "Punjenje ili zamjena ulja za mjenjače (07)", stranica 58*

#### Motorno ulje

**i NAPOMENA** Za detaljnije informacije prou-čite odvojene upute za uporabu za motor.

## 6 UPRAVLJANJE

### 6.1 Pokretanje i isključivanje motora

#### 6.1.1 Pokrenite motor

Pri pokretanju motora poluga spojke za nož za usitnjavanje ne smije biti aktivirana!

1. Polugu gasa stavite na položaj „Hase“ (MAX) (ZEC).
2. Pritisnite gumenu mijeh (upaljač) 2 - 5 puta.
3. Uže za pokretanje brzo izvucite i potom lagan-o pustite da se ponovno namota.
4. Kada motor radi: Brzinu regulirajte polugom gasa („Zec“ = brzo, „Kornjača“ = polako).
5. Kada motor ne radi: Provjerite radne korake i ponovno izvucite uže za pokretanje.

#### 6.1.2 Isključivanje motora

1. Polugu gasa postavite na položaj „STOP“.

### 6.2 Nož za usitnjavanje

#### 6.2.1 Uključenje noža za usitnjavanje

**⚠ UPOZORENJE!** **Opasnost od rotirajućih dijelova uređaja!** Stavljanje ruku unutar rotirajućih dijelova uređaja uzrokuje teške ozljede!

- Nikada ne stavljajte ruke u rotirajuće dijelove uređaja!
- Noževi za usitnjavanje ne smiju se okretati kad se otpusti poluga spojke.

1. Pritisnite i držite sigurnosni gumb.
2. Povucite i držite polugu spojke. Noževi za usitnjavanje mogu se početi okretati tek na-kon polovice hoda poluge.

#### 6.2.2 Isključenje noža za usitnjavanje

1. Otpuštanje poluge spojke.

## 7 ODRŽAVANJE I NJEGA

**⚠ OPASNOST!** **Opasnost po život i opa-snost od teških ozljeda.** Opasnost po život i opasnost od najtežih ozljeda kod uključenog mo-tora.

- Sve intervencije obavljajte sa ugašenim mo-torom.

**⚠ OPASNOST!** **Opasnost po život zbog nepravilnog održavanja.** Radovi održavanja prove-deni od strane nekvalificiranih osoba, kao i upo-raba neodobrenih rezervnih dijelova, mogu dove-sti do ozbiljnih ozljeda pa čak i do smrti.

- Nemojte skidati sigurnosne sprave i ne stav-ljajte ih izvan funkcije.
- Upotrebljavajte samo odobrene rezervne di-jelove.
- Redovitim i propisnim održavanjem se pobri-nite da se uređaj nalazi u funkcionalnom i čis-tom stanju.

**⚠ OPREZ!** **Opasnost od ozljeda.** Oštri i po-mični dijelovi uređaja mogu uzrokovati ozljede.

- Kod radova održavanja, njege i čišćenja uvi-jek nosite zaštitne rukavice!

### 7.1 Očistite nož za usitnjavanje

Prije i nakon upotrebe motorne kopačice s nože-va za usitnjavanje uklonite vlaknaste dijelove bi-ljaka i grube komade zemlje.

## 7.2 Punjenje ili zamjena ulja za mjenjače (07)

Provjerite razinu ulja prije svake uporabe motorne kopačice i po potrebi dopunite. Ulje mjenjača zamijenite svakih 100 radnih sati.

Potrebne vrste i količine ulja: Vidi tehničke podatke.

1. Odmrte navojni čep (07/1) na desnoj strani mjenjača.
2. Pri promjeni ulja: Ispraznite staro ulje.
3. Puniti novim uljem dok ono ne bude vidljivo na otvoru za punjenje.
4. Ponovno zategnite navojni čep (07/1) u otvor za punjenje.
5. Pri promjeni ulja: Staro ulje zbrinite sukladno zakonskim odredbama.

## 7.3 Održavanje svjećica paljenja

**NAPOMENA** Za detaljnije informacije proučite odvojene upute za uporabu za motor.

## 7.4 Filtar za zrak

**NAPOMENA** Za detaljnije informacije proučite odvojene upute za uporabu za motor.

## 7.5 Zamjena motornog ulja

**NAPOMENA** Za detaljnije informacije proučite odvojene upute za uporabu za motor.

## 7.6 Podesite poteznu užad

Fino podešavanje provodi se s pomoću vijka za podešavanje na upravljaču i na konzoli motora.

1. Otpustite zaporne matice.
2. Podesite s pomoću vijka za podešavanje.
3. Ponovno zategnite zaporne matice.

**NAPOMENA** Noževi za usitnjavanje mogu se početi okretati tek nakon polovice hoda poluge.

## 8 POMOĆ U SLUČAJU SMETNJI

**NAPOMENA** Kod smetnji koje nisu navedene u ovoj tablici ili koje ne možete ukloniti sami, obratite se našoj servisnoj službi.

Smetnja	Uzrok	Uklanjanje
<b>Snaga motora opada.</b>	Filtar zraka je začepljen	Provjerite i očistite filtari zraka
	Poteškoće s opeklinama	Potražite servis
	Nož za usitnjavanje onečišćen	Očistite nož za usitnjavanje
<b>Motor se ne pokreće.</b>	Manjak goriva	Nadolijte gorivo
	Loše, prljavo gorivo, staro gorivo u spremniku.	Ispraznite spremnik i ulijte svježije gorivo
	Pogrešan postupak paljenja	Ispravno izvršite postupak pokretanja
	Poluga gasa u pogrešnom položaju	Polugu gasa stavite na položaj „HASE“ (MAX) (ZEC)
	Neispravnost na svjećici	Pogledajte upute za motor.
	Filtar za zrak	Pogledajte upute za motor.
<b>Noževi za usitnjavanje se ne okreću</b>	Klinasti remen neispravan	Potražite servis
	Oštećenja na mjenjaču	Potražite servis
	Nož za usitnjavanje labav	Pričvrstite nož za usitnjavanje
	Potezno uže rastegnuto ili labavo	Namještanje poteznog užeta

## 9 TRANSPORT

- Motornu kopačicu transportirajte samo s ispražnjenim spremnikom za gorivo.
- Motornu kopačicu uvijek transportirajte u vodoravnom položaju, jer bi inače došlo do:
  - curenja goriva i ulja
  - pojave dima
  - otežanog pokretanja
  - začađene svječice

## 10 SKLADIŠTENJE UREĐAJA

Nakon svake uporabe temeljito očistite uređaj i, ako postoje, stavite sve zaštitne poklopce. Uređaj čuvajte na suhom mjestu s mogućnošću zaključavanja i izvan dohvata djece.

Ako uređaj ne želite upotrebljavati dulje od 2 – 3 mjeseca, potrebno je izvesti sljedeće radove kako bi se izbjegla oštećenja:

1. Isprazniti spremnik goriva:
  - Motor pustite da radi dok se sam ne ugasi. Tako u spremniku goriva i rasplinjaču više nema smjese benzin-ulje te se ne mogu stvarati talozi.
2. Očistiti uređaj:
  - Cjelokupni uređaj i pribor obrišite krpom. Nemojte upotrebljavati benzin ni druge razrjeđivače!

## 12 KORISNIČKA SLUŽBA/SERVIS

Kod pitanja o jamstvu, popravku ili zamjenskim dijelovima obratite se obližnjoj servisnoj službi

## 13 JAMSTVO

Možebitne greške u materijalu ili proizvodnji na uređaju uklonit ćemo tijekom zakonskoga roka zastare za jamstvo na nedostatke prema vlastitom izboru popravljanjem ili zamjenskom dostavom. Rok zastare određuje se prema pravu države u kojoj je uređaj kupljen.

Naša jamstvena izjava vrijedi samo u slučaju:

- poštivanja ovih Uputa za uporabu
- namjenskog rukovanja
- uporabe originalnih rezervnih dijelova

Jamstvo ne obuhvaća:

- oštećenja laka koja proizlaze iz normalnog trošenja
- potrošne dijelove koji su na kartici zamjenskih dijelova označeni okvirom xxxxxx (x)
- Motore s unutrašnjim izgaranjem (ovdje vrijede uvjeti jamstva proizvođača dotičnog motora)

Jamstveni rok počinje teći s datumom kupnje od strane prvog krajnjeg korisnika. Mjerodavan je datum na računu. Obratite se svom trgovcu ili najbližjoj ovlaštenoj servisnoj službi zajedno s ovom jamstvenom izjavom i originalnim računom. Ova izjava ne utječe na zakonska prava koja kupac ima prema prodavaču u slučaju nedostataka.

- Uklonite nečistoću iz svih otvora na uređaju (među ostalim, rashladnih otvora motora).
3. Nauljiti cilindar:
    - Pustite da se uređaj potpuno ohladi.
    - Izvucite utikač svječice i izvadite svječicu.
    - Nakapajte malo ulja u otvor svječice.
    - Polako povucite ručicu za pokretanje kako biste pomakli klip i rasporedili ulje u cilindar.
  4. Uređaj postavite na transportni kotač i ne spremajte ga nagnutog.
  5. Uređaj spremite na suho mjesto ako je moguće.

## 11 ZBRINJAVANJE



- Benzin i motorno ulje ne smiju se baciti u kućni otpad ni odvod, nego ih treba predati na zasebnu obradu i zbrinjavanje!
- Prije zbrinjavanja uređaja potrebno je isprazniti spremnik goriva i spremnik motornog ulja!
- Ambalaža, uređaj i pribor napravljeni su od materijala koji se može reciklirati pa ih treba prikladno odložiti.

tvrtke AL-KO. One su navedene na internetskoj stranici:

[www.al-ko.com/service-contacts](http://www.al-ko.com/service-contacts)

## ПРЕВОД ОРИГИНАЛНОГ УПУТСТВА ЗА РАД

## Садржај

1	Информације о Упутствима за употребу.....	60	6.2.2	Искључивање ножева за сецање.....	65
1.1	Симболи на насловној страни .....	60	7	Одржавање и нега .....	65
1.2	Објашњења ознака и сигналних речи.....	61	7.1	Чишћење ножа за сецање.....	65
2	Опис производа .....	61	7.2	Доливање или замена уља за мењаче (07).....	65
2.1	Наменска употреба .....	61	7.3	Одржавање свећице .....	65
2.2	Могућа предвидива погрешна употреба .....	61	7.4	Филтер за ваздух.....	65
2.3	Преостали ризици.....	61	7.5	Замена моторног уља .....	66
2.4	Сигурносни и заштитни уређаји.....	61	7.6	Додатно подешавање Боуденове ужади .....	66
2.4.1	Штитник .....	61	8	Помоћ код сметњи .....	66
2.5	Симболи на уређају .....	61	9	Транспорт .....	66
2.5.1	Безбедносна ознака .....	61	10	Складиштење уређаја .....	66
2.5.2	Ознака за руковање .....	62	11	Одлагање .....	67
2.6	Преглед производа (01).....	62	12	Служба за кориснике/Сервис.....	67
3	Безбедносне напомене.....	62	13	Гаранција.....	67
3.1	Руковалац.....	62	<b>1 ИНФОРМАЦИЈЕ О УПУТСТВИМА ЗА УПОТРЕБУ</b>		
3.2	Безбедност уређаја.....	62	■ Код немачке верзије се ради о оригиналном упутству за употребу. Верзије на свим осталим језицима су преводи оригиналног упутства за употребу.		
3.3	Безбедност људи, животиња и материјалних вредности .....	63	■ Ова упутства за употребу држите на лако доступном месту да би вам увек била при руци када будете требали одређене информације о уређају.		
3.4	Безбедност радног места .....	63	■ Уређај предајте новом власнику само са Упутством за употребу.		
3.5	Руковањем бензином и уљем.....	63	■ Прочитајте и следите све безбедносне и упозоравајуће напомене из овог упутства за употребу.		
3.6	Лична заштитна опрема .....	64	<b>1.1 Симболи на насловној страни</b>		
4	Монтажа .....	64			
5	Пуштање у погон .....	64			
5.1	Подешавање водећих стубова (04) .....	64			
5.2	Транспортни точак .....	64			
5.3	Контрола количине уља и доливање .....	64			
6	Опслуживање .....	65			
6.1	Покретање и искључивање мотора .....	65			
6.1.1	Покретање мотора .....	65			
6.1.2	Искључивање мотора .....	65			
6.2	Нож за сецање.....	65			
6.2.1	Укључивање ножева за сецање .....	65			

Симбол	Значење
	Пре првог коришћења обавезно пажљиво прочитајте ова Упутства за употребу. То је услов за безбедан рад и неометано руковање.



Пре првог коришћења обавезно пажљиво прочитајте ова Упутства за употребу. То је услов за безбедан рад и неометано руковање.

Симбол	Значење
	Упутство за употребу
	Бензинским уређајем немојте радити у близини отвореног пламена или извора топлоте.

## 1.2 Објашњења ознака и сигналних речи

**⚠ ОПАСНОСТ!** Указује на непосредну опасност која ће – ако се не избегне – могла изазвати смрт или тешку повреду.

**⚠ УПОЗОРЕЊЕ!** Указује на потенцијалну опасност која би – ако се не избегне – могла изазвати смрт или тешку повреду.

**⚠ ОПРЕЗ!** Указује на потенцијалну опасност која би – ако се не избегне – могла изазвати мале или блаже повреде.

**ⓘ ПАЖЊА!** Указује на ситуацију која би – ако се не избегне – могла проузроковати материјалну штету.

**ⓘ НАПОМЕНА** Посебне напомене за боље разумевање и руковање.

## 2 ОПИС ПРОИЗВОДА

### 2.1 Наменска употреба

Овај уређај може да се користи само за:

- Обраду претходно растресеног земљишта.

Са уређајем сме да се ради само када је потпуно монтиран.

Овај уређај је предвиђен искључиво за приватну употребу. Сваки другачији начин коришћења, као и недозвољене преправке или доградње се сматра ненаменском употребом и доводи до престанка важења гаранције, губитка усаглашености са прописима и одбијања сваке одговорности произвођача за штету корисника или трећих лица.

### 2.2 Могућа предвидива погрешна употреба

Уређај није предвиђен ни за комерцијалну употребу у јавним парковима и спортским објектима ни за употребу у пољопривреди и шумарству.

Пре свега водите рачуна о следећем:

- Овај уређај није погодан за прераду чврстог земљишта, нпр. угаженог травњака.

### 2.3 Преостали ризици

Чак и при правилној употреби уређаја увек ће постојати изванредан преостали ризик, који не може да се искључи. Из врсте и конструкције уређаја могу да се изведу следеће потенцијалне опасности, зависно од употребе:

- Оштећење слуха, ако се не носи заштита од буке.
- Физичке повреде уследиле су вибрације шаке и руке, када се уређај користи дуже време или се не одржава како је прописано.
- Избацивање земље и каменчића.
- Посекотине приликом сезања рукама у ротирајуће ножеве за сецање.

### 2.4 Сигурносни и заштитни уређаји

**⚠ УПОЗОРЕЊЕ!** Опасност од повреде. Неисправни и деактивирани сигурносни и заштитни уређаји могу да доведу до тешких повреда.

- Дајте неисправне сигурносне и заштитне уређаје на поправку.
- Никада немојте деактивирати сигурносне и заштитне уређаје.

#### 2.4.1 Штитник

Штитник штити руковаоца од ротирајућег ножа и предмета који се избацују.

### 2.5 Симболи на уређају

#### 2.5.1 Безбедносна ознака

Симбол	Значење
	Пре пуштања у рад прочитајте упутство за употребу!
	Ротирајући алат! Држите руке и ноге ван домаћаја.

## 2.5.2 Ознака за руковање

Симбол	Значење
	Континуална регулација брзине: „STOP“ = заустављање; „Корњача“ = полако; „Зец“ = брзо

## 2.6 Преглед производа (01)

Преглед производа (01) даје преглед уређаја.

Бр.	Компонента
1	Ручица квачила
2	Сигурносно дугме
3	Ручица за гас
4	Отвор за пуњење за гориво
5	Гумени мех (прајмер)
6	Транспортни точак
7	Нож за сецкање
8	Завртањ за затварање уља
9	Штитник
10	Кочиони трн
11	Уже стартера
12	Водећи стуб

## 3 БЕЗБЕДНОСНЕ НАПОМЕНЕ

**⚠ ОПАСНОСТ! Опасност по живот и опасност од тешких повреда!** Непознавање безбедносних напомена и упутстава за употребу може да доведе до најтежих повреда, па и до смрти.

- Обратите пажњу на све безбедносне напомене и инструкције у овом упутству за употребу, као и на сва наведена упутства за употребу, пре него што кренете са употребом уређаја.
- Сачувајте сву испоручену документацију ради будуће употребе.
- Опасност по живот због тровања  
Издувни гасови мотокултиватора садрже

угљен моноксид, који може да убије човека за само неколико минута. Пре одн. током коришћења обратите пажњу на следеће:

- Никада немојте да радите са мотокултиватором у затвореним просторијама, већ само напољу.
- Немојте удисати издувне гасове мотора.
- Искључите мотокултиватор, ако приликом коришћења уређаја осећате мучнину, вртоглавицу или слабост.
- Користите мотокултиватор само у беспрекорном стању.
- Немојте стављати безбедносне и заштитне уређаје ван погона.
- Носите заштиту од буке.
- Пажљиво прочитајте и придржавајте се овог упутства за употребу и упутства за употребу мотора. Научите да брзо угасите мотокултиватор.
- Немојте да користите спрејеве за стартовање и слично.

### 3.1 Руковалац

- Особе млађе од 16 година или особе које не познају упутство за употребу, не смеју користити уређај. Водити рачуна о специфичним локалним безбедносним прописима у вези са минималном старошћу корисника.
- Неискусна особа задужена за руковање мора да се упути и обучи за руковање уређајем.
- Немојте руковати уређајем под утицајем алкохола, дрога или лекова.

### 3.2 Безбедност уређаја

- Користити уређај само под следећим условима:
  - Уређај није запрљан.
  - Уређај не показује оштећења.
  - Сви командни елементи функционишу.
- Не преоптерећивати уређај. Уређај је намењен за лакше радове у приватном окружењу. Преоптерећења доводе до оштећења уређаја.
- Никада не користити уређај са истрошеним или неисправним деловима. Увек заменити неисправне делове оригиналним резервним деловима произвођача. Ако се уређај користи са

истрошеним или неисправним деловима, неће бити могуће да се остваре права по основу гаранције у односу на произвођача.

- Радове поправке смеју да изводе само компетентне стручне фирме или наши сервиси.

### 3.3 Безбедност људи, животиња и материјалних вредности

- Користите уређај само за оне радове за које је предвиђен. Ненаменска употреба може да доведе до повреда, као и да оштети материјалне вредности.
- Укључите уређај само ако се у радном подручју не задржавају људи и животиње.
- Придржавајте се безбедносног растојања у односу на људе и животиње, одн. искључите уређај, ако се приближе људи и животиње.
- Никада немојте да усмеравае млаз издувног гаса мотора на људе или животиње, нити на запаљиве производе и предмете.
- Никада немојте да пружате руке у усисне и вентилационе решетке, ако мотор ради. Услед ротирајућих делова уређаја може да дође до повреда.
- Увек искључите уређај, ако вам није неопходан, нпр. приликом промене радног подручја, приликом радова одржавања и неге, приликом уливања смеше бензина и уља.
- Приликом незгоде одмах искључите уређај, да бисте избегли даље повреде и материјална оштећења.
- Никад немојте да користите уређај са истрошеним или неисправним деловима. Истрошени или неисправни делови уређаја могу да проузрокују тешке повреде.
- Чувајте уређај ван домаћаја деце.

### 3.4 Безбедност радног места

- Радите само при дневном светлу или врло светлом вештачком светлу.
- Уређај сме да се користи само на чврстој и равной подлози и не на стрмим падинама.
- Немојте употребљавати уређај на каменитом тлу.
- Увек радите попречно на падину.

- Немојте радити уз падину или низ падину, нити на падинама са нагибом већим од 10°.
- Водите рачуна о стабилности.
- Уклоните страна тела из радног подручја.
- Руке и ноге немојте доводити у близину ротирајућих делова.
- Никада немојте подизати или носити уређај када мотор ради.
- Приликом покретања мотора нико не сме да стоји испред уређаја одн. радних алата (ножева за сецкање) – погон ножева за сецкање мора да буде искључен.
- Монтажа и демонтажа транспортног точка, одн. подешавање кочионог трна само када је мотор искључен и када ножеви за сецкање мирују.
- Приликом вожње са монтираним транспортним точком искључите мотор и сачекајте стање мировања ножева за сецкање.
- Употреба уређаја дозвољена је само уз придржавање безбедносног размака датог водећим стубом.
- Одржавајте ауслух и мотор чистим.
- Замените оштећени резервоар или затварач резервоара.

### 3.5 Руковањем бензином и уљем

- Опасност од експлозије и пожара: Услед смеше бензина и ваздуха настаје експлозивна атмосфера. Лупкање, експлозија и пожар при неправилном руковању горивом могу довести до тешких повреда, па и до смрти. Имајте у виду следеће:
  - Немојте пушити, ако рукујете бензином.
  - Бензином рукујте само на отвореном и никад у затвореним просторијама.
  - Обавезно водите рачуна о правилима понашања наведеним у наставку.
- Транспортујте и складиштите бензин и уље искључиво у за то дозвољеним посудама. Уверите се да деца немају приступ ускладиштену бензином и уљем.
- У сврху спречавања контаминације тла (заштита животне средине) се уверите да при точењу никакав бензин и уље не могу да продру у тло. За точење користите левак.

- Никада немојте натакати уређај у затвореним просторима. На поду може да дође до скупљања испарења бензина и на тај начин до лупкања или чак до експлозије.
- Неизоставно обришите просути бензин са уређаја и са тла. Оставите текстил којим сте покупили бензин да се суши на добро проветреном месту, пре него што одложите тај текстил на отпад. У противном може да дође до неочекиваног самопаљења.
- Ако сте просули бензин, настаће испарења бензина. Због тога немојте да покренете уређај на истом месту, већ најмање 3 m удаљено од тог места.
- Спречите додир коже са производима од минералног уља. Немојте да удишете испарења бензина. У сврху точења горива увек носите заштитне рукавице. Редовно мењајте и чистите заштитну одећу.
- Водите рачуна да ваша одећа не дође у додир са бензином. Ако бензин доспе на вашу одећу, одмах промените одећу.
- Никада немојте да точите гориво у уређај када мотор ради или када је врућ.

### 3.6 Лична заштитна опрема

- Да би се избегле повреде на глави и удовима, као и оштећење слуха, препоручује се ношење прописане одеће и заштитне опреме.
- Одећа би требало да буде сврсисходна (уска) и не сме да омета. У случају дуге косе обавезно носите мрежицу за косу. Никада немојте носити лепршаве делове одеће или предмете, који би могли бити увучени у уређај, нпр. мараме, широке мајице, дугачке огрлице.
- Лична заштитна опрема састоји се од:
  - Заштите од буке и заштитних наочара
  - дугачких панталона и чврстих ципела
  - Заштитних рукавица

## 4 МОНТАЖА

Поступак, види слике 02 – 06.

**⚠ УПОЗОРЕЊЕ! Опасност због непотпуне монтаже!** Употреба непотпуно монтираног уређаја може да доведе до тешких повреда.

- Уређај сме да ради само ако је потпуно монтиран!
- Пре укључивања проверите све сигурносне и заштитне уређаје, да ли су присутни и да ли функционишу!

## 5 ПУШТАЊЕ У ПОГОН

### 5.1 Подешавање водећих стубова (04)

Подесите висину водећег стуба у складу са висином тела.

Нормално подешавање висине одговара висини кука.

1. Одвијте завртње на конзоли кућишта.
2. Подесите водеће стубове према подручју уздужних отвора.
3. Поново затегните завртње.

**ℹ НАПОМЕНА** Код модела са кретањем уназад водећи стуб се може закрнути улево и удесно.

### 5.2 Транспортни точак

Помоћу транспортног точка лако и удобно котрљајте мотокултиватор до места употребе.

За рад са мотокултиватором углавите транспортни точак у горње место налегања.

### 5.3 Контрола количине уља и доливање

1. Пре пуштања у рад и пре сваке употребе контролисати ниво уља у мењачу и у мотору.
2. Ако је садржано премало уља за мењаче или моторног уља: Долити уље.

### Уље за мењаче

види *Поглавље 7.2 "Доливање или замена уља за мењаче (07)", страна 65*

### Моторно уље

**ℹ НАПОМЕНА** За детаљне информације се придржавајте посебног упутства за употребу мотора.



## 6 ОПСЛУЖИВАЊЕ

### 6.1 Покретање и искључивање мотора

#### 6.1.1 Покретање мотора

Прилико покретања мотора ручица квачила за ножеве за сецкање не сме да буде активирана!

1. Подесите ручицу гаса "Зеџ" (МАКС).
2. Притисните гумени мех (прајмер) 2 – 5 пута.
3. Брзо извучите уже стартера и после тога га пустите да се полако поново намота.
4. Када мотор ради: Регулацијом брзину са („Зеџ“ = брзо, „Корњача“ = полако).
5. Када мотор не ради: Проверите радне кораке и поново извучите уже стартера.

#### 6.1.2 Искључивање мотора

1. Ставите ручицу гаса у положај "STOP".

### 6.2 Нож за сецкање

#### 6.2.1 Укључивање ножева за сецкање

**⚠ УПОЗОРЕЊЕ!** **Опасност од ротирајућих делова уређаја!** Сезање рукама у ротирајуће делове уређаја доводи до тешких повреда!

- Никада немојте сезати рукама у ротирајуће делове уређаја!
  - Ножеви за сецкање не смеју да се окрећу када је ручица квачила пуштена.
1. Притисните и држите сигурносно дугме.
  2. Повуците ручицу квачила према горе. Ножеви за сецкање смеју да почну да се окрећу тек после половине путање ручице.

#### 6.2.2 Искључивање ножева за сецкање

1. Пустите ручицу квачила.

## 7 ОДРЖАВАЊЕ И НЕГА

**⚠ ОПАСНОСТ!** **Опасност по живот и опасност од тешких повреда.** Опасност по живот и опасност од тешких повреда када је мотор укључен.

- Све радове на монтажи обављати када је мотор искључен.

**⚠ ОПАСНОСТ!** **Опасност по живот услед неправилног одржавања.** Радови одржавања изведени од стране неквалификованих особа, као и недозвољени резервни делови могу да доведу до тешких повреда, па и до смрти.

- Немојте да уклањате безбедносне уређаје и немојте да их стављате ван погона.
- Користите само одобрене оригиналне резервне делове.
- Редовним и правилним одржавањем се побрините за то да се уређај налази у функционалном и чистом стању.

**⚠ ОПРЕЗ!** **Опасност од повреде.** Оштри и покретни делови уређаја могу да доведу до повреда.

- Приликом радова одржавања, неге и чишћења увек носите заштитне рукавице!

### 7.1 Чишћење ножа за сецкање

Пре и после употребе мотокултиватора уклоните делове биљака са дугим влакнима и крупне грумење земље из ножева за сецкање.

### 7.2 Доливање или замена уља за мењаче (07)

Пре сваке употребе мотокултиватора проверите ниво уља и по потреби долијте уље. На сваких 100 радних сати замените уље за мењаче.

Потребна врста и количина уља: Погледајте техничке податке.

1. Одвијте завртањ за затварање (07/1) на десној страни мењача.
2. Код замене уља: Испразните старо уље.
3. Долити ново уље, док не буде видљиво на отвору за доливање.
4. Поново чврсто завртнути завртањ за затварање (07/1) у отвор за доливање.
5. Код замене уља: Старо уље одложите на отпад у складу са законским прописима.

### 7.3 Одржавање свећице

**i НАПОМЕНА** За детаљне информације се придржавајте посебног упутства за употребу мотора.

### 7.4 Филтер за ваздух

**i НАПОМЕНА** За детаљне информације се придржавајте посебног упутства за употребу мотора.

## 7.5 Замена моторног уља

**И НАПОМЕНА** За детаљне информације се придржавајте посебног упутства за употребу мотора.

## 7.6 Додатно подешавање Боуденове ужади

Фино подешавање врши се завртњем за подешавање на водећем стубу и на конзоли мотора.

1. Одвијте контранавртке.

2. Додатно подесите завртњем за подешавање.
3. Поново затегните контранавртке.

**И НАПОМЕНА** Ножеви за сецкање смеју да почну да се окрећу тек после половине путање ручице.

## 8 ПОМОЋ КОД СМЕТЊИ

**И НАПОМЕНА** Код сметњи које нису наведене у овој табели или које не можете да отклоните сами, се обратите нашој служби за кориснике.

Сметња	Узрок	Отклањање
<b>Снага мотора слаби.</b>	Филтер за ваздух је зачепљен	Контрола и чишћење филтера за ваздух
	Проблеми сагоревања	Потражите сервисно место
	Нож за сецкање је прљав	Чишћење ножа за сецкање
<b>Мотор се не пали.</b>	Недостаје гориво	Долијте гориво
	Лоше прљаво гориво, старо гориво у резервоару	Испразните резервоар и улијте свеже гориво
	Погрешан поступак паљења	Правилно извођење поступка паљења
	Ручица за гас у погрешном положају	Подесите ручицу за гас у положај "ЗЕЦ" (МАКС)
	Квар на свећици	Види упутство за мотор.
	Филтер за ваздух	Види упутство за мотор.
<b>Ножеви за сецкање се не окрећу</b>	Клинасти ремен неисправан	Потражите сервисно место
	Оштећење мењача	Потражите сервисно место
	Ножеви за сецкање лабави	Притегните ножеве за сецкање
	Боуденово уже истегнуто или лабаво	Подесите Боуденово уже

## 9 ТРАНСПОРТ

- Мотокултиватор транспортовати само са празним резервоаром за гориво.
- Мотокултиватор увек транспортовати водоравно, у противном ће доћи до:
  - Истицања горива и уља
  - Стварања дима
  - тешког покретања
  - чађаве свећице

## 10 СКЛАДИШТЕЊЕ УРЕЂАЈА

Након сваке употребе темељито очистите уређај и, ако постоји, ставите све заштитне поклопце. Уређај држите на сувом месту под кључем, изван домета деце.

Ако не желите да користите уређај дуже од 2 – 3 месеца, потребни су следећи радови да бисте спречили оштећења:

1. Пражњење резервоара за гориво:
  - Пустите мотор да ради све док се сам не угаси. Тада у резервоару за гориво и у карбуратору више неће бити мешавине бензина и уља и не могу да се створе наслаге.
2. Чишћење уређаја:
  - Обрисати целокупни уређај и делове прибора одговарајућом крпом. Немојте користити бензин или друге раствараче!
  - Уклоните прљавштину из свих отвора на уређају (између осталог расхладних отвора за мотор).
3. Подмазивање цилиндара уљем:
  - Пустите уређај да се потпуно охлади.
  - Извучите утикач свећице и одвртите свећицу.

- Ставите неколико капи уља у отвор свећице.
  - Полако вуците за ручку стартера, како би се клип покренуо и уље расподелило у цилиндру.
4. Ставите уређај на транспортни точак и немојте га складиштити под нагибом.
  5. Чувајте уређај на што сувљем месту.

## 11 ОДЛАГАЊЕ



- Бензин и моторно уље не треба да се бацају са кућним смећем или у канализацију, већ треба да се подвргну одвајању и сортирању одн. рециклирању!
- Пре одлагања уређаја на отпад, морају се испразнити резервоар за гориво и посуда за моторно уље!
- Амбалажа, уређај и прибор су израђени од материјала који су погодни за рециклажу и треба да се одложе на отпад на одговарајући начин.

## 12 СЛУЖБА ЗА КОРИСНИКЕ/СЕРВИС

Код питања у вези са гаранцијом, поправком или резервним деловима се обратите вашем

најближем AL-KO сервису. Њега ћете наћи на интернету под следећом адресом:  
[www.al-ko.com/service-contacts](http://www.al-ko.com/service-contacts)

## 13 ГАРАНЦИЈА

Евентуалне грешке у материјалу или производњи на уређају поправићемо за време законског рока застаре права на гаранцију за недостатке према сопственом избору поправљањем или заменом. Рок застаре одређује се према праву државе у којој је уређај купљен.

Наша гарантна изјава важи само у случају:

- примене ових Упутстава за употребу
- сврсисходног коришћења
- употребе оригиналних резервних делова

Гаранција престаје да важи у случају:

- самоиницијативних покушаја поправки
- самоиницијативних техничких измена
- ненаменског коришћења

Гаранција не обухвата:

- оштећења лака која се свде на нормално трошење
- потрошне делове који су на картици резервних делова означени рамом xxxxxx (x)
- Моторе са унутрашњим сагоревањем (овде важе посебне гарантне одредбе произвођача мотора)

Гарантни рок почиње да тече од датума куповине од стране првог крајњег корисника. Меродаван је датум на рачуну. Са овом изјавом о гаранцији и оригиналним рачуном обратите се продавцу или најближој овлашћеној сервисној радионици. Овом изјавом се не мењају законска права која купац има према продавцу у случају недостатка.

## TŁUMACZENIE ORYGINALNEJ INSTRUKCJI OBSŁUGI

### Spis treści

1	Informacje dotyczące niniejszej instrukcji obsługi.....	68	6.2	Nóż pielący.....	73
1.1	Symbole na stronie tytułowej.....	68	6.2.1	Włączanie noży pielących.....	73
1.2	Objaśnienia rysunkowe i słowa ostrzegawcze.....	69	6.2.2	Wyłączanie noży pielących.....	73
2	Opis produktu.....	69	7	Konserwacja i pielęgnacja.....	73
2.1	Użytkowanie zgodne z przeznaczeniem.....	69	7.1	Wyczyścić noże pielące.....	73
2.2	Możliwe przewidywane nieprawidłowe użycie.....	69	7.2	Wlewanie lub wymiana oleju przekładniowego (07).....	73
2.3	Ryzyko szcążkowe.....	69	7.3	Konserwacja świecy zapłonowej.....	73
2.4	Urządzenia zabezpieczające i ochronne.....	69	7.4	Filtr powietrza.....	74
2.4.1	Tarcza ochronna.....	69	7.5	Wymiana oleju silnikowego.....	74
2.5	Symbole umieszczone na urządzeniu.....	69	7.6	Ustawianie cięgła Bowdena.....	74
2.5.1	Symbole bezpieczeństwa.....	69	8	Pomoc w przypadku usterek.....	74
2.5.2	Symbole obsługi.....	70	9	Transport.....	74
2.6	Przegląd produktu (01).....	70	10	Przechowywanie urządzenia.....	74
3	Zasady bezpieczeństwa.....	70	11	Utylizacja.....	75
3.1	Operator.....	70	12	Obsługa klienta/Serwis.....	75
3.2	Bezpieczeństwo urządzenia.....	70	13	Gwarancja.....	75
3.3	Bezpieczeństwo osób, zwierząt i rzeczy materialnych.....	71			
3.4	Bezpieczeństwo na stanowisku pracy.....	71			
3.5	Obchodzenie się z benzyną i olejem.....	71			
3.6	Środki ochrony osobistej.....	72			
4	Montaż.....	72			
5	Uruchomienie.....	72			
5.1	Ustawianie dźwigarów prowadzących (04).....	72			
5.2	Koło transportowe.....	72			
5.3	Kontrolowanie i uzupełnianie ilość oleju.....	72			
6	Obsługa.....	73			
6.1	Uruchamianie i wyłączanie silnika.....	73			
6.1.1	Uruchamianie silnika.....	73			
6.1.2	Wyłączenie silnika.....	73			

### 1 INFORMACJE DOTYCZĄCE NINIEJSZEJ INSTRUKCJI OBSŁUGI

- Wersja niemieckojęzyczna jest oryginalną instrukcją obsługi. Wszystkie pozostałe wersje językowe są tłumaczeniami oryginalnej instrukcji obsługi.
- Poniższa instrukcja obsługi winna być przechowywana zawsze w sposób umożliwiający jej wykorzystanie w celu uzyskania informacji dotyczących urządzenia.
- Urządzenie może być przekazywane wyłącznie wraz z instrukcją obsługi.
- Należy stosować się do wskazówek dot. bezpieczeństwa i wskazówek ostrzegawczych zawartych w niniejszej instrukcji obsługi.

#### 1.1 Symbole na stronie tytułowej

Symbol	Znaczenie
	Przed uruchomieniem należy dokładnie przeczytać niniejszą instrukcję obsługi. Jest to konieczne dla zapewnienia bezusterkowej pracy i bezpiecznej obsługi.

Symbol	Znaczenie
	Instrukcja obsługi
	Nie używać urządzenia benzynowego w pobliżu otwartych płomieni i źródeł ciepła.

## 1.2 Objaśnienia rysunkowe i słowa ostrzegawcze

**⚠ NIEBEZPIECZEŃSTWO!** Oznacza niebezpieczeństwo prowadzące do śmierci lub ciężkich obrażeń ciała.

**⚠ OSTRZEŻENIE!** Oznacza potencjalne niebezpieczeństwo mogące prowadzić do śmierci lub ciężkich obrażeń ciała.

**⚠ OSTROŻNIE!** Oznacza potencjalne niebezpieczeństwo mogące prowadzić do średnich lub lekkich obrażeń ciała.

**UWAGA!** Oznacza potencjalne niebezpieczeństwo mogące prowadzić do szkód rzeczowych.

**I WSKAZÓWKA** Szczególne wskazówki ułatwiające zrozumienie instrukcji i obsługi.

## 2 OPIS PRODUKTU

### 2.1 Użytkowanie zgodne z przeznaczeniem

Opisywane urządzenie jest przeznaczone do następujących celów:

- Obrabiania wstępnie spulchnionej gleby.

Używanie urządzenia jest dozwolone tylko wtedy, gdy jest całkowicie zmontowane.

Opisywane urządzenie jest przeznaczone do zastosowania w ramach użytku prywatnego. Każde inne zastosowanie oraz niedozwolone zmiany lub modyfikacje traktowane są jako eksploatacja niezgodna z przeznaczeniem i prowadzą do utraty gwarancji i ważności deklaracji zgodności oraz do wyłączenia wszelkiej odpowiedzialności producenta za szkody poniesione przez użytkownika lub osoby trzecie.

### 2.2 Możliwe przewidywane nieprawidłowe użycie

Urządzenie nie jest przeznaczone do zastosowań specjalistycznych w parkach i obiektach sportowych ani do zastosowania w rolnictwie i leśnictwie.

Należy zwrócić szczególną uwagę na następujące punkty:

- Urządzenie to nie jest przeznaczone do obrabiania ubitej gleby, np. udeptanych trawników.

### 2.3 Ryzyko szczątkowe

Nawet podczas użytkowania urządzenia zgodnie z przeznaczeniem wciąż występuje określone ryzyko resztkowe, którego nie da się wykluczyć. Z rodzaju i konstrukcji urządzenia — w zależności od zastosowania — mogą wynikać następujące, potencjalne zagrożenia:

- Uszkodzenie słuchu przy zaniechaniu stosowania ochrony słuchu.
- Obrażenia ciała wskutek drgań rąk i ramion w przypadku użytkowania urządzenia przez dłuższy czas lub zaniechania zalecanej konserwacji.
- Odrzucanie ziemi i małych kamieni.
- Rany cięte w przypadku kontaktu z obracającymi się nożami pielącymi.

### 2.4 Urządzenia zabezpieczające i ochronne

**⚠ OSTRZEŻENIE! Niebezpieczeństwo skaleczenia.** Niesprawne i dezaktywowane urządzenia ochronne i zabezpieczające mogą spowodować poważne obrażenia ciała.

- Jeśli urządzenia ochronne i zabezpieczające są niesprawne, należy zlecić ich naprawę.
- Nigdy nie dezaktywować urządzeń ochronnych i zabezpieczających.

#### 2.4.1 Tarcza ochronna

Tarcza ochronna chroni użytkownika przed obracającymi się nożami pielącymi i odrzucanymi obiektami.

### 2.5 Symbole umieszczone na urządzeniu

#### 2.5.1 Symbole bezpieczeństwa

Symbol	Znaczenie
	Przed uruchomieniem przeczytać instrukcję eksploatacji!
	Narzędzie obrotowe! Nie zbliżać dłoni ani stóp.

## 2.5.2 Symbole obsługi

Symbol	Znaczenie
	Bezstopniowa regulacja prędkości: „STOP” = zatrzymywanie; „Żółt” = powoli; „Zając” = szybko

## 2.6 Przegląd produktu (01)

Widok ogólny produktu (01) przedstawia zestawienie elementów urządzenia.

Nr	Element
1	Dźwignia sprzęgła
2	Przycisk zabezpieczający
3	Dźwignia gazu
4	Otwór wlewu paliwa
5	Mieszek gumowy (pompka paliwa)
6	Koło transportowe
7	Nóż pielący
8	Śruba zamykająca wlot oleju
9	Tarcza ochronna
10	Płoza
11	Starter linkowy
12	Dźwigar prowadzący

## 3 ZASADY BEZPIECZEŃSTWA

**⚠ NIEBEZPIECZEŃSTWO! Śmiertelne niebezpieczeństwo i niebezpieczeństwo najcięższych obrażeń!** Nieznajomość zasad bezpieczeństwa i instrukcji obsługi może prowadzić do najcięższych obrażeń, a nawet śmierci.

- Przed użyciem urządzenia należy przestrzegać wszystkich zasad bezpieczeństwa i wskazówek podanych w niniejszej instrukcji obsługi oraz w instrukcjach, do których odniesienia się w niej znajdują.
- Wszystkie dołączone dokumenty należy zachować do późniejszego wykorzystania.

- Zagrożenia życia przez zatrucie  
Spaliny z opielacza silnikowego zawierają tlenek węgla, który może zabić człowieka w ciągu kilku minut. Przed i w trakcie używania należy uwzględnić następujące punkty:
  - Nigdy nie używać opielacza silnikowego w zamkniętych pomieszczeniach, ale wyłącznie na otwartej przestrzeni.
  - Nie wdychać spalin z silnika.
  - Wyłączyć opielacz silnikowy w przypadku złego samopoczucia, zawrotów głowy i słabości podczas użytkowania urządzenia.
- Użytkować opielacz silnikowy wyłącznie w nienagannym stanie technicznym.
- Nie dezaktywować urządzeń ochronnych i zabezpieczających.
- Należy korzystać ze środków ochrony słuchu.
- Przeczytać uważnie niniejszą instrukcję obsługi oraz instrukcję obsługi silnika i ich przestrzegać. Należy nauczyć się szybkiego wyłączenia opielacza silnikowego.
- Nie używać środków do wspomagania rozruchu w sprayu lub podobnych.

### 3.1 Operator

- Osoby poniżej 16. roku życia oraz niezaznajomione z instrukcją obsługi nie mogą używać urządzenia. Przestrzegać wszelkich ewentualnych krajowych przepisów dotyczących bezpieczeństwa w zakresie minimalnego wieku użytkownika.
- Nieodświadczona osoba obsługująca musi zostać poinstruowana i przeszkolona w zakresie obsługi urządzenia.
- Zabrania się eksploatacji urządzenia pod wpływem alkoholu, środków odurzających lub leków.

### 3.2 Bezpieczeństwo urządzenia

- Używać urządzenia tylko w następujących warunkach:
  - Urządzenie nie jest zabrudzone.
  - Urządzenie nie wykazuje uszkodzeń.
  - Wszystkie elementy obsługowe muszą być sprawne.
- Nie przeciążać urządzenia. Jest ono przeznaczone do lekkich prac na terenach prywatnych. Przeciążenia powodują uszkodzenia urządzenia.
- Nigdy nie używać urządzenia ze zużyтыми lub uszkodzonymi częściami. Uszkodzone części

zawsze wymieniać na oryginalne części zamienne producenta. Użytkowanie urządzenia ze zużyтыми lub uszkodzonymi częściami powoduje unieważnienie roszczeń gwarancyjnych po stronie producenta.

- Naprawy mogą przeprowadzać wyłącznie kompetentne zakłady naprawcze lub nasze punkty serwisowe.

### 3.3 Bezpieczeństwo osób, zwierząt i rzeczy materialnych

- Używać urządzenia tylko do tych prac, do których jest ono przeznaczone. Zastosowanie niezgodne z przeznaczeniem może prowadzić do obrażeń lub uszkodzeń.
- Włączać urządzenie tylko wtedy, gdy w obszarze roboczym nie przebywają osoby ani zwierzęta.
- Zachować bezpieczny odstęp od osób i zwierząt lub wyłączyć urządzenie, gdy zbliżają się do niego osoby lub zwierzęta.
- Nigdy nie kierować strumienia powietrza odlotowego z silnika w stronę osób i zwierząt ani palnych produktów i przedmiotów.
- Nigdy nie chwytać kratki zasysania i kratki wentylacyjnej podczas pracy silnika. Wirujące elementy urządzenia mogą spowodować obrażenia.
- Zawsze wyłączać urządzenie, kiedy nie będzie używane, np. przy zmianie obszaru roboczego, podczas konserwacji i pielęgnacji, przy wlewaniu mieszanki benzyny i oleju.
- W razie wypadku natychmiast wyłączyć urządzenie, aby uniknąć dalszych obrażeń i szkód materialnych.
- Nigdy nie użytkować urządzenia ze zużyтыми lub uszkodzonymi częściami. Zużyte lub uszkodzone części urządzenia mogą powodować poważne obrażenia.
- Przechowywać urządzenie poza zasięgiem dzieci.

### 3.4 Bezpieczeństwo na stanowisku pracy

- Pracować tylko przy świetle dziennym lub bardzo jasnym sztucznym świetle.
- Używać urządzenia tylko na stabilnym i równym podłożu, a nie na stromych zboczach.
- Nie stosować urządzenia na kamienistym terenie.
- Należy zawsze pracować poprzecznie do zbocza.

- Nie jeździć w górę i w dół zbocza, oraz po zboczach o nachyleniu przekraczającym 10°.
- Pamiętać o zachowaniu stabilności.
- Usunąć ciała obce ze strefy roboczej.
- Nie zbliżać kończyn do obracających się części.
- Nigdy nie podnosić ani nie przenosić urządzenia z uruchomionym silnikiem.
- Podczas uruchamiania silnika przed urządzeniem lub narzędziami roboczymi (noże piłące) nie mogą znajdować się żadne osoby – napęd noży piłących nie może pracować.
- Montaż i demontaż koła transportowego bądź regulację płozy można przeprowadzać wyłącznie przy wyłączonym silniku i nieruchomych nożach piłących.
- Podczas jazdy z zamontowanym kołem transportowym wyłączyć silnik i poczekać na zatrzymanie noży piłących.
- Użytkowanie urządzenia jest dozwolone wyłącznie pod warunkiem zachowania bezpiecznego odstępu wyznaczonego przez dźwigar prowadzący.
- Układ wydechowy i silnik utrzymywać w czystości.
- Uszkodzony zbiornik lub jego zamknięcie należy wymienić.

### 3.5 Obchodzenie się z benzyną i olejem

- Niebezpieczeństwo wybuchu i pożaru: Wydobywająca się mieszanka benzyny i powietrze powoduje powstawanie wybuchowej atmosfery. Wyfuknięcie, eksplozja lub pożar przy niewłaściwym obchodzeniu się z paliwem mogą prowadzić do ciężkich obrażeń, a nawet śmierci. Przestrzegać następujących punktów:
  - Nie palić podczas obchodzenia się z benzyną.
  - Obsługa paliw jest dozwolona wyłącznie na wolnym powietrzu i nigdy w zamkniętych pomieszczeniach.
  - Bezwzględnie przestrzegać niżej wymienionych zasad postępowania.
- Transportować i przechowywać benzynę oraz olej wyłącznie w dopuszczonych do tego zbiornikach. Zadbać, aby dzieci nie miały dostępu do przechowywanej benzyny i oleju.
- Aby uniknąć zanieczyszczenia gleby (ochrona środowiska), zadbać, aby podczas tankowania benzyna i olej nie przedostały się do gruntu. Do tankowania używać lejka.

- Nigdy nie tankować urządzenia w zamkniętych pomieszczeniach. Może dojść do nagromadzenia się oparów benzyny w pobliżu podłogi i w efekcie do wyfuknięcia lub wybuchu.
- Niezwłocznie wycierać rozlaną benzynę z urządzenia i z gleby. Tekstylia użyte do wytarcia benzyny wysuszyć w dobrze przewietrzonym miejscu, a następnie zutylizować. W przeciwnym wypadku może dojść do nagłego samozapłonu.
- Po rozlaniu benzyny powstają jej opary. Dlatego też nie należy uruchamiać urządzenia w tym samym miejscu, lecz oddalić się na odległość co najmniej 3 m.
- Nie dopuścić do kontaktu produktów na bazie olejów mineralnych ze skórą. Nie wdychać oparów benzyny. W celu tankowania zawsze zakładać rękawice ochronne. Regularnie zmieniać i czyścić odzież ochronną.
- Uważać, aby odzież nie została zanieczyszczona benzyną. W razie zanieczyszczenia odzieży benzyną niezwłocznie zmienić odzież.
- Nigdy nie tankować urządzenia w czasie, gdy silnik pracuje lub jest nagrzany.

### 3.6 Środki ochrony osobistej

- Aby uniknąć urazów głowy i kończyn oraz uszkodzenia słuchu, zaleca się nosić na sobie przewidziane przepisami odzież i wyposażenie ochronne.
- Odzież powinna ściśle przylegać do ciała i nie może przeszkadzać w pracy. Długie włosy należy zabezpieczyć siatką. Nigdy nie nosić luźnych ubrań lub dodatków, które mogą zostać wciągnięte przez urządzenie, np. szali, szerokich koszul, długich łańcuszków.
- Środki ochrony indywidualnej:
  - Ochrona słuchu i okulary ochronne
  - długie spodnie i wytrzymałe obuwie
  - Rękawice ochronne

## 4 MONTAŻ

Postępowanie, patrz ilustracje 02 – 06.

**⚠ OSTRZEŻENIE!** Zagrożenia wynikające z niekompletnego montażu! Eksploatacja niekompletnie zmontowanego urządzenia może prowadzić do poważnych obrażeń ciała.

- Urządzenie należy eksploatować tylko po kompletnym zmontowaniu!
- Przed włączeniem należy sprawdzić, czy wszystkie urządzenia zabezpieczające i ochronne są na swoim miejscu i działają w odpowiedni sposób!

## 5 URUCHOMIENIE

### 5.1 Ustawianie dźwigarów prowadzących (04)

Wysokość dźwigara prowadzącego ustawić odpowiednio do wielkości ciała.

Normalne ustawienie wysokości odpowiada wysokości bioder.

1. Poluzować śruby na konsoli urządzenia.
2. Dźwigary prowadzące ustawić według dostępnego miejsca w otworach podłużnych.
3. Dociągnąć ponownie śruby.

**i WSKAZÓWKA** W modelach ze wstecznym biegiem możliwe jest odchylenie dźwigara prowadzącego w lewo i w prawo.

### 5.2 Koło transportowe

Korzystając z koła transportowego łatwo i wygodnie przetoczyć opielacz na miejsce zastosowania.

Zablokować koło transportowe w zapadce, aby wykonywać prace przy użyciu opielacza silnikowego.

### 5.3 Kontrolowanie i uzupełnianie ilości oleju

1. Przed uruchomieniem i przed każdym użyciem skontrolować poziom oleju w przekładni i w silniku.
2. Przy zbyt małej ilości oleju przekładniowego lub oleju silnikowego: uzupełnić olej.

### Olej przekładniowy

patrz *Rozdział 7.2 "Wlewanie lub wymiana oleju przekładniowego (07)", strona 73*

### Olej silnikowy

**i WSKAZÓWKA** W celu uzyskania szczegółowych informacji należy przeczytać odrębną instrukcję obsługi silnika.



## 6 OBSŁUGA

### 6.1 Uruchamianie i wyłączenie silnika

#### 6.1.1 Uruchamianie silnika

Podczas uruchamiania silnika dźwignia sprzęgła noży pielących nie może być aktywna!

1. Dźwignię gazu ustawić w pozycji „Zając” (MAX).
2. 2 – 5 razy nacisnąć mieszek gumowy (pompkę paliwa).
3. Pociągnąć mocno starter linkowy i pozwolić następnie, aby linka powoli się zwinęła.
4. Gdy silnik pracuje: Wyregulować prędkość dźwignią gazu („Zając” = szybko, „Zółw” = powoli).
5. Gdy silnik nie pracuje: Sprawdzić czynności robocze i wyciągnąć ponownie starter linkowy.

#### 6.1.2 Wyłączenie silnika

1. Dźwignię gazu ustawić w pozycji „STOP”.

### 6.2 Nóż pielący

#### 6.2.1 Włączanie noży pielących

**⚠ OSTRZEŻENIE!** Zagrożenie ze strony obracających się elementów. Ingerencja między obracające się elementy urządzenia prowadzi do poważnych obrażeń.

- Nigdy nie wkładać rąk między obracające się elementy urządzenia.
- Po puszczeniu dźwigni sprzęgła noże pielące nie mogą obracać się.

1. Nacisnąć i przytrzymać przycisk zabezpieczający.
2. Pociągnąć dźwignię sprzęgła do góry i przytrzymać. Noże pielące mogą zacząć się obracać dopiero po przyciągnięciu dźwigni do połowy.

#### 6.2.2 Wyłączanie noży pielących

1. Puścić dźwignię sprzęgła.

## 7 KONSERWACJA I PIELEGNACJA

**⚠ NIEBEZPIECZEŃSTWO!** Śmiertelne niebezpieczeństwo i niebezpieczeństwo najcięższych obrażeń. Śmiertelne niebezpieczeństwo i niebezpieczeństwo najcięższych obrażeń przy włączonym silniku.

- Wszelkie ingerencje mogą nastąpić tylko przy wyłączonym silniku.

**⚠ NIEBEZPIECZEŃSTWO!** Zagrożenie życia z powodu nieprawidłowej konserwacji. Wykonywanie prac konserwacyjnych przez osoby bez kwalifikacji i używanie niedopuszczonych części zamiennych może podczas pracy powodować ciężkie urazy, a nawet śmierć.

- Nie wolno usuwać ani wyłączać żadnych urządzeń zabezpieczających.
- Używać wyłącznie dopuszczonych oryginalnych części zamiennych.
- Przez regularną i prawidłową konserwację zadbać o to, by urządzenie było sprawne i czyste.

**⚠ OSTROŻNIE!** Niebezpieczeństwo skaleczenia. Poruszające się części urządzenia o ostrych krawędziach mogą spowodować obrażenia.

- Podczas wykonywania prac związanych z konserwacją, pielęgnacją i czyszczeniem należy zawsze nosić rękawice ochronne!

### 7.1 Wyczyścić noże pielące

Przed użyciem rekultywatora usunąć długowłókniste fragmenty roślin i grube kawałki ziemi z noży pielących.

### 7.2 Wlewanie lub wymiana oleju przekładniowego (07)

Przed każdym użyciem rekultywatora skontrolować poziom oleju i w razie potrzeby go uzupełnić. Olej przekładniowy wymieniać co 100 godzin pracy.

Wymagany rodzaj i ilość oleju: Patrz dane techniczne.

1. Wykręcić śrubę zamykającą (07/1) z prawej strony przekładni.
2. Przy wymianie oleju: Zlać zużyty olej.
3. Napełnić nowym olejem, aż będzie widoczny w otworze do napełniania.
4. Wkręcić śrubę zamykającą (07/1) z powrotem w otwór do napełniania.
5. Przy wymianie oleju: Utylizować zużyty olej zgodnie z przepisami prawnymi.

### 7.3 Konserwacja świecy zapłonowej

**📖 WSKAZÓWKA** W celu uzyskania szczegółowych informacji należy przeczytać odrębną instrukcję obsługi silnika.

## 7.4 Filtr powietrza

**f WSKAZÓWKA** W celu uzyskania szczegółowych informacji należy przeczytać odrębną instrukcję obsługi silnika.

## 7.5 Wymiana oleju silnikowego

**f WSKAZÓWKA** W celu uzyskania szczegółowych informacji należy przeczytać odrębną instrukcję obsługi silnika.

## 7.6 Ustawianie cięgła Bowdena

Do dokładnej regulacji służy śruba nastawcza znajdująca się na dźwigarze prowadzącym i konsoli silnika.

1. Odkręcić nakrętki zabezpieczające.
2. Dokonać regulacji za pomocą śruby nastawczej.
3. Ponownie dokręcić nakrętki zabezpieczające.

**f WSKAZÓWKA** Noże pielące mogą zacząć się obracać dopiero po przyciągnięciu dźwigni do połowy.

## 8 POMOC W PRZYPADKU USTEREK

**f WSKAZÓWKA** W przypadku zakłóceń, które nie zostały wymienione w tej tabeli, lub takich, których nie można usunąć we własnym zakresie, należy skontaktować się z naszym działem obsługi klienta.

Usterka	Przyczyna	Usuwanie
<b>Spadająca moc silnika.</b>	Zatkany filtr powietrza	Kontrola i czyszczenie filtra powietrza
	Problemy ze spalaniem	Udaj się do serwisu
	Noże pielące zabrudzone	Wyczyścić noże pielące
<b>Silnik nie uruchamia się.</b>	Niedobór paliwa	Uzupełnić paliwo
	Niewłaściwe, zanieczyszczone lub stare paliwo w zbiorniku	Opróżnić zbiornik i wlać nowe paliwo
	Nieprawidłowa procedura uruchamiania	Wykonać prawidłowo proces rozruchu
	Dźwignia gazu w nieprawidłowej pozycji	Dźwignię gazu ustawić w pozycji „ZAJĄC” (MAX)
	Uszkodzenie na świecy zapłonowej	Patrz instrukcja silnika.
	Filtr powietrza	Patrz instrukcja silnika.
<b>Noże pielące nie obracają się</b>	Pasek klinowy uszkodzony	Udaj się do serwisu
	Uszkodzenie przekładni	Udaj się do serwisu
	Noże pielące luźne	Dociągnąć noże pielące
	Cięgło Bowdena rozciągnięte lub luźne	Ustawić cięgło Bowdena

## 9 TRANSPORT

- Transportować opielacz silnikowy tylko z pustym zbiornikiem paliwa.
- Transportować opielacz silnikowy zawsze w pozycji poziomej, w innym przypadku gdzieś do:
  - wycieku paliwa i oleju

- wytworzenia dymu
- utrudnionego rozruchu
- osadzenia sadzy na świecy zapłonowej

## 10 PRZECHOWYWANIE URZĄDZENIA

Po każdym użyciu należy dokładnie wyczyścić urządzenie i, jeśli są dostępne, założyć pokrywy ochronne. Urządzenie przechowywać w suchym,

zamykanym pomieszczeniu niedostępnym dla dzieci.

Jeśli urządzenie nie będzie używane przez czas dłuższy niż 2–3 miesiące, konieczne jest wykonanie następujących prac, aby zapobiec uszkodzeniom:

- Opróżnić zbiornik paliwa:
  - Umożliwić silnikowi pracę aż do samoczynnego zgaśnięcia. W zbiorniku paliwa i w gaźniku nie znajduje się wówczas mieszanka benzyny i oleju, i nie dojdzie do powstania osadów.
- Oczyścić urządzenie:
  - Wyrzucić całe urządzenie i osprzęt szmatką do czyszczenia. Nie używać benzyny ani innych rozpuszczalników!
  - Usunąć zanieczyszczenia ze wszystkich otworów urządzenia (m.in. z otworów chłodzących silnika).
- Nasmarować cylinder olejem:
  - Pozostawić urządzenie do całkowitego wychłodzenia.

## 12 OBSŁUGA KLIENTA/SERWIS

Wszelkie pytania dotyczące gwarancji, naprawy lub części zamiennych należy kierować do naj-

## 13 GWARANCJA

Ewentualne wady materiałowe lub produkcyjne w urządzeniu usuwamy przed upływem ustawowego okresu przedawnienia roszczeń z tytułu rękojmi za wady fizyczne, dokonując wedle naszego uznania naprawy lub wymiany produktu. Okres przedawnienia ustalany jest zgodnie z prawem obowiązującym w kraju, w którym produkt został zakupiony.

Gwarancja obowiązuje tylko w przypadku:

- zastosowania się do treści niniejszej instrukcji obsługi,
- prawidłowego postępowania,
- stosowania oryginalnych części zamiennych.

Gwarancja nie obejmuje:

- uszkodzeń lakieru spowodowanych zwykłym zużyciem
- części zużywalnych, oznaczonych na wykazie części zamiennych ramką xxxxxx (x).
- silników spalinowych (w tym przypadku obowiązują oddzielne warunki gwarancji ustalone przez producenta)

Okres gwarancji rozpoczyna się od momentu nabycia przez pierwszego użytkownika końcowego. Decydujące znaczenie ma tutaj data dokumentu zakupu. Należy zwrócić się do dystrybutora lub najbliższego autoryzowanego punktu serwisowego, przedkładając niniejszą deklarację gwarancyjną oraz dowód zakupu. Niniejsza deklaracja nie narusza ustawowych roszczeń nabywcy w stosunku do sprzedawcy z tytułu wad.

- Wyciągnąć końcówkę przewodu świecy zapłonowej i wykręcić świecę zapłonową.
  - Wpuścić kilka kropli oleju do otworu świecy zapłonowej.
  - Pociągnąć powoli za uchwyt rozrusznika, aby tłok się poruszył i rozprowadził olej w cylindrze.
- Odstawić urządzenie na kole transportowym i nie przechowywać w pozycji przechylonej.
  - Przechowywać urządzenie w możliwie suchym miejscu.

## 11 UTYLIZACJA



- Benzyna i olej silnikowy nie mogą być utylizowane z odpadami z gospodarstwa domowego ani ściekami, lecz należy przekazać je do osobnej zbiórki lub utylizacji!
- Przed utylizacją urządzenia trzeba opróżnić zbiornik paliwa i zbiornik oleju silnikowego!
- Opakowanie, urządzenie i akcesoria wykonane z materiałów nadających się do recyklingu i należy zapewnić ich odpowiednią utylizację.

bliższego punktu serwisowego AL-KO. Można go znaleźć w następującej witrynie internetowej: [www.al-ko.com/service-contacts](http://www.al-ko.com/service-contacts)

## PŘEKLAD ORIGINÁLNÍHO NÁVODU K POUŽITÍ



## Obsah

1	K tomuto návodu k použití.....	76	7.3	Údržba zapalovacích svíček .....	81
1.1	Symbole na titulní straně .....	76	7.4	Vzduchový filtr .....	81
1.2	Vysvětlení symbolů a signálních slov .....	77	7.5	Výměna motorového oleje .....	81
2	Popis výrobku.....	77	7.6	Nastavení tahu bovdenů .....	81
2.1	Použití v souladu s určeným účelem .....	77	8	Pomoc při poruchách.....	81
2.2	Možné předvídatelné chybné použití .....	77	9	Přeprava .....	82
2.3	Zbytková rizika.....	77	10	Skladování přístroje.....	82
2.4	Bezpečnostní a ochranná zařízení ....	77	11	Likvidace.....	82
2.4.1	Ochranný štít.....	77	12	Zákaznický servis/servis .....	82
2.5	Symbole na stroji .....	77	13	Záruka .....	83
2.5.1	Bezpečnostní značky .....	77			
2.5.2	Značky obsluhy .....	77			
2.6	Přehled výrobku (01) .....	77			
3	Bezpečnostní pokyny.....	78			
3.1	Obsluha .....	78			
3.2	Bezpečnost stroje .....	78			
3.3	Bezpečnost osob, zvířat a věcných hodnot.....	78			
3.4	Bezpečnost na pracovišti .....	79			
3.5	Zacházení s benzínem a olejem.....	79			
3.6	Osobní ochranné vybavení.....	79			
4	Montáž .....	80			
5	Uvedení do provozu .....	80			
5.1	Nastavení vodicí rukojeti (04) .....	80			
5.2	Transportní kolo.....	80			
5.3	Kontrola a doplnění množství oleje....	80			
6	Obsluha.....	80			
6.1	Startování a vypínání motoru.....	80			
6.1.1	Nastartování motoru.....	80			
6.1.2	Vypnutí motoru .....	80			
6.2	Kultivační nože .....	80			
6.2.1	Zapnutí kultivačních nožů.....	80			
6.2.2	Vypnutí kultivačních nožů.....	80			
7	Údržba a péče.....	80			
7.1	Čištění kultivačních nožů .....	81			
7.2	Naplnění nebo výměna převodového oleje (07).....	81			

## 1 K TOMUTO NÁVODU K POUŽITÍ

- U německé verze se jedná o originální návod k použití. Všechny ostatní jazykové verze jsou překlady originálního návodu k použití.
- Uchovávejte tento návod vždy tak, abyste si ho mohli přečíst, když budete potřebovat informace o stroji.
- Předávejte dalším osobám pouze výrobek s tímto návodem k použití.
- Přečtěte a dodržujte bezpečnostní pokyny a varování uvedená v tomto návodu.

## 1.1 Symboly na titulní straně

Symbol	Význam
	Před uvedením do provozu si bezpodmínečně pečlivě přečtěte tento návod k použití. To je předpokladem bezpečné práce a bezproblémové manipulace.
	Návod k použití
	Benzinový stroj neprovozujte v blízkosti otevřených plamenů nebo zdrojů tepla.

## 1.2 Vysvětlení symbolů a signálních slov

**⚠ NEBEZPEČÍ!** Označuje bezprostředně hrožící nebezpečnou situaci, která – pokud se jí nevyhnete – má za následek smrt nebo vážné zranění.

**⚠ VÝSTRAHA!** Označuje možnou nebezpečnou situaci, která – pokud se jí nevyhnete – může mít za následek smrt nebo vážné zranění.

**⚠ OPATRŇĚ!** Označuje možnou nebezpečnou situaci, která by mohla mít za následek menší nebo středně těžké zranění, pokud se jí nevyhnete.

**POZOR!** Označuje situaci, která by mohla mít za následek věcné škody, pokud se jí nevyhnete.

**i UPOZORNĚNÍ** Speciální pokyny pro lepší srozumitelnost a manipulaci.

## 2 POPIS VÝROBKU

### 2.1 Použití v souladu s určeným účelem

Tento přístroj lze použít na:

- obdělávání předem nakypřené půdy.

S přístrojem lze pracovat pouze v plně smontovaném stavu.

Tento přístroj je určen výhradně jen k použití v soukromém sektoru. Jakékoliv jiné používání a dále nepovolené přestavby a dodatečné montáže budou považovány za použití k jinému než určenému účelu a mají za následek zánik záruky, dále ztrátu konformity a odmítnutí jakékoli odpovědnosti za škody způsobené uživateli nebo třetí straně ze strany výrobce.

### 2.2 Možné předvídatelné chybné použití

Stroj není koncipován pro komerční použití ve veřejných parcích a na sportovištích ani pro použití v zemědělství a lesním hospodářství.

Dbejte především na:

- Tento přístroj je určen ke zpracování pevné půdy například ušlapaného trávníku.

### 2.3 Zbytková rizika

I při řádném používání stroje ke stanovenému účelu vždy zbývá zbytkové riziko, které nelze vyloučit. Z druhu a konstrukce stroje mohou být podle použití odvozena následující potenciální ohrožení:

- Poškození sluchu, jestliže nenosíte ochranu sluchu.

- Lze očekávat tělesná poškození v důsledku vibrací rukou a paží, pokud budete přístroj používat delší dobu nebo ho nebudete používat předepsaným způsobem.
- Odlétávání zeminy a malých kamínků.
- Řezná poranění při sáhnutí do otáčejících se kultivačních nožů.

## 2.4 Bezpečnostní a ochranná zařízení

**⚠ VÝSTRAHA! Nebezpečí zranění.** Poškozená a vyřazená bezpečnostní a ochranná zařízení mohou vést k těžkým poraněním.

- Defektní bezpečnostní a ochranná zařízení nechejte opravit.
- Bezpečnostní a ochranná zařízení nikdy nevyřazujte z provozu.

### 2.4.1 Ochranný štít

Ochranný štít chrání uživatele před rotujícími kultivačními noži a vymršťovanými předměty.

## 2.5 Symboly na stroji

### 2.5.1 Bezpečnostní značky

Symbol	Význam
	Před uvedením do provozu si přečtěte návod k použití!
	Rotující nástroj! Nohy a ruce udržujte v dostatečné vzdálenosti.

### 2.5.2 Značky obsluhy

Symbol	Význam
	Plynulá regulace rychlosti: „STOP“ = zastavit; „Želva“ = pomalu; „Zajít“ = rychle.

## 2.6 Přehled výrobku (01)

Přehled výrobku (01) poskytuje přehled o přístroji.

Č.	Součást
1	Spojková páčka
2	Bezpečnostní tlačítko

Č.	Součást
3	Páčka plynu
4	Plnicí otvor palivové nádrže
5	Pryžový měch (čerpadlo)
6	Transportní kolo
7	Kultivační nože
8	Uzavírací šroub oleje
9	Ochranný štít
10	Brzdová ostruha
11	Startovací lanko
12	Vodící rukojeť

### 3 BEZPEČNOSTNÍ POKYNY

**⚠ NEBEZPEČÍ! Nebezpečí života a nebezpečí nejtěžších zranění!** Neznalost bezpečnostních pokynů obsluhy může vést k těžkým zraněním a dokonce k smrti.

- Než stroj použijete, respektujte všechny bezpečnostní pokyny a pokyny k obsluze tohoto návodu k použití i návody k použití, na které jste byli odkázáni.
- Všechny dodané dokumenty uschovejte pro budoucí použití.
- Smrtelné nebezpečí otravou  
Výfukové plyny motorového kultivátoru obsahují oxid uhelnatý, který může zabít člověka během několika málo minut. Před popř. během používání respektujte následující skutečnosti:
  - Motorový kultivátor nikdy neprovozujte v uzavřených prostorech, ale jen pod širým nebem.
  - Nevdechujte výfukové plyny motoru.
  - Pokud se vám při používání přístroje udělá nevolno, budete mít závratě nebo se budete cítit slabí, motorový kultivátor vypněte.
- Motorový kultivátor používejte pouze v technicky bezvadném stavu.
- Bezpečnostní a ochranná zařízení nikdy nevyřazujte z provozu.
- Noste ochranu sluchu.
- Pozorně si přečtete pokyny v tomto návodu k použití a v návodu k použití motoru, a respektujte je. Naučte se motorový kultivátor rychle vypnout.

- Nepoužívejte startovací spreje apod.

#### 3.1 Obsluha

- Mladiství mladší 16 let nebo osoby, které nejsou seznámeny s návodem k použití, nesmějí stroj používat. Respektujte eventuelní bezpečnostní předpisy dané země týkající se minimálního věku uživatele.
- Nezkoušená osoba musí být poučena a proškolená o obsluze přístroje.
- Neobsluhujte přístroj pod vlivem alkoholu, drog nebo léků.

#### 3.2 Bezpečnost stroje

- Přístroj používejte jen za následujících podmínek:
  - Přístroj není znečištěný.
  - Stroj nevykazuje žádná poškození.
  - Všechny ovládací prvky fungují.
- Přístroj nepřetěžujte. Je určen pro lehké práce v soukromém sektoru. Přetížení vedou k poškození stroje.
- Přístroj nikdy nepoužívejte s opotřebovanými nebo vadnými díly. Poškozené díly vždy vyměňte za originální náhradní díly výrobce. Je-li stroj provozován s opotřebovanými nebo poškozenými díly, nemohou být vůči výrobci uplatňovány nároky na záruční plnění.
- Opravářské činnosti smí provádět pouze kompetentní odborné provozovny nebo náš servis.

#### 3.3 Bezpečnost osob, zvířat a věcných hodnot

- Stroj používejte jen k té práci, pro kterou je určen. Použití k jinému než určenému účelu může mít za následek poranění i poškození věcných hodnot.
- Stroj zapněte jen tehdy, jestliže se v pracovní oblasti nenacházejí žádné osoby a zvířata.
- Udržte bezpečnostní odstup od osob a zvířat, resp. vypněte přístroj, když se přiblíží osoby nebo zvířata.
- Nemiřte výfukovým paprskem motoru nikdy na osoby a zvířata, jakož i na hořlavé produkty a předměty.
- Nikdy nesahejte do sací a větrací mřížky, když běží motor. Rotující části přístroje mohou způsobit zranění.
- Přístroj vypněte vždy, když ho nepotřebujete, např. při přechodu na jinou pracovní oblast,

při údržbě a opravách, při tankování směsi benzínu a oleje.

- Přístroj vypněte ihned, pokud se stane úraz, abyste zabránili dalším poraněním a věcným škodám.
- Stroj nikdy nepoužívejte s opotřebovanými nebo vadnými díly. Opotřebované nebo vadné díly přístroje mohou zapříčinit těžké úrazy.
- Nepoužívaný přístroj ukládejte mimo dosah dětí.

### 3.4 Bezpečnost na pracovišti

- Pracujte jen za denního světla nebo za velmi jasného umělého osvětlení.
- Přístroj používejte jen na pevném a rovném podkladu a ne v šikmé poloze.
- Nepoužívejte stroj na pozemku s hrubými kameny.
- Vždy pracujte napříč svahu.
- Nepracujte ve směru do svahu ani ze svahu ani ve svazích se sklonem větším než 10°.
- Dbejte na stabilitu.
- Cizí předměty z pracovní oblasti odstraňte.
- Mějte ruce a nohy mimo dosah rotujících částí.
- Stroj s běžícím motorem nikdy nezvedejte ani nepřenášejte.
- Při startování motoru nesmí nikdo stát před strojem popř. pracovními nástroji (kultivační nože) – pohon kultivačních nožů musí být vypnutý.
- Montáž a demontáž transportního kola, popř. přestavení brzdové ostruhy provádějte pouze při vypnutém motoru a se zastavenými kultivačními noži.
- Při jízdě s namontovaným transportním kolem vypněte motor a počkejte na zastavení kultivačních nožů.
- Používání přístroje je povoleno pouze při dodržování bezpečnostního odstupu daného drždlem.
- Výfuk a motor udržujte čisté.
- Poškozenou nádrž nebo uzávěr nádrže vyměňte.

### 3.5 Zacházení s benzínem a olejem

- Nebezpečí výbuchu a požáru: Vytékající směs benzínu a vzduchu způsobuje výbušnou atmosféru. Vznět, výbuch a požár mohou při neodborném zacházení s pali-

vem vést k těžkým úrazům a dokonce k smrti. Dodržujte následující:

- Při zacházení s benzínem nekuřte.
- Manipulujte s benzínem pouze venku a nikdy ne v uzavřených místnostech.
- Bezpodmínečně dodržujte v následujícím uvedena pravidla chování.
- Převážte a skladujte benzín a olej výlučně v nádržích, které jsou k tomu schválené. Zabezpečte, aby k uskladněnému benzínu a oleji neměly přístup děti.
- Zajistěte kvůli prevenci kontaminace půdy (ochrana životního prostředí), aby při tankování neunikl do půdy žádný benzín ani olej. K natankování používejte trychtýř.
- Nikdy netankujte přístroj v uzavřeném prostoru. Na podlaze se mohou nashromáždit benzínové výpary a může nastat vznět nebo dokonce výbuch.
- Neprodleně setřete rozlitý benzín z přístroje a z podlahy. Textilie, kterými jste benzín utírali, nechejte vyschnout na dobře větraném místě, než je zlikvidujete. V jiném případě by mohlo nastat náhlé samovznícení.
- Pokud jste benzín rozlili, vznikají benzínové výpary. Proto nestartujte přístroj na stejném místě, ale nejméně v 3 m vzdálenosti.
- Zabraňte kontaktu kůže s ropnými produkty. Nevdechujte benzínové výpary. K natankování si vždy berte pracovní rukavice. Pravidelně vyměňujte a čistěte svůj ochranný oděv.
- Dbejte na to, aby Vaše šaty nepřišly do kontaktu s benzínem. Oděv ihned vyměňte, pokud se na něj dostal benzín.
- Nikdy netankujte přístroj s běžícím nebo horkým motorem.

### 3.6 Osobní ochranné vybavení

- Aby se předešlo zranění hlavy a končetin, jakož i poškození sluchu, doporučuje se nosit oděv a ochranné vybavení podle předpisů.
- Oděv by měl být účelný (těsně přiléhající) a nesmí nijak omezovat. U dlouhých vlasů se musí povinně nosit vlasová síťka. Nikdy nenoste volné díly ošacení nebo doplňky, které by se mohly vtáhnout do přístroje, např. šály, široké košile, dlouhé řetízky kolem krku.
- Osobní ochranné vybavení se skládá z:
  - ochrana sluchu a ochranné brýle
  - dlouhé kalhoty a pevná obuv
  - ochranné rukavice



## 4 MONTÁŽ

Postup, viz obrázek 02–06.

**⚠ VÝSTRAHA! Nebezpečí v důsledku neúplné montáže!** Provoz neúplně smontovaného stroje může přivodit těžká poranění a poškození stroje.

- Stroj provozujte pouze, je-li kompletně smontovaný!
- Před zapnutím vyzkoušejte všechna bezpečnostní a ochranná zařízení, zda jsou k dispozici a jsou funkční!

## 5 UVEDENÍ DO PROVOZU

### 5.1 Nastavení vodící rukojeti (04)

Výšku držadla nastavte podle tělesné výšky uživatele.

Normální nastavení výšky odpovídá výšce boků.

1. Povolte šrouby na konzole skříňové přístroje.
2. Držadlo nastavte v rozsahu podélných otvorů.
3. Šrouby opět utáhněte.

**f UPOZORNĚNÍ** U modelů se zpátečkou lze držadlo otáčet doleva a doprava.

### 5.2 Transportní kolo

S transportním kolem přejede motorový kultivátor snadno a pohodlně na místo použití.

Při práci s motorovým kultivátorem zaklapněte transportní kolo do horní západky.

### 5.3 Kontrola a doplnění množství oleje

1. Před uvedením do provozu a před každým použitím zkontrolujte hladinu oleje v převodovce a motoru.
2. Pokud je obsaženo málo převodového nebo motorového oleje: Doplněte olej.

### Převodový olej

viz *Kapitola 7.2 "Naplnění nebo výměna převodového oleje (07)", strana 81*

### Motorový olej

**f UPOZORNĚNÍ** Podrobné informace naleznete v samostatné příručce k motoru.

## 6 OBSLUHA

### 6.1 Startování a vypínání motoru

#### 6.1.1 Nastartování motoru

Při startování motoru nesmí být aktivována spojková páčka pro kultivační nože!

1. Nastavte páčku plynu do polohy „Zajíc“ (MAX).
2. Pryžový měch (čerpadlo) stiskněte 2–5krát.
3. Startovací lanko plynule vytáhněte a poté ho nechte pomalu navinout zpět.
4. Když motor běží: Regulujte rychlost páčkou plynu („zajíc“ = rychle, „želva“ = pomalu).
5. Když motor neběží: Zkontrolujte pracovní kroky a znovu vytáhněte startovací lanko.

#### 6.1.2 Vypnutí motoru

1. Nastavte páčku plynu do polohy „STOP“.

### 6.2 Kultivační nože

#### 6.2.1 Zapnutí kultivačních nožů

**⚠ VÝSTRAHA! Nebezpečí úrazu rotujícími částmi přístroje!** Sahání do rotujících částí přístroje vede k těžkým poraněním!

- Nikdy nesahejte do rotujících částí přístroje!
- Kultivační nože se po uvolnění spojkové páčky nesmí otáčet.

1. Stiskněte a přidržete bezpečnostní tlačítko.
2. Přitáhněte spojkovou páčku zcela nahoru a držte. Kultivační nože se smí začít otáčet až po polovině dráhy páčky.

#### 6.2.2 Vypnutí kultivačních nožů

1. Pusťte spojkovou páčku.

## 7 ÚDRŽBA A PÉČE

**⚠ NEBEZPEČÍ! Nebezpečí života a nebezpečí nejtěžších zranění.** Ohrožení života a nebezpečí nejtěžších úrazů u zapnutého motoru.

- Všechny zásahy provádějte při vypnutém motoru.



**⚠ NEBEZPEČÍ! Ohrožení života kvůli neodborné údržbě.** Práce údržby prováděné nekvalifikovaným personálem i neschválené náhradní díly mohou v provozu přivodit těžká poranění a dokonce i smrt.

- Neodstraňujte žádná bezpečnostní zařízení, musí být stále funkční.
- Používejte jen schválené originální náhradní díly.
- Pravidelnou a odbornou údržbou zajistěte, aby se přístroj nacházel ve funkčním a čistém stavu.

**⚠ OPATRNĚ! Nebezpečí zranění.** Ostrohraně a pohybující se části strojů mohou vést k poranění.

- Při údržbě, ošetřování a čištění vždy noste ochranné rukavice!

### 7.1 Čištění kultivačních nožů

Před použitím motorového kultivátoru a po jeho použití odstraňte z kultivačních nožů části rostlin s dlouhými vlákny a hrubé kousky půdy.

### 7.2 Naplnění nebo výměna převodového oleje (07)

Před každým použitím motorového kultivátoru zkontrolujte hladinu oleje a v případě potřeby doplňte olej. Převodový olej vyměňujte vždy po 100 pracovních hodinách.

Potřebný druh a množství oleje: Viz Technické údaje.

1. Vyšroubujte uzávěrací šroub (07/1) na pravé straně převodovky.
2. Při výměně oleje: Vyprázdněte starý olej.

3. Nalijte tolik nového oleje, aby byl vidět v plnicím otvoru.
4. Opět pevně zašroubujte uzávěrací šroub (07/1) do plnicího otvoru.
5. Při výměně oleje: Starý olej zlikvidujte podle zákonných ustanovení.

### 7.3 Údržba zapalovacích svíček

**ⓘ UPOZORNĚNÍ** Podrobné informace naleznete v samostatné příručce k motoru.

### 7.4 Vzduchový filtr

**ⓘ UPOZORNĚNÍ** Podrobné informace naleznete v samostatné příručce k motoru.

### 7.5 Výměna motorového oleje

**ⓘ UPOZORNĚNÍ** Podrobné informace naleznete v samostatné příručce k motoru.

### 7.6 Nastavení tahu bovdenů

Jemné nastavení se provádí seřizovacím šroubem na vodící rukojeti a na konzole motoru.

1. Uvolněte pojistnou matici.
2. Seřídte seřizovacím šroubem.
3. Opět utáhněte pojistnou matici.

**ⓘ UPOZORNĚNÍ** Kultivační nože se smí začít otáčet až po polovině dráhy páčky.

## 8 POMOC PŘI PORUCHÁCH

**ⓘ UPOZORNĚNÍ** V případě poruch, které nejsou v této tabulce uvedené nebo které nemůžete sami odstranit, se obraťte na náš zákaznický servis.

Porucha	Příčina	Odstranění
<b>Slábné výkon motoru.</b>	Vzduchový filtr je ucpaný.	Zkontrolujte vzduchový filtr a vyčistěte ho.
	Problémy se spalováním	Vyhledejte servis.
	Kultivační nože jsou znečištěné.	Vyčistěte kultivační nože.
<b>Motor nenaskočí.</b>	Chybějící palivo	Doplňte palivo.
	Špatné, znečištěné palivo, staré palivo v nádrži	Vyprázdněte nádrž a naplňte čerstvé palivo.
	Chybný postup startování	Proveďte startování správně.
	Páčka plynu v nesprávné poloze	Nastavte páčku plynu do polohy „ZAJÍC“ (MAX).

Porucha	Příčina	Odstranění
	Závada na zapalovací svíčke	Viz návod motoru.
	Vzduchový filtr	Viz návod motoru.
<b>Kultivační nože se neotáčejí.</b>	Klínové řemeny jsou vadné.	Vyhleďte servis.
	Poškozené převodové ústrojí	Vyhleďte servis.
	Kultivační nože jsou volné.	Utáhněte kultivační nože.
	Tah bovdeny je prodloužený nebo volný	Nastavte tah bovdenů.

## 9 PŘEPRAVA

- Motorový kultivátor přepravujte pouze s prázdnou palivovou nádrží.
- Motorový kultivátor přepravujte vždy vodorovně, jinak se mohou projevit tyto problémy:
  - Unikající palivo a olej
  - tvorbě kouře
  - těžkému startu
  - znečištění zapalovací svíčky sazemi

## 10 SKLADOVÁNÍ PŘÍSTROJE

Po každém použití stroj pořádně vyčistíte a, jsou-li k dispozici, umístíte všechny ochranné kryty. Přístroj uchovávejte na suchém, uzamykatelném místě a mimo dosah dětí.

Pokud nechcete přístroj používat déle než 2 - 3 měsíce, jsou nutné následující práce, aby se zabránilo škodám:

1. Vyprázdnění palivové nádrže:
  - Motor nechte tak dlouho běžet, až sám zhasne. Pak už není v palivové nádrži ani ve zplynovací směs benzínu a oleje a nemohou se tvořit usazeniny.
2. Čištění přístroje:
  - Vytřete celý přístroj a součásti příslušenství čisticí žínkou. Nepoužívejte benzín nebo jiná rozpouštědla!

## 12 ZÁKAZNICKÝ SERVIS/SERVIS

Máte-li nějaké dotazy k záruce, opravě nebo náhradním dílům, obraťte se prosím na nejbližší

- Odstraňte nečistoty ze všech otvorů přístroje (mj. otvory chlazení motoru).

### 3. Olejování válce:

- Nechte přístroj úplně vychladnout.
- Vytáhněte konektor zapalovací svíčky a zapalovací svíčku vyšroubujte.
- Do otvoru pro zapalovací svíčku kápněte trochu oleje.
- Pomalu zatáhněte za rukojeť startéru, aby se pohnul píst a olej byl ve válci rozveden.

4. Odstavte přístroj na transportní kolo a neskladujte ho překlopený.

5. Skladujte přístroj pokud možno na suchém místě.

## 11 LIKVIDACE



- Benzin a motorový olej nepatří do domácího odpadu nebo odtoků, ale odvářejí se k roztřídění, příp. k ekologické likvidaci!
- Před likvidací stroje musíte vyprázdnit palivovou nádrž a nádrž motorového oleje!
- Obal, stroj a příslušenství jsou vyrobeny z recyklovatelných materiálů a je nutné je likvidovat příslušným způsobem.

servis AL-KO. Najdete je na internetu pod následující adresou:

[www.al-ko.com/service-contacts](http://www.al-ko.com/service-contacts)

### 13 ZÁRUKA

Případné vady na materiálu či výrobní závady na výrobku odstraníme během zákonné lhůty pro reklamaci nedostatků, a to dle našeho uvážení buď opravou, nebo dodáním náhradního výrobku. Lhůta pro reklamaci nedostatků se řídí právními ustanoveními země, ve které byl výrobek zakoupen.

Naše záruka platí jen v následujících případech:      Záruka zaniká v následujících případech:

- Dodržujte tento návod k obsluze
- Svévolné pokusy o opravu
- Řádné zacházení
- Svévolné technické změny
- Použití originálních náhradních dílů
- Používání v rozporu s určeným účelem

Ze záruky jsou vyloučeny:

- Škody na laku, které jsou způsobeny normálním opotřebením.
- Opořezované díly, které jsou na kartě náhradních dílů  označeny rámečkem.
- Spalovací motory (zde platí zvláštní záruční ustanovení příslušného výrobce motoru)

Záruční doba začíná dnem nákupu prvním koncovým uživatelem. Rozhodující je datum na nákupním dokladu. S tímto záručním listem a originálem nákupního dokladu se obraťte na svého prodejce nebo nejbližší autorizovaný servis pro zákazníky. Zákonné nároky kupujícího na reklamaci nedostatků vůči prodávajícímu zůstávají tímto prohlášením nedotčeny.

## PREKLAD ORIGINÁLNEHO NÁVODU NA POUŽITIE



### Obsah

1	O tomto návode na obsluhu .....	84	7.2	Dolievanie alebo výmena prevodového oleja (07) .....	89
1.1	Symbody na titulnej strane.....	84	7.3	Údržba zapaľovacích sviečok .....	89
1.2	Vysvetlenie symbolov a signálne slová.....	85	7.4	Vzduchový filter.....	89
2	Popis výrobku.....	85	7.5	Výmena motorového oleja .....	89
2.1	Používanie v súlade s určením.....	85	7.6	Nastavenie bodnených lán .....	89
2.2	Možné predvídateľné chybné použitie .....	85	8	Pomoc pri poruchách.....	89
2.3	Zvyškové riziká .....	85	9	Preprava .....	90
2.4	Bezpečnostné a ochranné zariadenia .....	85	10	Skladovanie prístroja .....	90
2.4.1	Ochranný štít.....	85	11	Likvidácia .....	90
2.5	Symbody na zariadení .....	85	12	Zákaznícky servis .....	91
2.5.1	Bezpečnostné označenia .....	85	13	Záruka .....	91
2.5.2	Označenia pre obsluhu .....	85			
2.6	Prehľad výrobku (01) .....	85			
3	Bezpečnostné pokyny .....	86			
3.1	Obsluha .....	86			
3.2	Bezpečnosť zariadenia .....	86			
3.3	Bezpečnosť osôb, zvierat a vecných hodnôt.....	86			
3.4	Bezpečnosť pracovného miesta .....	87			
3.5	Manipulácia s benzínom a olejom .....	87			
3.6	Osobné ochranné prostriedky.....	87			
4	Montáž .....	88			
5	Uvedenie do prevádzky.....	88			
5.1	Nastavenie riadiacich (04).....	88			
5.2	Transportné koleso .....	88			
5.3	Kontrola a doplnenie množstva oleja. ....	88			
6	Obsluha.....	88			
6.1	Naštartovanie a vypnutie motora .....	88			
6.1.1	Naštartovanie motora .....	88			
6.1.2	Vypnutie motora .....	88			
6.2	Kultivačný nôž.....	88			
6.2.1	Zapnutie kultivačného noža.....	88			
6.2.2	Vypnutie kultivačného noža.....	88			
7	Údržba a starostlivosť .....	89			
7.1	Očistíte kultivačné nože .....	89			

### 1 O TOMTO NÁVODE NA OBSLUHU

- U nemeckej verzii sa jedná o originálny návod na použitie. Všetky ostatné jazykové verzie sú preklady originálneho návodu na použitie.
- Návod na obsluhu si uschovajte vždy tak, aby ste si ho mohli prečítať, keď budete potrebovať nejakú informáciu k zariadeniu.
- Zariadenie postupujte ďalším osobám len spolu s týmto návodom na obsluhu.
- Prečítajte si a dbajte na bezpečnostné a výstražné pokyny v tomto návode na použitie.

#### 1.1 Symbody na titulnej strane

Symbol	Význam
	Je bezpodmienečne potrebné, aby ste si pred uvedením zariadenia do prevádzky starostlivo prečítali tento návod na použitie. Je to predpoklad pre bezpečnú prácu a bezporuchové zaobchádzanie.
	Návod na použitie
	Benzínový prístroj nepoužívajte v blízkosti otvorených plameňov alebo zdrojov tepla.

## 1.2 Vysvetlenie symbolov a signálne slová

**⚠ NEBEZPEČENSTVO!** Upozornenie na bezprostredne hroziacu nebezpečnú situáciu, ktorá má – v prípade, že sa jej nepredídete – za následok smrť alebo ťažké zranenie.

**⚠ VAROVANIE!** Upozornenie na potenciálne hroziacu nebezpečnú situáciu, ktorá by mohla mať – v prípade, že sa jej nepredídete – za následok smrť alebo ťažké zranenie.

**⚠ POZOR!** Upozornenie na potenciálne hroziacu nebezpečnú situáciu, ktorá by mohla mať – v prípade, že sa jej nepredídete – za následok ľahké alebo stredne ťažké zranenie.

**POZOR!** Upozornenie na situáciu, ktorá by mohla mať – v prípade, že sa jej nepredídete – za následok vecné škody.

**i UPOZORNENIE** Špeciálne pokyny pre lepšiu zrozumiteľnosť a zaobchádzanie.

## 2 POPIS VÝROBKU

### 2.1 Používanie v súlade s určením

Toto zariadenie môže byť použité na nasledujúce účely:

- Obrábanie vopred uvoľnenej pôdy.

Pracovať so zariadením sa smie len vtedy, keď je úplne zmontovaný.

Tento prístroj je určený výlučne na použitie v súkromnej oblasti. Akékoľvek iné použitie, ako aj neodvoľená prestavba alebo úprava je v rozpore s určením a ich následkom je vylúčenie záruky, ako aj strata zhody a odmietnutie akejkoľvek zodpovednosti výrobcu za škody spôsobené používateľovi alebo tretím osobám.

### 2.2 Možné predvídateľné chybné použitie

Prístroj nie je koncipovaný na komerčné používanie vo verejných parkoch a športových areáloch, ako ani na používanie v poľnohospodárstve a lesníctve.

Dbajte predovšetkým na nasledujúce poznámky:

- Tento prístroj nie je vhodný na opracovanie pevnej pôdy, napr. udupaných trávnikov.

### 2.3 Zvyškové riziká

Aj pri správnom používaní prístroja vždy zostáva určité zvyškové riziko, ktoré sa nedá vylúčiť. Z druhu a konštrukcie prístroja môžu podľa spôso-

bu použitia vyplývať nasledujúce potenciálne nebezpečenstvá:

- Poškodenie sluchu, ak sa nenosí ochrana sluchu,
- nepriaznivé účinky na telo v dôsledku vibrácií na rukách a ramenách v prípade dlhšieho používania prístroja alebo v prípade, ak sa údržba nevykoná predpísaným spôsobom,
- odhodenie zeminy a malých kameňov,
- nebezpečenstvo zranenia porezaním pri zasahovaní medzi rotujúce kultivačné nože.

### 2.4 Bezpečnostné a ochranné zariadenia

**⚠ VAROVANIE!** Nebezpečenstvo zranenia. Chybné a mimo prevádzku uvedené bezpečnostné a ochranné zariadenia môžu viesť k vážnym zraneniam.

- Nechajte chybné bezpečnostné a ochranné zariadenia opraviť.
- Tieto bezpečnostné a ochranné zariadenia nikdy neodstavujte mimo prevádzku.

#### 2.4.1 Ochranný štít

Ochranný štít chráni používateľa pred rotujúcim kultivačným nožom a vymrštenými predmetmi.

### 2.5 Symboly na zariadení

#### 2.5.1 Bezpečnostné označenia

Symbol	Význam
	Pred uvedením do prevádzky si prečítajte návod na použitie!
	Rotujúci prístroj! Nohy a ruky držte v dostatočnej vzdialenosti.

#### 2.5.2 Označenia pre obsluhu

Symbol	Význam
	Plynulá regulácia rýchlosti: „STOP“ = zastaviť; „korytnačka“ = pomaly; „zajac“ = rýchlo.

### 2.6 Prehľad výrobku (01)

Prehľad o výrobku (01) dáva prehľad o prístroji.

Č.	Konstrukčná časť
1	Páka spojky
2	Bezpečnostný gombík
3	Plynová páka
4	Plniaci otvor pre palivo
5	Primer
6	Transportné koleso
7	Kultivačný nôž
8	Skrutka olejového uzáveru
9	Ochranný štít
10	Brzdová ostroha
11	Lanko štartéra
12	Riadidlá

### 3 BEZPEČNOSTNÉ POKYNY

**⚠ NEBEZPEČENSTVO! Ohrozenie života a nebezpečenstvo ťažkých zranení!** Neznalosť bezpečnostných pokynov a návodu k obsluhu môže spôsobiť najväčšie zranenia a dokonca usmrtenie.

- Pred použitím zariadenia zohľadnite všetky bezpečnostné pokyny a návod k obsluhu tohto návodu na použitie, ako aj návody na použitie, na ktoré sa poukazuje.
- Všetky dodané dokumenty uschovajte pre budúce použitie.
- Ohrozenie života z dôvodu otrávenia  
Výfukové plyny motorového kultivátora obsahujú oxid uhoľnatý, ktorý dokáže človeka usmrtiť v priebehu niekoľkých minút. Pred použitím, resp. počas používania dodržujte nasledujúce pokyny:
  - Motorový kultivátor nikdy neprevádzkujte v uzavretých priestoroch, ale len vonku.
  - Nevdychujte výfukové plyny motora.
  - Vypnite motorový kultivátor, ak sa pri jeho používaní cítite zle, máte závraty alebo sa cítite byť slabý.
- Motorový kultivátor používajte len v technicky bezchybnom stave.
- Bezpečnostné a ochranné zariadenia neodpájajte.
- Noste ochranu sluchu.

- Pozorne si prečítajte a dodržiavajte pokyny uvedené v tomto návode na obsluhu a v návode na obsluhu motora. Zistite, ako môžete motorový kultivátor rýchlo zastaviť.
- Nepoužívajte štartovacie spreje alebo podobné produkty.

#### 3.1 Obsluha

- Mladiství mladší ako 16 rokov alebo osoby, ktoré nie sú oboznámené s návodom na obsluhu, zariadenie nesmú používať. Zohľadnite bezpečnostné predpisy týkajúce sa minimálneho veku používateľa, eventuálne platné v danej krajine.
- Neskúsený operátor musí byť poučený o obsluhu zariadenia a zaškolený.
- Zariadenie neobsluhujte pod vplyvom alkoholu, drog alebo liekov.

#### 3.2 Bezpečnosť zariadenia

- Zariadenie používajte len, ak sú splnené nasledovné podmienky:
  - Zariadenie nie je znečistené.
  - Zariadenie nevykazuje žiadne poškodenie.
  - Všetky ovládacie prvky sú funkčné.
- Zariadenie nepreťažujte. Toto zariadenie je určené na nenáročnú prácu na súkromných pozemkoch. Preťaženia spôsobujú poškodenie zariadenia.
- Zariadenie nikdy nepoužívajte s opotrebovanými alebo chybnými dielmi. Chybné diely vždy vymeňte za originálne náhradné diely výrobcu. Ak sa zariadenie používa s opotrebovanými alebo chybnými dielmi, voči výrobcovi nie je možné si uplatňovať nároky vyplývajúce zo záruky.
- Oprávárske práce smú vykonávať iba kompetentné špecializované podniky alebo naše servisné miesta.

#### 3.3 Bezpečnosť osôb, zvierat a vecných hodnôt

- Zariadenie používajte len na tie práce, na ktoré je určený. Používanie nezodpovedajúce účelu určenia môže viesť k zraneniam a vecným škodám.
- Prístroj zapnite len vtedy, ak sa v pracovnom priestore nenachádzajú žiadne osoby a zvieratá.
- Dodržiavajte bezpečnú vzdialenosť od osôb a zvierat, resp. zariadenie vypnite, ak sú v blízkosti osoby alebo zvieratá.

- Prúd výfukových plynov nikdy nenasmerujte na osoby a zvieratá, ani na zápalné produkty a predmety.
- Nikdy nechytajte mriežku nasávania a vetrania, ak motor beží. Otáčaním dielov zariadenia môže dôjsť k zraneniam.
- Zariadenie vypnite vždy, ak ho nepotrebuje, napr. pri zmene pracovného priestoru, počas údržbárskych a ošetrovacích prác, pri nalievaní zmesi benzín/olej.
- Zariadenie v prípade nehody okamžite vypnite, aby sa zabránilo ďalším zraneniam a vecným škodám.
- Zariadenie nikdy nepoužívajte s opotrebovanými alebo chybnými dielmi. Opatrebované alebo chybné diely zariadenia môžu spôsobiť vážne zranenia.
- Zariadenie uchovávajte mimo dosahu detí.

### 3.4 Bezpečnosť pracovného miesta

- Pracujte len pri dennom svetle alebo veľmi jasnom umelom osvetlení.
- Zariadenie používajte len na pevnom a rovnom podklade a nepoužívajte v strmých šikmých polohách.
- Zariadenie nepoužívajte na teréne s hrubými kameňmi.
- Pracujte vždy priečne na sklon svahu.
- Nepracujte smerom na svah a zo svahu, ako aj na svahoch so sklonom väčším ako 10°.
- Dbajte na bezpečnú stabilitu.
- Odstráňte cudzie telesá v pracovnej oblasti.
- Ruky a nohy nedávajte do blízkosti rotujúcich dielov.
- Prístroj nikdy nedvíhajte a neprenášajte s bežiacim motorom.
- Pri štartovaní motora nesmie stáť žiadna osoba pred prístrojom, resp. pracovnými náradiami (kultivačnými nožmi) – pohon kultivačných nožov musí byť vypnutý.
- Montáž a demontáž transportných kolies, resp. nastavenie brzdovej ostrohy vykonajte len pri vypnutom motore a stojacich kultivačných nožoch.
- Pri presúvaní s namontovanými transportnými kolesami vypnite motor a počkajte, kým sa kultivačné nože zastavia.
- Používanie zariadenia je dovolené len za dodržiavania bezpečnostnej vzdialenosti danej vodiacou tyčou.
- Udržiavajte čistý stav výfuku a motora.

- Poškodenú nádrž alebo uzáver nádrže vymeňte.

### 3.5 Manipulácia s benzínom a olejom

- Nebezpečenstvo výbuchu a požiaru: Pre unikajúcu zmes benzín/olej vzniká výbušná atmosféra. Vznietenie, výbuch alebo požiar pri neodbornej manipulácii s palivom môžu viesť k vážnym poraneniam alebo k smrti. Dodržujte nasledujúce pokyny:
  - Pri manipulácii s benzínom nefajčite.
  - S benzínom manipulujte len vonku a nikdy v uzavretých miestnostiach.
  - Bezpodmienečne dodržujte nižšie uvedené pravidlá správania sa.
- Benzín a olej prepravujte a skladujte výlučne v na to určených nádobách. Zabezpečte, aby deti nemali prístup ku skladovanému benzínu a oleju.
- Z dôvodu zamedzenia kontaminácii pôdy (ochrana životného prostredia) zabezpečte, aby sa benzín či olej nedostal do pôdy pri tankovaní. Na tankovanie použite lieviky.
- Prístroj nikdy netankujte v uzavretých miestnostiach. Pri podlahe sa môžu nahromadiť benzínové pary a v dôsledku toho môže dôjsť k vznieteniu alebo výbuchu.
- Vyliaty benzín bezodkladne zotrite z prístroja aj zo zeme. Textilie, ktoré ste použili na zotretie benzínu, pred ich likvidáciou vysušte na dobre vetranom mieste. V opačnom prípade môže dôjsť k náhlemu samovznieteniu.
- Pri vyliatí benzínu vznikajú benzínové pary. Prístroj preto neštartujte na rovnakom mieste, ale minimálne o 3 m ďalej.
- Vyhnajte sa dotyku pokožky s produktmi z minerálneho oleja. Benzínové pary nevdychujte. Pri tankovaní vždy použite ochranné rukavice. Pravidelne vymeňte a očistite ochranný odev.
- Dbajte na to, aby sa Váš odev nedostal do kontaktu s benzínom. Ak sa benzín dostal na Váš odev, okamžite sa prezlečte.
- Prístroj nikdy netankujte, keď je motor zapnutý alebo horúci.

### 3.6 Osobné ochranné prostriedky

- Za účelom ochrany proti zraneniu hlavy a končatín, ako aj poškodeniu sluchu sa odporúča používanie vhodného odevu a osobných ochranných prostriedkov.

- Odev by mal byť účelný (priliehajúci) a nesmie prekážať. Pri dlhých vlasoch noste bezpodmienečne sieťku na vlasy. Nikdy nenoste voľné kusy odevu, alebo bižutérie, ktoré by sa mohli zachytiť v zariadení, napr. šály, široké košeľe, dlhé retiazky na krk.
- Osobné ochranné prostriedky tvoria:
  - chrániče sluchu a ochranné okuliare
  - dlhé nohavice a pevná obuv
  - ochranné rukavice

## 4 MONTÁŽ

Postup, pozri obrázky 02–06.

**⚠ VAROVANIE! Nebezpečenstvá v dôsledku nekompletnej montáže!** Používanie nekompletne zmontovaného zariadenia môže viesť k vážnym zraneniam.

- Prevádzkujte zariadenie iba vtedy, keď je úplné a v zmontovanom stave!
- Skontrolujte pred zapnutím, či sú prítomné a funkčné všetky bezpečnostné a ochranné zariadenia!

## 5 UVEDENIE DO PREVÁDZKY

### 5.1 Nastavenie riadidiel (04)

Výšku rúkavít nastavte podľa vašej telesnej výšky.

Bežné nastavenie zodpovedá výške bokov.

1. Povoľte skrutky na konzole krytu.
2. Výšku rúkavít nastavte v rozsahu dlhých otvorov.
3. Skrutky opäť dotiahnite.

**ⓘ UPOZORNENIE** Pri modeloch so spätným chodom môžu byť rúkavce posunuté doľava a doprava.

### 5.2 Transportné koleso

Pomocou transportného kolesa je možné kultivátor jednoducho a pohodlne dopraviť na miesto použitia.

Pre prácu s motorovým kultivátorom zaistite transportné koleso do hornej pozície.

### 5.3 Kontrola a doplnenie množstva oleja

1. Pred uvedením do prevádzky a pred každým použitím skontrolujte hladinu oleja v prevodovke a motore.
2. V prípade príliš malého množstva prevodového alebo motorového oleja: Dolejte olej.

## Prevodový olej

pozri *Kapitola 7.2 "Dolievanie alebo výmena prevodového oleja (07)", strana 89*

## Motorový olej

**ⓘ UPOZORNENIE** Podrobné informácie nájdete v samostatnom návode na obsluhu motora.

## 6 OBSLUHA

### 6.1 Naštartovanie a vypnutie motora

#### 6.1.1 Naštartovanie motora

Pri štartovaní motora nesmie byť aktívna páka spojky pre kultivačné nože!

1. Plynovú páku posuňte do polohy „zajac“ (MAX).
2. Stlačte prírner 2–5-krát.
3. Štartovacie lanko plynu vyťahnite a potom nechajte pomaly opäť navíť.
4. Keď motor beží: Nastavte rýchlosť pomocou plynovej páky („zajac“ = rýchlo, „korytnačka“ = pomaly).
5. Keď motor nenabehne: Skontrolujte jednotlivé kroky a opäť vyťahnite štartovacie lano.

#### 6.1.2 Vypnutie motora

1. Plynovú páku posuňte do polohy „STOP“.

### 6.2 Kultivačný nôž

#### 6.2.1 Zapnutie kultivačného noža

**⚠ VAROVANIE! Nebezpečenstvo v dôsledku otáčajúcich sa dielov zariadenia!** Zasiachnutie do otáčajúcich sa dielov zariadenia vedie k vážnym zraneniam!

- Nikdy nezasahujte do otáčajúcich sa dielov!
- Pri uvoľnenej páke spojky sa kultivačné nože nesmú otáčať.

1. Stlačte bezpečnostné tlačidlo a podržte ho zatlačené.
2. Vyťahnite hore páku spojky a podržte ju v tejto polohe. Kultivačné nože sa môžu začať točiť až za polovicou dráhy páky.

#### 6.2.2 Vypnutie kultivačného noža

1. Páku spojky uvoľnite.



## 7 ÚDRŽBA A STAROSTLIVOSŤ

**⚠ NEBEZPEČENSTVO! Ohrozenie života a nebezpečenstvo vážnych zranení.** Ohrozenie života a nebezpečenstvo najvážnejších zranení pri zapnutom motore.

- Všetky zásahy vykonávajte pri vypnutom motore.

**⚠ NEBEZPEČENSTVO! Ohrozenie života z dôvodu neodbornej údržby.** Údržba vykonaná nevzdelanou osobou, ako aj použitie neschválených náhradných dielov môže pri prevádzke spôsobiť vážne zranenia, dokonca až smrť.

- Neodstraňujte žiadne bezpečnostné prvky a neovplyvňujte ich funkčnosť.
- Používajte len schválené originálne náhradné diely.
- Vykonávaním pravidelnej a odbornej údržby sa postarajte o to, aby sa prístroj nachádzal vo funkčnom a čistom stave.

**⚠ POZOR! Nebezpečenstvo zranenia.** Ostré a pohybujúce sa diely prístroja môžu spôsobiť zranenia.

- V priebehu údržbárskych, ošetrovacích a čistiacich prác vždy noste ochranné rukavice!

### 7.1 Očistíte kultivačné nože

Pred použitím a po použití kultivátora odstráňte z kultivačných nožov dlhé časti rastlín a veľké kusy zeme.

### 7.2 Dolievanie alebo výmena prevodového oleja (07)

Pred každým použitím motorového kultivátora skontrolujte hladinu oleja a v prípade potreby dolejte olej. Po každých 100 pracovných hodinách vymeňte prevodový olej.

Predpísaný typ a množstvo oleja: Pozri technické údaje.

1. Vykrúťte skrutkovú zátku (07/1) na pravej strane prevodovky.
2. Pri výmene oleja: Vyprázdňte starý olej.
3. Nalejte nový olej, kým ho nevidíte pri plniacom otvore.
4. Skrutkovú zátku (07/1) opäť zakrúťte do plniaceho otvoru a dotiahnite.
5. Pri výmene oleja: Starý olej zlikvidujte v súlade so zákonnými ustanoveniami.

### 7.3 Údržba zapalovacích sviečok

**ⓘ UPOZORNENIE** Podrobné informácie nájdete v samostatnom návode na obsluhu motora.

### 7.4 Vzduchový filter

**ⓘ UPOZORNENIE** Podrobné informácie nájdete v samostatnom návode na obsluhu motora.

### 7.5 Výmena motorového oleja

**ⓘ UPOZORNENIE** Podrobné informácie nájdete v samostatnom návode na obsluhu motora.

### 7.6 Nastavenie bovdenových lán

Jemné nastavenie sa vykonáva pomocou nastavovacej skrutky na riadidlách a na konzole motora.

1. Uvoľnite poistné matice.
2. Vykonajte nastavenie pomocou nastavovacej skrutky.
3. Poistné matice opäť pevne dotiahnite.

**ⓘ UPOZORNENIE** Kultivačné nože sa môžu začať točiť až za polovicou dráhy páky.

## 8 POMOC PRI PORUCHÁCH

**ⓘ UPOZORNENIE** Pri poruchách, ktoré nie sú uvedené v tejto tabuľke alebo ktoré nemôžete odstrániť sami, sa obráťte na náš zákaznícky servis.

Porucha	Príčina	Odstránenie
<b>Výkon motora slabne.</b>	Vzduchový filter je upchatý	Kontrola a vyčistenie vzduchového filtra
	Problémy so spaľovaním	Vyhľadajte servisné miesto
	Kultivačné nože sú znečistené	Očistite kultivačné nože
<b>Motor nenaskočí.</b>	Chýba palivo	Dolejte palivo
	Zlé, znečistené palivo, staré palivo v nádrži	Vyprázdňte nádrž a nalejte čerstvé palivo

Porucha	Príčina	Odstránenie
	Nesprávny postup spúšťania	Postup spúšťania vykonajte správne
	Plynová páka je v nesprávnej polohe	Plynovú páku posuňte do polohy „ZAJAC“ (MAX)
	Porucha zapalovacej sviečky	Pozri návod motora.
	Vzduchový filter	Pozri návod motora.
<b>Kultivačné nože sa netočia</b>	Klinový remeň je poškodený	Vyhľadajte servisné miesto
	Poškodenie prevodovky	Vyhľadajte servisné miesto
	Uvoľnené kultivačné nože	Dotiahnite kultivačné nože
	Bovdenové lano je natiahnuté alebo uvoľnené	Nastavte bovdenové lano

## 9 PREPRAVA

- Motorový kultivátor prepravujte len s prázdnu nádržou.
- Motorový kultivátor prepravujte len vo vodorovnej polohe, v opačnom prípade môže dôjsť k:
  - vytečeniu paliva a oleja
  - vzniku dymu
  - ťažkému štartu
  - upchatiu zapalovacej sviečky

## 10 SKLADOVANIE PRÍSTROJA

Po každom použití zariadenie dôkladne vyčistite a – v prípade potreby – nasadte všetky ochranné kryty. Prístroj skladujte na suchom, uzamykateľnom mieste, mimo dosahu detí.

Ak prístroj 2–3 mesiace nebudete používať, vykonajte nasledujúce práce, aby ste zabránili jeho poškodeniu:

1. Vyprázdnenie palivovej nádrže:
  - Motor nechajte bežať dovtedy, kým sa sám nevypne. V tomto prípade v palivovej nádrži a v karburátore nezostane zmes benzín/olej a nemôžu sa vytvárať žiadne usadeniny.
2. Čistenie zariadenia:
  - Celý prístroj a príslušenstvo poutierajte čisticou handrou. Nepoužívajte benzín alebo iné rozpúšťadlá!

- Odstráňte špinu zo všetkých otvorov prístroja (o. i. z vetracích otvorov motora).
3. Otvorenie valca:
    - Prístroj nechajte úplne vychladnúť.
    - Stiahnite konektor zapalovacej sviečky a vykrúťte zapalovaciu sviečku.
    - Nakvapkajte trochu oleja do otvoru zapalovacej sviečky.
    - Pomaly potiahnite držadlo spúšťača, aby sa pohol piest a aby sa tak olej rozdelil v celom valci.
  4. Zariadenie postavte na transportné koleso a neskladujte ho naklonené.
  5. Ak je to možné, prístroj skladujte na suchom mieste.

## 11 LIKVIDÁCIA



- Benzín a motorový olej nepatria do domového odpadu alebo do kanalizácie, ale tieto musia byť likvidované samostatne!
- Pred likvidáciou prístroja musí byť palivová nádrž a nádrž motorového oleja vyprázdnená!
- Obal, prístroj a príslušenstvo sú vyrobené z recyklovateľných materiálov a musia sa vhodne zlikvidovať.

## 12 ZÁKAZNÍCKY SERVIS

V prípade otázok k záruke, oprave alebo náhradným dielom sa obráťte, prosím, na najbližší ser-

vis AL-KO. Tento nájdete na internete na nasledovnej adrese:

[www.al-ko.com/service-contacts](http://www.al-ko.com/service-contacts)

## 13 ZÁRUKA

Prípadné chyby materiálu alebo výrobné chyby na zariadení odstránime počas zákonnej premĺčacej lehoty pre nárok na náhradu škody podľa nášho výberu opravou alebo výmenou. Premĺčacia lehota sa určuje vždy podľa právnych predpisov krajiny, v ktorej bolo zariadenie zakúpené.

Nárok na uplatnenie záruky akceptujeme len pri:

- dodržiavate pokyny tohto návodu na použitie
- odbornom zaobchádzaní so zariadením
- používaní originálnych náhradných dielov

Nárok na uplatnenie záruky zaniká ak:

- sa svojvoľne pokúšate o opravu
- svojvoľne vykonáte na zariadení technické zmeny
- používate zariadenie v rozpore s určením

Zo záruky sú vylúčené:

- poškodenia laku, ktoré vyplývajú z normálneho opotrebovania
- diely podliehajúce opotrebeniu, ktoré sú na karte náhradných dielov označené rámčekom

xxxxxx (x)



- Spaľovacie motory (tu platia záručné podmienky príslušného výrobcu motora)

Záručná doba začína plynúť odo dňa zakúpenia zariadenia prvým koncovým odberateľom. Rozhodujúci je dátum na doklade o zakúpení zariadenia. S týmto vyhlásením o záruke a s originálnym dokladom o zakúpení zariadenia sa obráťte na svojho predajcu alebo na najbližší autorizovaný zákaznícky servis. Záonné nároky kupujúceho voči predávajúcemu vyplývajúce z chýb výrobku zostávajú týmto vyhlásením nedotknuté.

## AZ EREDETI KEZELÉSI ÚTMUTATÓ FORDÍTÁSA

### Tartalomjegyzék

1	Ehhez a kezelési útmutatóhoz .....	92	7.2	Hajtóműolaj betöltése vagy cseréje (07).....	97
1.1	A címlapon található szimbólumok ....	92	7.3	A gyújtógyertya karbantartása .....	97
1.2	Jelmagyarázatok és jelzőszavak .....	93	7.4	Légszűrő .....	97
2	Termékleírás .....	93	7.5	Motorolaj-csere .....	97
2.1	Rendeltetésszerű használat .....	93	7.6	Bowdenhuzalok utánállítása .....	97
2.2	Lehetséges előre látható hibás használat.....	93	8	Hibaelhárítás .....	97
2.3	Maradék kockázatok.....	93	9	Szállítás .....	98
2.4	Biztonsági és védőberendezések .....	93	10	A gép tárolása .....	98
2.4.1	Védőpajzs.....	93	11	Ártalmatlanítás.....	99
2.5	A készüléken szereplő szimbólumok. ....	93	12	Ügyfélszolgálat/Szerviz .....	99
2.5.1	Biztonsági jelölések.....	93	13	Garancia .....	99
2.5.2	Kezelési jelölések.....	94			
2.6	Termékáttekintés (01).....	94			
3	Biztonsági utasítások .....	94	<b>1</b>	<b>EHHEZ A KEZELÉSI ÚTMUTATÓHOZ</b>	
3.1	Kezelő.....	94	■	A német változat esetében az eredeti üzemeltetési útmutatóról van szó. Minden más nyelvi változat az eredeti üzemeltetési útmutató fordítása.	
3.2	A készülék biztonsága .....	94	■	Tárolja mindig úgy ezt a kezelési útmutatót, hogy bármikor beleolvashasson, ha a berendezéssel kapcsolatos információra van szüksége.	
3.3	Személyek, állatok és ingóságok biztonsága .....	95	■	Másik személynek csak ezzel a kezelési útmutatóval együtt adja tovább a készüléket.	
3.4	Munkahelyi biztonság .....	95	■	Olvassa el és tartsa be a jelen kezelési útmutató biztonsági tudnivalóit és figyelmeztetéseit.	
3.5	Benzin és olaj kezelése .....	95			
3.6	Egyéni védőfelszerelés.....	96	<b>1.1</b>	<b>A címlapon található szimbólumok</b>	
4	Összeszerelés.....	96			
5	Üzembe helyezés.....	96			
5.1	Vezetőnyél beállítása (04).....	96			
5.2	Szállítókerék .....	96			
5.3	Olajmennyiség ellenőrzése és utántöltése .....	96			
6	Kezelés .....	96			
6.1	A motor beindítása és leállítása.....	96			
6.1.1	A motor indítása .....	96			
6.1.2	A motort kikapcsolása .....	96			
6.2	Vágókés.....	97			
6.2.1	Vágókés bekapcsolása .....	97			
6.2.2	Vágókés kikapcsolása.....	97			
7	Karbantartás és ápolás .....	97			
7.1	A vágókés tisztítása.....	97			

Szimbólum	Jelentés
	Üzembe helyezés előtt feltétlenül olvassa el gondosan ezt a kezelési útmutatót. Ez a zavarmentes munkavégzés és a hibamentes kezelés feltétele.
	Üzemeltetési útmutató

Szimbólum	Jelentés
	Benzines készüléket ne működtessen nyílt láng vagy hőforrások közelében.

## 1.2 Jelmagyarázatok és jelzőszavak

**⚠ VESZÉLY!** Olyan veszélyes helyzetet jelez, amely – ha nem kerülük el – halálos vagy súlyos sérüléseket eredményez.

**⚠ FIGYELMEZTETÉS!** Olyan potenciálisan veszélyes helyzetet jelez, amely – ha nem kerülük el – halálos vagy súlyos sérüléseket eredményezhet.

**⚠ VIGYÁZAT!** Olyan potenciálisan veszélyes helyzetet jelez, amely – ha nem kerülük el – kisebb vagy közepesen súlyos sérüléseket eredményezhet.

**FIGYELEM!** Olyan helyzetet jelez, amely – ha nem kerülük el – anyagi károkat eredményezhet.

**i TUDNIVALÓ** Az érthetőséget és a használatot segítő, különleges tudnivalók.

## 2 TERMÉKLEÍRÁS

### 2.1 Rendeltetésszerű használat

Ez a készülék a következőkre használható:

- Előzetesen fellazított talaj megmunkálása.

A készülék csak teljesen összeszerelt állapotban használható.

Ez a gép magáncélú használatra készült. Bármely más felhasználás, valamint az illetéktelen módosítások vagy átépítések nem megfelelő használatnak minősülnek, és a garancia kizárását, valamint a megfelelőség elvesztését és a felhasználónak vagy harmadik feleknek okozott károkért való felelősség elutasítását eredményezik a gyártó részéről.

### 2.2 Lehetséges előre látható hibás használat

A készülék nem alkalmas nyilvános parkokban és sportlétesítményekben történő iparszerű használatra, valamint mező- és erdőgazdaságokban való alkalmazásra sem.

Mindenek előtt a következőkre ügyeljen:

- Ez a készülék nem alkalmas tömör talajok, például keményre taposott gyepek megmunkálásához.

### 2.3 Maradék kockázatok

Még a készülék rendeltetésszerű használata esetén is mindig marad valamennyi ésszerű kockázat, amely nem zárható ki. A készülék fajtájából és szerkezetéből adódóan alkalmazástól függően a következő potenciális veszélyeztetések fordulhatnak elő:

- halláskárosodás hallásvédő viselésének elmulasztása esetén,
- testi károsodás a kezet és kart érő vibrációk miatt a készülék hosszabb ideig történő használata, illetve az előírtól eltérő karbantartás esetén,
- föld és kisebb kövek kirepülése,
- vágási sérülések a forgó vágókések közé nyúlás esetén.

### 2.4 Biztonsági és védőberendezések

**⚠ FIGYELMEZTETÉS!** **Sérülésveszély.** A sérült és kiiktatott biztonsági és védőberendezések súlyos sérüléseket okozhatnak.



- A sérült biztonsági és védőberendezéseket javíttassa meg.
- A biztonsági és védőberendezéseket soha ne iktassa ki.

#### 2.4.1 Védőpajzs

A védőpajzs védi a kezelőt a forgó vágókéstől és a szerteszét repülő tárgytól.

### 2.5 A készüléken szereplő szimbólumok

#### 2.5.1 Biztonsági jelölések

Szimbólum	Jelentés
	Üzembe helyezés előtt olvassa el a kezelési útmutatót!
	Forgó szerszám! Tartsa távol a kezét és a lábát.

## 2.5.2 Kezelési jelölések

Szimbólum	Jelentés
	Fokozatmentes sebességszabályozás: „STOP” = leállítás; „Teknősbéka” = lassan; „Nyúl” = gyorsan

## 2.6 Termékáttekintés (01)

A termék-összefoglaló (01) áttekintést ad a készülékről.

Sz.	Alkatrész
1	Tengelykapcsoló kar
2	Biztonsági gomb
3	Gázkar
4	Üzemanyag-betöltőnyílás
5	Gumipumpa (primer)
6	Szállítókerék
7	Vágókés
8	Olajelzáró csavar
9	Védőpajzs
10	Féksarkantyú
11	Indítózsínór
12	Vezetőnyél

## 3 BIZTONSÁGI UTASÍTÁSOK

**⚠ VESZÉLY! Életveszély és súlyos sérülések veszélye!** A biztonsági utasítások és a kezelési utasítások ismeretének hiánya a legsúlyosabb, akár halálos sérülésekhez vezethet.

- A berendezés használata során tartsa be a jelen kezelési útmutatóban, valamint más megemlített útmutatókban található összes biztonsági utasítást és kezelési útmutatót.
- Minden együtt szállított dokumentumot későbbi felhasználásra őrizzen meg.
- Életveszély mérgezés miatt  
A motoros kapa kipufogógázai szénmonoxi-

dot tartalmaznak, ami néhány perc alatt halált okozhat. Használat előtt, ill. közben vegye figyelembe a következőket:

- Soha ne működtesse a motoros kapa zárt helyiségekben, hanem csak a szabadban.
- Ne lélegezzen be kipufogógázokat.
- Kapcsolja ki a motoros kapát, ha a készülék használata közben rosszul érez, hányingert vagy gyengeséget érez.
- A motoros kapát csak műszakilag kifogástalan állapotban használja.
- A biztonsági és védőberendezéseket ne iktassa ki.
- Viseljen hallásvédőt.
- A jelen üzemeltetési útmutató utasításait és a motor üzemeltetési utasítását figyelmesen olvassa el és tartsa be. Tanulja meg a motoros kapa gyors leállítását.
- Ne használjon indítósspray-t vagy hasonlót.

### 3.1 Kezelő

- 16 évnél fiatalabb gyermekek és a kezelési útmutatót nem ismerő személyek a gépet nem használhatják. Tartsa be az adott országra jellemző, a felhasználó minimális életkorára vonatkozó esetleges biztonsági utasításokat.
- Tapasztalatlan kezelőt oktatni kell az eszköz működésére és képzést kell kapnia.
- A készüléket ne kezelje alkohol, drogok vagy gyógyszerek hatása alatt.

### 3.2 A készülék biztonsága

- A készüléket csak az alábbi feltételek mellett használja:
  - A készülék nem szennyezett.
  - A készüléken nem láthatók sérülések.
  - Minden kezelőelem működik.
- A készüléket ne terhelje túl. Magánterületen végzett könnyű munkákhoz készült. A túlterhelés a készülék károsodását eredményezi.
- Soha ne működtesse a készüléket elhasználdott vagy sérült alkatrészekkel. A sérült alkatrészeket mindig a gyártó eredeti pótkatrészeire cserélje. Ha a készüléket elhasználdott vagy sérült alkatrészekkel működteti, akkor emiatt a gyártóval szemben semmiféle garanciaigény nem érvényesíthető.
- Javítási munkákat csak kompetens szaküzemek vagy a mi szervizeink végezhetnek.

### 3.3 Személyek, állatok és ingóságok biztonsága

- A készüléket csak olyan munkára használja, amire az szolgál. A nem rendeltetészerű használat sérüléseket, valamint anyagi károkat okozhat.
- Csak akkor kapcsolja be a készüléket, ha a munkaterületen nem tartózkodik sem ember, sem állat.
- A személyeket és állatokat tartsa biztonságos távolságban, illetve kapcsolja ki a készüléket, ha emberek vagy állatok közelednek.
- A motor kipufogógáz-sugarát soha ne tartsa emberek vagy állatok felé, és ne fordítsa gyúlékony termékek és tárgyak felé.
- A szívó- és szellőzőrácsot soha ne fogja meg, ha a motor működik. A készülék forgó alkatrészei sérüléseket okozhatnak.
- Mindig kapcsolja ki a készüléket, ha nincs már rá szüksége, pl. másik munkaterületre szállításkor, karbantartási és ápolási munkák, benzín-olaj keverék betöltése esetén.
- Baleset esetén a készüléket azonnal kapcsolja ki a további sérülések és anyagi károk elkerülése érdekében.
- Soha ne működtesse a gépet elhasználadott vagy sérült alkatrészekkel. Az elhasznált vagy hibás készülékrészek súlyos sérüléseket okozhatnak.
- A készüléket gyerekektől távol kell tartani.

### 3.4 Munkahelyi biztonság

- Csak napfényben vagy nagyon erős mesterseges megvilágítás mellett dolgozzon.
- A készüléket csak szilárd és sima talajon felállítva szabad üzemeltetni, lejtős területen tilos.
- Ne használja a készüléket nagy köves terepen.
- A lejtőre merőlegesen kell dolgozni.
- Ne dolgozzon vele lejtőn fel vagy le, és ne legyen 10°-nál nagyobb a dőlése.
- Ügyeljen a biztos állásra.
- A munkaterületen található idegen tárgyakat távolítsa el.
- Ne közelítse meg a forgó részeket a kezével vagy a lábával.
- A készüléket sohase emelje vagy szállítsa járó motorral.
- A motor beindításakor ne tartózkodjon senki a készülék, ill. a munkaszerszámok (vágó-

kés) előtt – a vágókés hajtását előzőleg ki kell kapcsolni.

- Csak kikapcsolt motor és álló vágókés mellett szerelje fel és le a szállítókeréket, ill. állítsa be a féket.
- Felszerelt szállítókerékkel haladva állítsa le a motort, és várja meg, hogy megálljanak a vágókések.
- Az eszköz csak a vezetőnyél által meghatározott biztonsági távolság betartásával használható.
- A kipufogót és a motort tartsa tisztán.
- A sérült tartályt vagy tanksapka zárat cserélje ki.

### 3.5 Benzin és olaj kezelése

- Robbanás- és tűzveszély:  
A felszabaduló benzin- keverék miatt robbanásveszélyes légkör áll fenn. Az üzemanyag kezelése során előforduló durranás, robbanás és tűz súlyos személyi sérülésekhez és akár halálhoz is vezethet. Ügyeljen a következőkre:
  - Soha ne dohányozzon, ha benzinnel foglalkozik.
  - A benzinnel csak a szabadban foglalkozzon, zárt helyiségekben soha.
  - Feltétlenül tartsa be az alább felsorolt viselkedési szabályokat.
- Benzint és olajat kizárólag engedélyezett tartályban szabad szállítani és tárolni. Gondoskodjon róla, hogy gyerekek ne férjenek hozzá a tárolt benzinhoz és olajhoz.
- A talajszennyeződés megelőzésére (környezetvédelem) biztosítsa, hogy ne jusson benzin vagy olaj a talajba. Tankoláshoz használjon tölcserőt.
- A tankolást soha ne végezze zárt helyiségben. A padló közelében felgyűlhet a benzingőz, ami miatt durranás vagy robbanás történhet.
- A kiömlött benzint haladéktalanul távolítsa el a készülékről és a talajról. Mielőtt ártalmatlanítja, jól szellőző helyen szárítsa meg a textíliákat, amelyekkel letörölte az üzemanyagot. Ellenkező esetben váratlan öngyulladás is keletkezhet.
- A benzin kiömlésekor benzingőzők szabadulnak fel. A készüléket ezért ne a tankolás helyén indítsa be, hanem legalább 3 méterrel távolabb.

- Kerülje a bőrkontaktust kőolajtermékekkel. Ne lélegezze be a benzingőzt. Tankolás közben viseljen védőkesztyűt. Rendszeresen cserélje és tisztítsa a védőruhát.
- Ügyeljen rá, hogy a ruházatára ne kerüljön benzin. Ha ez mégis bekövetkezik, azonnal cseréljen ruhát.
- Soha ne tankolja a készüléket, ha a motor jár vagy forró.

### 3.6 Egyéni védőfelszerelés

- A fej és a végtagok sérülésének és a halláskárosodás elkerülésére javasoljuk, hogy viseljen előírászerű ruházatot és biztonsági felszerelést.
- A ruházatnak célszerűnek (szorosnak) kell lennie, és a mozgást nem szabad akadályoznia. Hosszú haj esetén feltétlenül viseljen hajhálót. Soha ne viseljen laza ruhadarabokat vagy kiegészítőket, amelyeket a gép behúzhat, pl. sálát, bő inget, hosszú nyakláncot.
- A személyes védőfelszerelés részei:
  - Hallásvédelem és védőszemüveg
  - Hosszú nadrág és erős cipő
  - Védőkesztyű

## 4 ÖSSZESZERELÉS

Eljárás, lásd a 02 – 06. képet.

**⚠ FIGYELMEZTETÉS! Veszélyek nem teljes összeszerelés miatt!** Egy nem teljesen összeszerelt gép üzemeltetése súlyos sérülésekhez vezethet.

- A készüléket csak teljesen összeszerelt állapotban üzemeltesse!
- Bekapcsolás előtt ellenőrizze, hogy az összes biztonsági és védőberendezés rendelkezésre áll-e és működőképes-e!

## 5 ÜZEMBE HELYEZÉS

### 5.1 Vezetőnyél beállítása (04)

A vezetőnyél magasságát a testmagasságnak megfelelően állítsa be.

A normál magasságbeállítás a csípőmagassághoz igazodik.

1. Lazítsa meg a burkolatkonzolon lévő csavarokat.
2. A vezetőnyelet a hosszú furatos résznek megfelelően állítsa be.
3. Húzza meg ismét a csavarokat.

**i TUDNIVALÓ** Hátramenettel rendelkező modellek esetén a vezetőnyél balra és jobbra mozgatható.

### 5.2 Szállítókerék

A szállítókerékkel a motoros kapa könnyen és kényelmesen tolható a használati helyre.

A motoros kapa használatához a szállítókeréket kattintsa be a felső tartóba.

### 5.3 Olajmennyiség ellenőrzése és utántöltése

1. Üzembe helyezés és minden használat előtt ellenőrizze a hajtóműben és a motorban lévő olajat.
2. Ha a hajtóműolaj vagy a motorolaj mennyisége túl kicsi: Töltsön utána olajat.

### Sebességváltó-olaj

lásd *Fejezet 7.2 "Hajtóműolaj betöltése vagy cseréje (07)", oldal 97*

### Motorolaj

**i TUDNIVALÓ** Részletes információk a motor külön kezelési útmutatójában találhatóak.

## 6 KEZELÉS

### 6.1 A motor beindítása és leállítása

#### 6.1.1 A motor indítása

A motor indításakor nem aktiválható a vágókés tengelykapcsoló karja!

1. A gázkart állítsa „Nyúl” (MAX) helyzetbe.
2. 2–5 alkalommal nyomja meg a gumipumpát (primer).
3. Az indítózsínort gyorsan húzza ki, majd lassan engedje vissza.
4. Ha a motor működik: A sebességet a gázkaral szabályozza („nyúl” = gyorsan, „teknősbéka” = lassan).
5. Ha a motor nem működik: Ellenőrizze a munkalépéseket, és használja újra az indítózsínort.

#### 6.1.2 A motort kikapcsolása

1. A gázkart állítsa „STOP” helyzetbe.



## 6.2 Vágókés

### 6.2.1 Vágókés bekapcsolása

**⚠ FIGYELMEZTETÉS!** **Veszély forgó gépalkatrészek miatt!** A gép forgó alkatrészeibe történő benyúlás súlyos sérülésekkel járhat!

- Forgó géprészekbe soha ne nyúljon be!
- A vágókést a tengelykapcsoló kar elengedett állapotában nem lehet forgatni.

1. A biztonsági gombot nyomja meg és tartsa nyomva.
2. A tengelykapcsoló kart húzza fel és tartsa meg. A vágókéseknek csak a kar útjának fele után szabad forogniuk.

### 6.2.2 Vágókés kikapcsolása

1. Tengelykapcsoló kar elengedése.

## 7 KARBANTARTÁS ÉS ÁPOLÁS

**⚠ VESZÉLY!** **Életveszély és súlyos sérülések veszélye.** Életveszély és a legsúlyosabb sérülések veszélye a motor bekapcsolt állapotában.

- Csak kikapcsolt motor mellett szabad bármilyen beavatkozást végezni.

**⚠ VESZÉLY!** **Életveszély szakszerűtlen karbantartás miatt.** Szakképzetlen személyek által végzett karbantartási munkák, valamint nem engedélyezett pótalkatrészek használata súlyos, akár halálos sérülésekhez is vezethetnek.

- A biztonsági berendezéseket ne távolítsa el és ne helyezze ezeket üzemem kívül.
- Csak engedélyezett eredeti pótalkatrészeket használjon.
- Rendszeres és szakszerű karbantartással gondoskodjon arról, hogy a készülék működőképes és tiszta állapotban legyen.

**⚠ VIGYÁZAT!** **Sérülésveszély.** Az éles szélű és mozgó készülékalkatrészek sérüléseket okozhatnak.

- Karbantartási, ápolási és tisztítási munkák közben mindig viseljen védőkesztyűt!

### 7.1 A vágókés tisztítása

A motoros kapa használata előtt és után a hosszú szálú növényi részeket és a durva talajrögöket távolítsa el a vágókésekről.

### 7.2 Hajtóműolaj betöltése vagy cseréje (07)

A motoros kapa minden használata előtt ellenőrizze az olajsintet, és szükség esetén töltsön utána olajat. Minden 100 munkaóra után cserélje ki a hajtóműolajat.

Előírt olajtípus és -mennyiség: Lásd a műszaki adatokat.

1. Csavarja ki a hajtómű jobb oldalán lévő zárócsavart (07/1).
2. Olajcsere esetén: Engedje le a fáradt olajat.
3. Töltse be az új olajat, amíg az a töltőnyílásnál nem lesz látható.
4. Ismét csavarja be a zárócsavart (07/1) a töltőnyílásba, és húzza meg.
5. Olajcsere esetén: A fáradt olajat a törvényi rendelkezések szerint ártalmatlanítsa.

### 7.3 A gyújtógyertya karbantartása

**i TUDNIVALÓ** Részletes információk a motor külön kezelési útmutatójában találhatóak.

### 7.4 Légszűrő

**i TUDNIVALÓ** Részletes információk a motor külön kezelési útmutatójában találhatóak.

### 7.5 Motorolaj-csere

**i TUDNIVALÓ** Részletes információk a motor külön kezelési útmutatójában találhatóak.

### 7.6 Bowdenhuzalok utánállítása

A finombeállítás a vezetőnyélen és a motorkonzolon lévő állítócsavarral történik.

1. Lazítsa meg az ellenanyákat.
2. Végezzen beszabályozást az állítócsavarral.
3. Húzza meg az ellenanyákat.

**i TUDNIVALÓ** A vágókéseknek csak a kar útjának fele után szabad forogniuk.

## 8 HIBAEELHÁRÍTÁS

**i TUDNIVALÓ** Olyan hibák esetében, amelyek nem szerepelnek ebben a táblázatban, vagy amelyeket saját maga nem tudja kijavítani -vőszolgáltatunkhoz.

Zavar	Ok	Elhárítás
A motor teljesítménye csökken.	A légszűrő eltömődött	Levegőszűrő ellenőrzése és tisztítása

Zavar	Ok	Elhárítás
	Üzemanyag-égetési problémák	Forduljon szervizhez
	A vágókés szennyezett	Tisztítsa meg a vágókést
<b>Motor nem indul el.</b>	Nincs üzemanyag	Töltsön be üzemanyagot
	Rossz, szennyezett üzemanyag, régi üzemanyag a tartályban	Ürítse ki a tartályt és öntsön be friss üzemanyagot
	Hibás indítási folyamat	Hajtsa végre helyesen az indítást
	Gázkar rossz pozícióban	A gázkart állítsa „NYÚL” (MAX) helyzetbe
	Hiba a gyújtógyertyánál	Lásd a motor útmutatóját.
	Légszűrő	Lásd a motor útmutatóját.
<b>Vágókés nem forog</b>	Az ékszíj hibás	Forduljon szervizhez
	Hajtómű károsodása	Forduljon szervizhez
	Laza vágókés	Húzza meg a vágókést
	A bowdenhuzal megnyúlt vagy laza	Állítsa be a bowdenhuzalt

## 9 SZÁLLÍTÁS

- A motoros kapát csak üres üzemanyagtartállyal szállítsa.
- A motort mindig csak vízszintes helyzetben szállítsa, különben:
  - üzemanyag és olaj folyik ki
  - füst képződik
  - a motor nehezen indul
  - a gyújtógyertya elkormozódik

## 10 A GÉP TÁROLÁSA

A készüléket minden használat után alaposan tisztítsa meg és tegyen fel minden védőburkolatot – ha vannak. A készüléket száraz, zárható, gyermekek által nem elérhető helyen tárolja.

Ha a készüléket 2–3 hónapnál hosszabb ideig nem szeretné használni, akkor a károsodások elkerülése érdekében a következő munkákat kell elvégezni:

### 1. Az üzemanyagtartály kiürítése:

- Hagyja a motort addig járni, amíg teljesen kiürül. Ekkor az üzemanyagtartályban és a porlasztóban már nincs benzinolaj keverék, és így nem alakulhatnak ki lerakódások.

### 2. A készülék tisztítása:

- Az egész készüléket és a tartozékait is törölje le puha tisztítókendővel. Ne használjon benzint vagy más oldószert!
- Távolítsa el a szennyeződést minden készüléknyílásból (pl. a motor hűtőnyílásai-ból).

### 3. Henger olajozása:

- Hagyja a készüléket teljesen lehűlni.
- A gyertyapipát húzza le, majd csavarja ki a gyújtógyertyát.
- Cseppentsen egy kis olajat a gyertyanyílásba.
- Az indítófogantyút lassan húzza meg, hogy a dugattyú mozogjon és az olaj eloszoljon a hengerben.

### 4. A készüléket állítsa a szállítókerékre, és ne döntve tárolja.

### 5. A készüléket lehetőleg száraz helyen tárolja.

## 11 ÁRTALMATLANÍTÁS



- A benzin és a motorolaj nem tartozik a háztartási hulladékhoz vagy a szennyvízhez, hanem gondoskodni kell a szétválogatott begyűjtéséről, ill. ártalmatlanításáról!

- A gép ártalmatlanítása előtt az üzemanyag-tartályt és a motorolajtartályt ki kell üríteni!
- A csomagolás, a gép és a tartozékok újra-hasznosítható anyagokból készültek, ezért ennek megfelelően kell leselejtezni őket.

## 12 ÜGYFÉLSZOLGÁLAT/SZERVIZ

A garanciával, javítással vagy pótalkatrészekkel kapcsolatos kérdések esetén kérjük, forduljon a

legközelebbi AL-KO szervizhez. Ezeket megtalálja az interneten a következő oldalon: [www.al-ko.com/service-contacts](http://www.al-ko.com/service-contacts)

## 13 GARANCIA

A berendezés esetleges anyag- és gyártási hibáinak elhárítása javítással vagy alkatrészcserevel történik a törvényben előírt jótállási időn belül. A jótállási határidőt azon ország jogrendszere határozza meg, ahol a berendezést vásárolták.

A garancia kizárólag akkor érvényes, ha:

- betartják ezt az üzemeltetési utasítást
- szakszerűen használják a berendezést
- csak eredeti pótalkatrészeket használnak

A garancia nem érvényes:

- önhatalmú javítási próbálkozás
- önhatalmú műszaki módosítások
- nem rendeltetésszerű használat esetén

A garancia nem vonatkozik:

- a használatból eredő festékhibákra
- a kopó alkatrészekre, amelyek a pótalkatrész-katalógusban be vannak keretezve xxxxxx (x)
- belső égésű motorokra (ezekre a motorgyártó cég garanciális rendelkezései érvényesek).

A garancia az első végfelhasználó vásárlásától lép életbe. Az időpont meghatározásakor a fizetési bizonylaton szereplő dátum a mérvadó. A garanciajeggyel és az eredeti fizetési bizonylattal forduljon a szakkereskedéshez vagy a legközelebbi hivatalos ügyfélszolgálathoz. A vevő eladóval szembeni kelékszavatossági jogainak törvényes érvényesítési lehetőségeit a jelen nyilatkozat nem befolyásolja.

## OVERSÆTTELSE AF DEN ORIGINALE BRUGSANVISNING

### Indholdsfortegnelse

1	Om denne brugsanvisning .....	100	7.3	Vedligeholdelse af tændrør .....	105
1.1	Symboler på forsiden .....	100	7.4	Luftfilter .....	105
1.2	Symboler og signalord .....	100	7.5	Udskiftning af motorolie .....	105
2	Produktbeskrivelse .....	101	7.6	Efterjustering af bowdenkabler .....	105
2.1	Tilsligtet brug .....	101	8	Hjælp ved forstyrrelser .....	105
2.2	Forudsigelig forkert brug .....	101	9	Transport .....	106
2.3	Restrisici .....	101	10	Opbevaring af apparatet .....	106
2.4	Sikkerheds- og beskyttelsesanordninger .....	101	11	Bortskaffelse .....	106
2.4.1	Beskyttelsesskærm .....	101	12	Kundeservice/service .....	106
2.5	Symboler på apparatet .....	101	13	Garanti .....	106
2.5.1	Sikkerhedssymboler .....	101			
2.5.2	Betjeningsymbol .....	101			
2.6	Produktoversigt (01) .....	101			
3	Sikkerhedsanvisninger .....	102			
3.1	Bruger .....	102			
3.2	Maskinsikkerhed .....	102			
3.3	Sikkerhed for personer, dyr og ting .....	102			
3.4	Arbejdspladssikkerhed .....	103			
3.5	Omgang med benzin og olie .....	103			
3.6	Personligt beskyttelsesudstyr .....	103			
4	Montering .....	103			
5	Ibrugtagning .....	104			
5.1	Indstilling af styrestang (04) .....	104			
5.2	Transporthjul .....	104			
5.3	Kontrol og efterfyldning af oliemængden .....	104			
6	Betjening .....	104			
6.1	Start og standsning af motor .....	104			
6.1.1	Start af motor .....	104			
6.1.2	Standning af motoren .....	104			
6.2	Fræserkne .....	104			
6.2.1	Tilkobling af fræserkne .....	104			
6.2.2	Frakobling af fræserkne .....	104			
7	Service og vedligeholdelse .....	104			
7.1	Rengør fræserkniv .....	105			
7.2	Påfyldning eller skift af gearolie (07) ..	105			

### 1 OM DENNE BRUGSANVISNING

- Den tyske udgave er den originale driftsvejledning. Alle andre sprog er oversættelser af den originale driftsvejledning.
- Opbevar denne brugsanvisning, så du altid kan slå op i den, når du har brug for informationer om maskinen.
- Overdrag kun maskinen til andre personer sammen med denne brugsanvisning.
- Læs og overhold sikkerhedsanvisningerne og advarslerne i denne brugsanvisning.

#### 1.1 Symboler på forsiden

Symbol	Betydning
	Læs denne brugsanvisning omhyggeligt, før du tager apparatet i brug. Dette er en forudsætning for, at du kan arbejde sikkert og håndtere apparatet uden forstyrrelser.
	Brugsanvisning
	Brug ikke det benzindrevne apparat i nærheden af åben ild eller varme kilder.

#### 1.2 Symboler og signalord

-  **FARE!** Indikerer en umiddelbar farlig situation, som, hvis den ikke undgås, er livsfarlig eller medfører alvorlige kvæstelser.

**⚠ ADVARSEL!** Indikerer en potentiel farlig situation, som, hvis den ikke undgås, kan være livsfarlig eller medføre alvorlige kvæstelser.

**⚠ FORSIGTIG!** Indikerer en potentiel farlig situation, som, hvis den ikke undgås, kan medføre mindre eller moderate kvæstelser.

**OBS!** Indikerer en situation, som, hvis den ikke undgås, kan medføre tingsskade.

**i BEMÆRK** Specielle anvisninger, der gør dig i stand til at forstå og håndtere maskinen bedre.

## 2 PRODUKTBEKRIVELSE

### 2.1 Tilsigtet brug

Denne maskine kan bruges til:

- bearbejdning af en jordbund, der forinden er blevet løsnet.

Maskinen må kun bruges, når den er helt monteret.

Denne maskine er udelukkende beregnet til privat brug. Enhver anden brug samt ikke godkendte om- eller påbygninger er mod den tilsigtede brug og bevirker, at garantien bortfalder, at overensstemmelsen ikke opfyldes, og at fabrikantens ansvar med henblik på skader, der påføres brugeren eller udenforstående, bortfalder.

### 2.2 Forudsigelig forkert brug

Maskinen er hverken beregnet til erhvervsmæssig brug i offentlige parker, på sportspladser eller i forbindelse med landbrug og skovdrift.

OBS:

- Dette apparat er ikke egnet til oparbejdning af faste jordbunde, f.eks. græsplæner, der er trådt meget til.

### 2.3 Restrisici

Der er altid en vis restrisiko mulig, som ikke kan udelukkes, selv ved korrekt brug. Maskinens art og udførelse kan medføre følgende mulige farer alt efter brugen:

- Skader på hørelsen, når der ikke bruges et høreværn.
- Fysiske skader pga. hånd-arm-vibrationer, hvis apparatet bruges over en længere tid eller hvis det ikke vedligeholdes som foreskrevet.
- Jord og små sten kan blive slynget væk.
- Snitsår, hvis der gribes ind i de roterende fræserknive.

## 2.4 Sikkerheds- og beskyttelsesanordninger

**⚠ ADVARSEL!** Fare for kvæstelser. Sikkerheds- og beskyttelsesanordninger, der er defekte eller deaktiverede, kan medføre alvorlige kvæstelser.

- Få defekte sikkerheds- og beskyttelsesanordninger repareret.
- Sikkerheds- og beskyttelsesanordningerne må aldrig sættes ud af kraft.

### 2.4.1 Beskyttelsesskærm

Beskyttelsesskærmen beskytter brugeren mod den roterende fræserkniv og objekter, der slyn- ges væk.

## 2.5 Symboler på apparatet

### 2.5.1 Sikkerhedssymboler

Symbol	Betydning
	Læs brugsanvisningen før brug!
	Roterende værktøj! Hold hænder og fødder væk.

### 2.5.2 Betjeningsymbol

Symbol	Betydning
	Trinløs hastighedsregulering: "STOP" = stopper; "Skildpadde" = langsom; "Hare" = hurtig

## 2.6 Produktoversigt (01)

Produktoversigten (01) giver et overblik over maskinen.

Nr.	Komponent
1	Koblingshåndtag
2	Sikkerhedsknap
3	Gashåndtag
4	Påfyldningsåbning til brændstof
5	Gummibælg (primer)
6	Transporthjul

Nr.	Komponent
7	Fræserknive
8	Lukkeskrue til olie
9	Beskyttelsesskærm
10	Jordspyd
11	Startsnor
12	Håndtag

### 3 SIKKERHEDSANVISNINGER

**⚠ FARE! Livsfare samt fare for alvorlige kvæstelser!** Manglende kendskab til sikkerhedsanvisningerne og betjeningsanvisningerne kan medføre meget alvorlige kvæstelser samt være livsfarlige.

- Overhold alle sikkerhedsanvisninger og betjeningsanvisninger i nærværende brugsanvisning samt i brugsanvisningerne, som der henvises til, før apparatet bruges.
- Opbevar alle medfølgende dokumenter til fremtidig brug.
- Livsfare pga. forgiftning  
Motorfræsereens udstødningsgas indeholder kulilte, som kan dræbe et menneske på få minutter. Vær opmærksom på følgende før og under brug:
  - Lad aldrig motorfræsere køre i lukkede rum, men kun i det fri.
  - Indånd ikke motorens udstødningsgasser.
  - Sluk for motorfræsere, hvis du bliver dårlig, svimmel eller utilpas under apparatets brug.
- Motorfræsere kan kun bruges i teknisk perfekt tilstand.
- Sikkerheds- og beskyttelsesanordningerne må ikke deaktiveres.
- Bær høreværn.
- Anvisningerne i nærværende brugsanvisning samt brugsanvisningen til motoren skal læses omhyggeligt igennem og overholdes. Lær, hvordan motorfræsere slukkes hurtigt.
- Brug ingen startersprays eller lignende.

#### 3.1 Brugere

- Børn under 16 år og personer, der ikke har læst brugsanvisningen, må ikke bruge maskinen. Overhold eventuelle nationale sikker-

hedsbestemmelser vedrørende brugerens minimumsalder.

- Uerfarne personer skal instrueres og skoles i apparatets brug.
- Maskinen må ikke betjenes, hvis du er påvirket af alkohol, narkotika eller medicin.

#### 3.2 Maskinsikkerhed

- Brug kun apparatet under følgende betingelser:
  - Apparatet er ikke beskadigt.
  - Maskinen er ikke beskadiget.
  - Alle betjeningskomponenter fungerer.
- Overbelast ikke apparatet. Den er beregnet til lette arbejder i privat område. Overbelastning fører til beskadigelse af maskinen.
- Brug aldrig apparatet med slidte eller defekte dele. Udskift altid defekte dele med originale reservedele fra fabrikanten. Bruges maskinen med slidte eller defekte dele, kan garantikrav ikke gøres gældende over for fabrikanten.
- Reparationer må kun gennemføres af kompetente fagværksteder eller vores serviceafdelinger.

#### 3.3 Sikkerhed for personer, dyr og ting

- Brug kun maskinen til de opgaver, den er beregnet til. Hvis motoren ikke bruges som tilsigtet, er der risiko for kvæstelser og tingskader.
- Tænd kun for maskinen, når der ikke opholder sig personer og dyr i arbejdsområdet.
- Overhold en sikkerhedsafstand til personer og dyr. Sluk for maskinen, hvis personer eller dyr nærmer sig.
- Hold aldrig motorens udstødningsstråle mod personer og dyr samt brandfarlige produkter og genstande.
- Grib aldrig ind i indsugnings- og luftgitteret, når motoren er i gang. Der er fare for kvæstelser på de roterende maskindele.
- Sluk altid for maskinen, når den ikke skal bruges. F.eks. når arbejdsområdet forlades, ved service og vedligeholdelse, når benzin-/olieblandingen hældes på maskinen.
- Sluk for maskinen i tilfælde af en ulykke for at undgå yderligere kvæstelser og tingskader.
- Brug aldrig maskinen med slidte eller defekte dele. Slidte eller defekte maskindele kan forårsage alvorlige kvæstelser.
- Opbevar maskinen uden for børns rækkevidde.

### 3.4 Arbejdspladssikkerhed

- Arbejd kun i dagslys eller i effektiv kunstig belysning.
- Apparatet må kun drives på et fast og plant underlag og ikke på skråninger.
- Brug ikke apparatet i stenfyldt terræn.
- Arbejd altid på tværs af skråninger.
- Arbejd lige op og ned ad skråninger og ikke på skråninger med en hældning på over 10°.
- Sørg for stabilitet.
- Fjern fremmedlegemer i arbejdsområdet.
- Sørg for, at hænder og fødder ikke er i nærheden af roterende dele.
- Løft eller bær aldrig apparatet, mens motoren er i gang.
- Når motoren startes, må der ikke stå personer foran apparatet eller arbejdsværktøjet (fræserkniv) - drevet til fræserknivene skal være slået fra.
- Transporthjulet må kun tages af og sættes på, og jordspydet må kun indstilles, når motoren er slået fra, og fræserknivene står stille.
- Sluk for motoren, og vent til fræserknivene står stille, når apparatet flyttes med påmonteret transporthjul.
- Det er kun tilladt at bruge apparatet, såfremt sikkerhedsafstanden, der sikres af styrestangen, overholdes.
- Hold udstødning og motor rene.
- Udskift tanken eller tankdækslet, hvis de er beskadigede.

### 3.5 Omgang med benzin og olie

- Eksplosions- og brandfare:  
Der dannes en eksplosiv atmosfære, hvis benzin-/luft-blandingen siver ud. Antændelse, eksplosion og brand kan medføre alvorlige kvæstelser og være livsfarlig ved ukorrekt håndtering af brændstoffet. Overhold følgende:
  - Rygning er forbudt, når benzinen håndteres.
  - Håndter kun benzin udendørs og aldrig i lukkede rum.
  - Overhold altid følgende regler.
- Transportér og opbevar kun benzin og olie i beholdere, der er godkendt til dette formål. Sørg for, at børn ikke kan få adgang til opbevaret benzin og olie.

- Forebyg forurening af jorden (miljøbeskyttelse) ved at sørge for, at der ikke trænger benzin og olie ned i jorden. Brug en tragt til påfyldningen.
- Fyld aldrig brændstof på maskinen i lukkede rum. Benzindampe kan samle sig på gulvet og derved forårsage antændelse eller endda en eksplosion.
- Tør spildt benzin af maskinen eller gulvet. Lad tekstiler, som er blevet brugt til optørring af benzinen, tørre på et sted med god ventilation, inden du bortskaffer disse tekstiler. I modsat fald kan der ske spontan selvantændelse.
- Er benzin blevet spildt, dannes der benzindampe. Start derfor aldrig maskinen på dette sted, men mindst 3 m væk.
- Undgå hudkontakt med mineralske olieprodukter. Indånd ikke benzindampe. Bær altid beskyttelseshandsker under påfyldningen af brændstoffet. Skift beskyttelsestøj regelmæssigt, og få det rensat.
- Sørg for, at dit tøj ikke kommer i kontakt med benzinen. Hvis der er kommet benzin på dit tøj, skal du skifte tøj omgående.
- Fyld aldrig benzin på maskinen, mens motoren er i gang eller varm.

### 3.6 Personligt beskyttelsesudstyr

- For at undgå kvæstelser på krop og lemmer samt høreskader bør der bæres særligt tøj og beskyttelsesudstyr.
- Tøjet bør være formålstjenligt (tætsiddende) og må ikke hindre bevægelsesfriheden. Bær altid hårnet, hvis du har langt hår. Bær aldrig løst tøj eller tilbehør, som kan blive trukket ind i maskinen, f.eks. halstørklæder, vidde skjorter eller lange halskæder.
- Det personlige beskyttelsesudstyr består af:
  - Høreværn og beskyttelsesbriller
  - Lange bukser og fast skotøj
  - Beskyttelseshandsker

## 4 MONTERING

Fremgangsmåde, se billederne 02 – 06.

**⚠ ADVARSEL! Fare ved ufuldstændig montering!** Bruges et ufuldstændigt monteret apparat, kan det medføre alvorlige kvæstelser.

- Apparatet må kun betjenes, når det er helt monteret!
- Kontroller, om alle sikkerheds- og beskyttelsesanordninger er tilstede og fungerer, før maskinen tilsluttes!

## 5 IBRUGTAGNING

### 5.1 Indstilling af styrestang (04)

Indstil styrestangens højde, så den passer til brugerens højde.

En normalt indstillet højde svarer til hoftens højde.

1. Løsn skrueerne på konsollen.
2. Indstil styrestængerne ved hjælp af langhullerne.
3. Spænd skrueerne til igen.

**f BEMÆRK** Styrestangen kan drejes mod venstre og højre på modeller med bakgear.

### 5.2 Transporthjul

Kør motorfræseren let og bekvemt hen til brugsstedet ved hjælp af transporthjulet.

Transporthjulet skal gå i hak i det øverste stop, når motorfræseren skal bruges.

### 5.3 Kontrol og efterfyldning af oliemængden

1. Kontroller oliestanden i gearkassen og motoren før ibrugtagningen og før hver brug.
2. Hvis der er for lidt gearolie eller motorolie i: Fyld efter med olie.

#### Gearolie

se *kapitel 7.2 "Påfyldning eller skift af gearolie (07)", Side 105*

#### Motorolie

**f BEMÆRK** Se mere detaljerede informationer i den separate brugsanvisning til motoren.

## 6 BETJENING

### 6.1 Start og standsning af motor

#### 6.1.1 Start af motor

Når motoren startes, må koblingshåndtaget til fræserknivene ikke være udløst!

1. Stil gashåndtaget på position "Hare" (MAX).

2. Tryk 2 til 5 gange på gummibælgen (primeren).
3. Ryk kraftigt i startsnoren, og lad den derefter langsomt rulle tilbage igen.
4. Hvis motoren kører: Regulér hastigheden med gashåndtaget ("hare" = hurtigt, "skildpadde" = langsom).
5. Hvis motoren ikke kører: Kontrollér arbejds trin og træk derefter startsnoren ud igen.

#### 6.1.2 Standsning af motoren

1. Stil gashåndtaget på position "STOP".

### 6.2 Fræserknive

#### 6.2.1 Tilkobling af fræserknive

**⚠ ADVARSEL! Fare pga. roterende apparatdele!** Gribes der ind i de roterende apparatdele, medfører dette alvorlige kvæstelser!

- Grib aldrig ind i de roterende apparatdele!
- Fræserknivene må ikke dreje med, når koblingshåndtaget slippes.

1. Tryk og hold sikkerhedsknappen.
2. Tryk koblingshåndtaget op, og hold det oppe. Fræserknivene må først begynde at rotere, når håndtaget er halvt ude.

#### 6.2.2 Frakobling af fræserknive

1. Slip koblingshåndtaget.

## 7 SERVICE OG VEDLIGEHOLDELSE

**⚠ FARE! Livsfare samt fare for alvorlige kvæstelser.** Livsfare og fare for meget alvorlige kvæstelser når motoren er tilsluttet.

- Alle indgreb skal udføres med slukket motor.

**⚠ FARE! Livsfare ved ukorrekt vedligeholdelse.** Vedligeholdelse foretaget af ukvalificerede personer samt ikke-godkendte reservedele kan medføre alvorlige kvæstelser og endda død under brugen.

- Fjern aldrig sikkerhedsanordninger, og sæt dem aldrig ud af funktion.
- Brug kun godkendte originale reservedele.
- Sørg gennem regelmæssig og korrekt vedligeholdelse for, at maskinen befinder sig i en funktionsdygtig og ren tilstand.



**⚠ FORSIGTIG! Fare for kvæstelser.** Skarpe samt bevægelige maskindele kan medføre kvæstelser.

- Bær altid handsker under vedligeholdelse, pleje samt rengøring af maskinen!

### 7.1 Rengør fræserkniv

Før og efter motorfræsersens brug skal plantedele med lange fibre samt store jordklumper fjernes fra fræserknivene.

### 7.2 Påfyldning eller skift af gearolie (07)

Kontroller oliestanden før hver brug af motorfræserseren, og fyld efter ved behov. Skift gearolie efter hver 100 arbejdstimer.

Foreskrevet olietype og -mængde: Se de tekniske data.

1. Skru lukkeskruen (07/1) op i højre side af gearkassen.
2. Ved olieskift: Fjern den gamle olie.
3. Fyld ny olie på, indtil olien kan ses i påfyldningsåbningen.
4. Skru lukkeskruen (07/1) godt fast i påfyldningsåbningen igen.
5. Ved olieskift: Bortskaf den gamle olie iht. gældende bestemmelser.

### 7.3 Vedligeholdelse af tænder

**i BEMÆRK** Se mere detaljerede informationer i den separate brugsanvisning til motoren.

### 7.4 Luftfilter

**i BEMÆRK** Se mere detaljerede informationer i den separate brugsanvisning til motoren.

### 7.5 Udskiftning af motorolie

**i BEMÆRK** Se mere detaljerede informationer i den separate brugsanvisning til motoren.

### 7.6 Efterjustering af bowdenkabler

Der finindstilles med en indstillingsskrue på styrestangen og på motorkonsollen.

1. Løsn kontramøtrikkerne.
2. Efterjuster med indstillingsskruen.
3. Spænd kontramøtrikkerne igen.

**i BEMÆRK** Fræserknivene må først begynde at rotere, når håndtaget er halvt ude.

## 8 HJÆLP VED FORSTYRRELSER

**i BEMÆRK** Henvend dig til vores kundeservice ved forstyrrelser, der ikke er anført i denne tabel, eller som du ikke selv kan afhjælpe.

Forstyrrelse	Årsag	Afhjælpning
<b>Motorydelsen falder.</b>	Luftfilter tilstoppet	Kontrollér og rens luftfilter
	Forbrændingsproblemer	Kontakt servicested
	Fræserkniv snavset	Rengør fræserkniv
<b>Motoren starter ikke.</b>	Manglende brændstof	Fyld brændstof på
	Dårligt, forurenede brændstof, gammelt brændstof i tanken	Tøm tanken, og hæld nyt brændstof på
	Forkert startprocedure	Start motoren korrekt
	Gashåndtag i forkert position	Stil gashåndtaget på position "HARE" (MAX)
	Defekt i tænder	Se motorens vejledning.
	Luftfilter	Se motorens vejledning.
<b>Fræserknivene kører ikke rundt</b>	Kilerem defekt	Kontakt servicested
	Skader på gear	Kontakt servicested
	Fræserknive løse	Spænd fræserknive fast
	Bowdenkabel strakt eller løst	Indstil bowdenkabel

## 9 TRANSPORT

- Transportér kun motorfræseren med tom brændstoftank.
- Motorfræseren må kun transporteres i en vandret position, i modsat fald:
  - Brændstof og olie siver ud
  - Røgdudvikling
  - Tung start
  - Tilsødet tændrør

## 10 OPBEVARING AF APPARATET

Maskinen skal gøres grundigt rent efter hver brug. Placér evt. også alle sikkerhedsafdækninger. Opbevar maskinen i et tørt, aflåst rum og utilgængeligt for børn.

Skal maskinen ikke bruges i mere end 2-3 måneder, skal følgende udføres for at undgå skader:

1. Tøm brændstoftanken:
  - Lad motoren køre, indtil den går ud af sig selv. Derefter er der ingen benzin-/olieblanding i tanken samt karburatoren, og der kan ikke danne sig aflejringer.
2. Rengør maskinen:
  - Tør hele maskinen samt tilbehøret af med en klud. Brug ikke benzin eller andre opløsningsmidler!

## 12 KUNDESERVICE/SERVICE

Henvend dig til nærmeste AL-KO serviceværksted ved spørgsmål til garanti, reparation eller re-

## 13 GARANTI

Inden for den lovbestemte reklamationsperiode reparerer eller udskifter vi efter eget skøn eventuelle materiale- eller fabrikationsfejl på apparatet. Reklamationsperioden bestemmes af loven i det land, hvor maskinen er købt.

Vores garanti gælder kun, hvis:

- brugsanvisningen følges
- apparatet behandles korrekt
- der bruges originale reservedele

Følgende er ikke omfattet af garantien:

- Lakskader, der skyldes normal slitage
- Sliddele, der er markeret med ramme xxxxxx (x) på reservedelslisten
- Forbrændingsmotorer (her gælder motorproducentens separate garantibestemmelser)

Garantiperioden begynder med købet foretaget af den første slutforbruger. Datoen på købskvitteringen er gældende. Kontakt forhandleren, hvor apparatet er købt, eller den nærmeste autoriserede kundeservice. Medbring denne erklæring og den originale købskvittering. Denne erklæring berører ikke købers lovbestemte rettigheder over for sælger på grund af mangler.

- Fjern snavs fra alle maskinens åbninger (bl.a. køleåbninger til motoren).
3. Smør cylindere:
    - Lad maskinen køle helt af.
    - Træk tændrørshætten af, og skru tændrøret ud.
    - Dryp lidt olie i tændrørsåbningen.
    - Træk langsomt i startergrebet, så stempel bevæger sig, og olien fordeles i cylinderen.
  4. Placer maskinen på transporthjulet og opbevar det ikke vippet.
  5. Opbevar så vidt muligt maskinen på et tørt sted.

## 11 BORTSKAFFELSE



- Benzin og motorolie må ikke smides ud med det almindelige husholdningsaffald eller i kloakken, men skal bortskaffes særskilt!
- Før maskinen bortskaffes, skal brændstoftanken og motoroliebeholderen tømmes!
- Emballage, udstyr og tilbehør er fremstillet af genanvendelige materialer og skal bortskaffes på behørig vis.

servedele. Serviceværksteder findes på internettet på adressen:

[www.al-ko.com/service-contacts](http://www.al-ko.com/service-contacts)

## ÖVERSÄTTNING AV ORIGINALBRUKSANVISNING

### Innehållsförteckning

1	Om denna bruksanvisning .....	107	7.3	Underhålla tändstift .....	112
1.1	Symbol på titelsida .....	107	7.4	Lufffilter .....	112
1.2	Teckenförklaring och signalord .....	108	7.5	Motoroljebyte .....	112
2	Produktbeskrivning .....	108	7.6	Justera bowdenvajer .....	112
2.1	Avsedd användning .....	108	8	Avhjälpa fel .....	112
2.2	Förtusebar felanvändning .....	108	9	Transport .....	112
2.3	Resterande risker .....	108	10	Förvaring av maskinen .....	113
2.4	Säkerhets- och skyddsanordningar ...	108	11	Återvinning .....	113
2.4.1	Skyddsplatta .....	108	12	Kundtjänst/service .....	113
2.5	Symboler på maskinen .....	108	13	Garanti .....	113
2.5.1	Säkerhetsmärkning .....	108			
2.5.2	Manövertecken .....	108			
2.6	Produktöversikt (01) .....	108			
3	Säkerhetsanvisningar .....	109			
3.1	Användare .....	109			
3.2	Maskinsäkerhet .....	109			
3.3	Säkerhet för människor, djur och egendom .....	109			
3.4	Säkerhet på arbetsplatsen .....	110			
3.5	Hantering av bensin och olja .....	110			
3.6	Personlig skyddsutrustning .....	110			
4	Montering .....	110			
5	Start .....	111			
5.1	Ställa in styrstång (04) .....	111			
5.2	Transporthjul .....	111			
5.3	Kontrollera och fylla på oljemängd .....	111			
6	Användning .....	111			
6.1	Starta och stänga av motorn .....	111			
6.1.1	Starta motorn .....	111			
6.1.2	Stänga av motorn .....	111			
6.2	Hackningsknivar .....	111			
6.2.1	Starta hackknivar .....	111			
6.2.2	Stänga av hackknivar .....	111			
7	Underhåll och skötsel .....	111			
7.1	Rengöra hackkniv .....	112			
7.2	Fylla på eller byta växelolja (07) .....	112			

### 1 OM DENNA BRUKSANVISNING

- Den tyska versionen utgör bruksanvisningen i original. Alla andra språkversioner är översättningar av bruksanvisningen i original.
- Förvara alltid bruksanvisningen så att du alltid kan slå upp i den när du behöver information om maskinen/redskapet.
- Lämna endast vidare maskinen/redskapet till andra personer tillsammans med denna bruksanvisning.
- Läs och beakta säkerhets- och varningsanvisningar i denna bruksanvisning.

#### 1.1 Symbol på titelsida

Symbol	Betydelse
	Det är viktigt att läsa igenom denna bruksanvisning noggrant före drifttagningen. Detta är en förutsättning för en säker hantering utan problem.
	Bruksanvisning
	Använd inte bensinredskap i närheten av öppen eld eller värmekällor.

## 1.2 Teckenförklaring och signalord

**⚠ FARA!** Anger en omedelbart farlig situation, som om den inte undviks, kan leda till dödsfall eller svåra personskador.

**⚠ WARNING!** Anger en potentiellt farlig situation, som om den inte undviks, kan leda till dödsfall eller svåra personskador.

**⚠ OBSERVERA!** Anger en potentiellt farlig situation, som om den inte undviks, kan leda till mindre eller medelsvåra personskador.

**OBS!** Anger en situation, som om den inte undviks, kan leda till materiella skador.

**i ANMÄRKNING** Speciella anvisningar för bättre förståelse och handhavande.

## 2 PRODUKTBeskrivning

### 2.1 Avsedd användning

Detta redskap/maskin kan användas för:

- Bearbetning av föruppluckrad jord.

Arbeta endast med komplett monterad maskin/redskap.

Denna maskin är endast avsedd för användning på privat område. Varje annan användning samt otillåtna om- och tillbyggnader betraktas som stridande mot ändamålet och har till följd att garantin upphävs, överensstämelsen går förlorad och varje ansvar för skador på användaren eller tredje part aviseras av tillverkaren.

### 2.2 Förutsebar felanvändning

Maskinen är inte konstruerad för yrkesmässig användning, t.ex. i allmänna parker, sportanläggningar eller jord- och skogsbruk.

Beakta framföra allt:

- Detta redskap är inte lämpat för att bearbeta fasta jordar, t.ex. en hårdtrampad gräsmatta.

### 2.3 Resterande risker

Även vid korrekt användning av maskinen finns det alltid kvarvarande risker som inte helt kan elimineras. Beroende på hur maskinen används kan man av dess typ och konstruktion förutse följande risker:

- Hörselskador om man inte bär hörselskydd.
- Personskador genom hand-arm-vibrationer om redskapet används under längre tid eller inte underhålls på föreskrivet sätt.
- Jord och småsten kan slungas iväg.

- Skårskador vid beröring av den roterande hackknivarna.

## 2.4 Säkerhets- och skyddsanordningar

**⚠ WARNING! Risk för personskador.** Defekta eller funktionslösa säkerhets- och skyddsanordningar kan medföra allvarliga personskador.



- Reparera defekta säkerhets- och skyddsanordningar omedelbart.
- Sätt aldrig säkerhets- och skyddsanordningar ur funktion!

### 2.4.1 Skyddsplatta

Skyddsplåten skyddar användaren mot den roterande hackkniven och ivägslungade föremål.

## 2.5 Symboler på maskinen

### 2.5.1 Säkerhetsmärkning

Symbol	Betydelse
	Läs igenom bruksanvisningen innan du börjar använda redskapet!
	Roterande verktyg! Håll händer och fötter borta.

### 2.5.2 Manövertecken

Symbol	Betydelse
	Steglös hastighetsreglering: STOPP = stoppa; Sköldpadda = långsamt; Hare = snabbt

## 2.6 Produktöversikt (01)

Produktöversikten (01) ger en överblick över maskinen/redskapet.

Nr.	Komponent
1	Kopplingsspak
2	Säkerhetsknapp
3	Gasreglage
4	Påfyllningsöppning för bränsle
5	Gummibälg (primer)
6	Transporthjul

Nr.	Komponent
7	Hackknivar
8	Oljeskruv
9	Skyddsplatta
10	Bromssporre
11	Startlina
12	Styrstång

### 3 SÄKERHETSANVISNINGAR

**⚠ FARA! Livsfara och fara för mycket allvarliga personskador!** Bristande kännedom om säkerhetsanvisningar och bruksanvisningar kan leda till allvarliga personskador och t.o.m. dödsfall.

- Läs och beakta alla säkerhetsanvisningar och andra anvisningar i denna bruksanvisning innan maskinen används.
- Spara all bifogad dokumentation för framtida behov.
- Livsfara på grund av förgiftning  
Avgaserna från jordfräsen innehåller kolmonoxid som kan döda en människa på några få minuter. Beakta följande före resp. under användningen:
  - Kör aldrig med jordfräsen i stängda utrymmen, kör den endast utomhus.
  - Andas aldrig in motoravgaser.
  - Stäng genast av jordfräsen om du känner av yrsel eller plötslig matthet under användningen.
- Använd jordfräsen endast i tekniskt felfritt skick.
- Säkerhets- och skyddsanordningar får inte sättas ur funktion.
- Bär hörselskydd.
- Läs noga igenom anvisningarna i denna bruksanvisning och bruksanvisningen för motorn och beakta dessa. Lär dig att snabbt stänga av jordfräsen.
- Använd inga startsprayer eller liknande.

#### 3.1 Användare

- Ungdomar under 16 år eller personer som inte är förtrogna med bruksanvisningen får inte använda redskapet. Beakta gällande säkerhetsföreskrifter om lägsta ålder för användare.

- En användare utan erfarenhet måste instrueras och utbildas om maskinen.
- Använd inte maskinen om du är påverkad av alkohol, droger eller medicin.

#### 3.2 Maskinsäkerhet

- Använd enbart redskapet under följande förutsättningar:
  - Redskapet är inte smutsigt.
  - Redskapet har inga skador.
  - Alla manöverelement fungerar korrekt.
- Överbelasta aldrig redskapet. Den är enbart avsedd lättare arbete på privat område. Överbelastning kan leda till skador på maskinen.
- Använd aldrig redskapet med nedslitna eller defekta komponenter. Ersätt alltid defekta komponenter med originalreservdelar från tillverkaren. Om maskinen används med utslitna eller defekta komponenter kan inga garantianspråk ställas på tillverkaren.
- Reparationsarbeten får endast genomföras av kompetent fackhandel eller servicecenter.

#### 3.3 Säkerhet för människor, djur och egendom

- Använd endast maskinen för avsett ändamål. Annan användning kan leda till såväl personskador som skador på föremål.
- Starta endast maskinen om ingen annan finns på arbetsområdet, vare sig djur eller människa.
- Se till att upprätthålla ett säkerhetsavstånd och stäng av maskinen när människor eller djur kommer i dess närhet.
- Rikta aldrig avgasstrålen från motorn på människor och djur eller mot lättantändliga produkter och föremål.
- Rör aldrig vid insugs- eller ventilationsgallret när motorn är igång. Roterande motorkomponenter kan orsaka personskador.
- Stäng alltid av maskinen när den inte längre behövs, t.ex. vid byte av arbetsområde, vid underhålls- och servicearbeten, vid påfyllning av bensin-oljeblandningen.
- Vid olyckstillbud måste maskinen genast stängas av för att undvika att ytterligare kroppsskador eller skador på egendom uppstår.
- Använd aldrig maskinen med nedslitna eller defekta komponenter. Nedslitna och defekta

komponenter kan orsaka allvarliga personskador.

- Förvara maskinen utom räckhåll för barn.

### 3.4 Säkerhet på arbetsplatsen

- Arbeta endast i dagsljus eller i mycket stark belysning.
- Använd endast redskapet på fast och jämnt underlag och aldrig i branta lutningar.
- Redskapet får inte användas i storstenig terräng.
- Arbeta alltid på tvåren i sluttningar.
- Arbeta inte i uppförs- och nedförslutningar, eller i sluttningar som lutar mer än 10°.
- Se till att stå på stabilt underlag.
- Ta bort främmande föremål från arbetsområdet.
- Håll händer och fötter på avstånd från roterande delar.
- Lyft eller bär aldrig jordfräsen när motorn är igång.
- Vid start av motorn får ingen stå framför redskapet resp. arbetsverktygen (hackknivar) – drivningen av hackknivarna måste vara avstängd.
- På- och avmontering av transporthjulet resp. justering av bromssporren får endast göras med avstängd motor och stillastående hackknivar.
- Vid körning med monterat transporthjul, stanna motorn och vänta tills hackknivarna har stannat.
- Redskapet får endast användas om man håller sig inom det säkerhetsavstånd som ges mellan knivarna och styrstängan.
- Håll avgassystemet och motorn rena.
- Byt ut skadad tank eller skadat tanklock.

### 3.5 Hantering av bensin och olja

- Explosions- och brandfara:  
Utträngande bensin-luftblandning kan skapa en explosionsfarlig atmosfär. Vid felaktig hantering av bränsle kan snabbantändning, explosion och brand leda till svåra personskador och t.o.m. dödsfall. Observera:
  - Rök inte under hantering av bensin.
  - Hantera bensinen enbart ute i det fria och aldrig i stängda utrymmen.
  - Beakta ovillkorligen de förhållningsregler som anges nedan.

- Transportera och lagra endast bensin och olja i godkända behållare. Förvara bensin och olja oåtkomligt för barn.
- För att undvika förorening av marken (miljöskydd), var noga med att inte bensin eller olja släpps ut i jorden. Använd alltid tratt vid tankning av maskinen.
- Tanka aldrig maskinen i stängda utrymmen. På golvet kan det bildas ansamlingar av bränsleångor som kan leda till snabbantändning eller explosion.
- Torka omgående av eventuell bensin från maskinen och samla upp från marken. Låt textilier som har sugit upp bensin ligga och torka på en välventilerad plats innan du kasserar dem. De kan annars självantända.
- Läckande bensin avger bensinångor. Starta därför aldrig maskinen på läckage-platsen utan minst 3 m bort.
- Undvik hudkontakt med mineraloljeprodukter. Andas inte in bränsleångor. Använd alltid skyddshandskar vid tankning. Byt och tvätta skyddskläderna med jämna mellanrum.
- Se till att du inte får bensin på kläderna. Skulle det hända, byt kläder omedelbart.
- Tanka aldrig maskinen när motorn är igång eller om den är varm.

### 3.6 Personlig skyddsutrustning

- Vi rekommenderar att använda korrekta kläder och skyddsutrustning för att undvika skador på huvud och övriga kroppsdelar samt hörselskador.
- Kläderna bör vara ändamålsenliga (åtsittande) och får inte utgöra ett hinder. Använd hårnät för långt hår. Bär aldrig löst sittande kläder eller accessoarer som kan dras in i maskinen som schalar, vida skjortor eller långa halsband.
- Den personliga skyddsutrustningen består av:
  - Hörselskydd och skyddsglasögon
  - långbyxor och stabila skor
  - Skyddshandskar

## 4 MONTERING

Tillvägagångssätt, se bild 02 – 06.

**⚠️ WARNING! Risker till följd av ofullständig montering!** Drift av ofullständigt monterad maskin/redskap kan leda till allvarliga personskador.

- Använd endast maskinen/redskapet fullständigt monterat!
- Kontrollera alla säkerhets- och skyddsanordningar vad gäller befintlighet och funktion innan start!

## 5 START

### 5.1 Ställa in styrstång (04)

Ställ in styrhandtagets höjd efter kroppsstorleken. Den normala höjdställning motsvarar höfthöjden.

1. Lossa skruvarna på huskonsolen.
2. Ställ styrhandtagen efter länghålsområdet.
3. Dra fast skruvarna igen.

**i ANMÄRKNING** På modeller med backväxeln kan styrhandtaget svängas åt vänster och höger.

### 5.2 Transporthjul

Rulla jordfräsen med transporthjulet enkelt och bekvämt till arbetsplatsen.

Haka i transporthjulet i det övre läget när du ska arbeta med jordfräsen.

### 5.3 Kontrollera och fylla på oljemängd

1. Kontrollera oljenivån i växeln och motorn innan idrifttagning och före varje användning.
2. Om det finns för lite växelolja eller motorolja: Fyll på olja.

### Växelolja

se Kapitel 7.2 "Fylla på eller byta växelolja (07)", sida 112

### Motorolja

**i ANMÄRKNING** Beakta den separata bruksanvisningen för detaljerad information.

## 6 ANVÄNDNING

### 6.1 Starta och stänga av motorn

#### 6.1.1 Starta motorn

När motorn startas får inte kopplingsspaken för hackknivarna vara aktiverad!

1. Ställ gasreglaget i läge Hare (MAX).
2. Tryck gummibälg (primer) 2 – 5 gånger.
3. Dra ut startlinan snabbt och låt den sedan långsamt rulla tillbaka.

4. När motorn går: Reglera hastigheten med gasreglaget (hare = snabbt, sköldpadda = långsamt).
5. När motorn inte går: Kontrollera arbetsstegen och dra ur startlinan igen.

#### 6.1.2 Stänga av motorn

1. Ställ gasspaken på läget "STOP".

## 6.2 Hackningsknivar

### 6.2.1 Starta hackknivar

**⚠️ WARNING! Fara för svåra kroppsskador pga roterande redskapsdelar!** Beröring av roterande redskapsdelar leder till svåra kroppsskador!

- Rör aldrig vid roterande delar!
- Hackknivarna får inte rotera när kopplingspaken släpps.

1. Tryck säkerhetsknappen och håll den intryckt.
2. Dra upp kopplingsspaken och håll fast den. Hackknivarna får börja rotera först efter hälften av spakens lyft rörelse.

### 6.2.2 Stänga av hackknivar

1. Släpp kopplingsspaken.

## 7 UNDERHÅLL OCH SKÖTSEL

**⚠️ FARA! Livsfara och fara för svåra kroppsskador.** Livsfara och fara för svåra kroppsskador föreligger när motorn är tillkopplad.

- Genomför alla ingrepp vid avstängd motor.

**⚠️ FARA! Livsfara vid felaktigt underhåll.** Underhållsarbeten som genomförs av okvalificerade personer samt användning av ej godkända reservdelar kan leda till allvarliga personskador eller dödsolyckor under drift.

- Demontera inga säkerhetsanordningar och ta dem inte ur funktion.
- Använd endast godkända original-reservdelar.
- Genomför regelbundet lämpligt underhåll för att säkerställa att maskinen befinner sig i ett funktionsdugligt och rent skick.

**⚠️ OBSERVERA! Risk för personskador.** Vassa maskindelar och delar i rörelse kan orsaka personskador.

- Bär alltid skyddshandskar under underhåll, skötsel och rengöring!

### 7.1 Rengöra hackkniv

Ta bort växtrester med långa fibrer och grova jordstycken från hackknivarna före och efter jordfräsens användning.

### 7.2 Fylla på eller byta växelolja (07)

Kontrollera oljenivån i jordfräsen före varje användning och fyll på vid behov. Byt växelolja efter vardera 100 arbetstimmar.

Nödvändig oljetyp och -mängd: Se Tekniska data.

1. Lossa låsskruven (07/1) på växels högra sida.
2. Vid oljebyte: Töm ur gammal olja.
3. Fyll på ny olja tills den syns i påfyllningsöppningen.
4. Dra åt låsskruven (07/1) i påfyllningsöppningen igen.
5. Vid oljebyte: Avfallshantera gammal olja enligt lagstiftade bestämmelser.

### 7.3 Underhålla tändstift

**ANMÄRKNING** Beakta den separata bruksanvisningen för detaljerad information.

Störning	Orsak	Åtgärd
<b>Motoreffekten avtar.</b>	Luftfiltret tilltäppt	Kontrollera och rengöra luftfilter
	Förbränningsproblem	Kontakta ett servicecenter
	Hackkniv nedsmutsad	Rengör hackkniven
<b>Motorn startar inte.</b>	Bränsleförlopp saknas	Fyll på bränsle
	Dåligt, förorenat bränsle, gammalt bränsle i tanken	Töm tanken och fyll på nytt bränsle
	Felaktig startprocedur	Utför startproceduren korrekt
	Gasreglage i felaktig position	Ställ gasreglaget i läge Hare (MAX)
	Defekt i tändstift	Se bruksanvisningen till motorn.
	Luftfilter	Se bruksanvisningen till motorn.
<b>Hackknivarna roterar inte</b>	Kilrem defekt	Kontakta ett servicecenter
	Skador på växel	Kontakta ett servicecenter
	Hackknivar lösa	Dra åt hackkniv
	Bowdenvajer töjd eller lös	Ställ in Bowdenvajern

## 9 TRANSPORT

- Transportera jordfräsen endast med tömd bränsletank.

### 7.4 Luftfilter

**ANMÄRKNING** Beakta den separata bruksanvisningen för detaljerad information.

### 7.5 Motoroljebyte

**ANMÄRKNING** Beakta den separata bruksanvisningen för detaljerad information.

### 7.6 Justera bowdenvajer

Finjusteringen sker med justerskruven på styrstängens och på motorkonsolen.

1. Lossa kontramuttern.
2. Efterjustera med justerskruven.
3. Skruva åt kontramuttern igen.

**ANMÄRKNING** Hackknivarna får börja rotera först efter hälften av spakens lyfrörelse.

## 8 AVHJÄLPA FEL

**ANMÄRKNING** Vänd dig till vår kundtjänst vid fel som inte finns med i den här tabellen eller vid fel som du inte själv kan åtgärda.

- Transportera alltid jordfräsen vågrätt, annars uppstår:
  - Bränsle- och oljeläckage
  - Rökutveckling



- Försvårad start
- Sotat tändstift

## 10 FÖRVARING AV MASKINEN

Rengör maskinen noggrant efter varje användning och sätt på eventuella skyddskåpor. Förvara maskinen i ett torrt, låsbart utrymme utom räckhåll för barn.

Följande arbeten är nödvändiga för att undvika skador om maskinen/redskapet inte skall användas på mer än 2-3 månader:

1. Töm bränsletanken:
  - Låt motorn köra så länge tills den stannar av sig själv. På så sätt finns det ingen bensin-oljeblandningen kvar i bränsletank eller förgasare där avlagringar skulle kunna bildas.
2. Rengöra maskinen/redskapet:
  - Torka av hela redskapet och tillbehörsdelarna med en trasa. Använd aldrig bensin eller andra lösningsmedel!
  - Avlägsna smuts från alla öppningar i maskinen (bl.a. kylöppningar för motorn).

## 12 KUNDTJÄNST/SERVICE

För frågor om garanti, reparationer och reservdelar, kontakta närmaste AL-KO servicecenter.

3. Olja in cylindern:
  - Låt maskinen svalna helt.
  - Dra av tändstiftskontakten och skruva ut tändstiftet.
  - Droppa lite olja i tändstiftsöppningen.
  - Dra långsamt i starthandtaget så att kolven rör sig och oljan fördelas i cylindern.
4. Ställ undan maskinen/redskapet på transporthjulet och förvara utan att tippa det.
5. Förvara redskapet på så ett svalt och torrt ställe som möjligt.

## 11 ÅTERVINNING



- Bensin och motorolja ska inte läggas i soporna eller hällas in avloppet, utan hanteras med särskild återvinning!
- Innan redskapet kasseras måste bränsletanken och motoroljetanken tömmas!
- Förpackning, enhet och tillbehör är tillverkade av återvinningsbara material och ska avfallshanteras på motsvarande sätt.

Kontaktinformation finns på internet:  
[www.al-ko.com/service-contacts](http://www.al-ko.com/service-contacts)

## 13 GARANTI

Eventuella material- eller tillverkningsfel på redskapet åtgärdas av oss under den lagstadgade garantitiden genom reparation eller ersättningsprodukt, efter vårt gottfinnande. Garantitiden bestäms av gällande lag i det land där redskapet köptes.

Vår garantiförsäkring gäller enbart om:

- Beakta denna bruksanvisning
- redskapet har hanterats korrekt
- originalreservdelar har använts

Garantin upphör att gälla vid:

- egenmäktiga reparationsförsök
- egenmäktiga tekniska förändringar
- ej avsedd användning

Garantin gäller inte för:

- lackskador som beror på normalt slitage
- Förslitningsdelar, som på reservdelsbladet är inramade xxxxxx (x)
- Förbränningsmotorer (här gäller resp. motortillverkares garantibestämmelser)

Garantitiden inleds i och med den första slutkundens köp av produkten. Datum på inköpskvittot gäller. Vänd er med detta garantidokument och kvittot till en återförsäljare eller närmaste auktoriserade kundtjänst. Köparens lagstadgade anspråk gentemot försäljaren berörs inte av denna förklaring.

## OVERSETTELSE AV DEN ORIGINALE BRUKSANVISNINGEN



### Innhold

1	Om denne bruksanvisningen .....	114	7.3	Vedlikehold av tennplugg .....	119
1.1	Symboler på tittelsiden .....	114	7.4	Luftfilter .....	119
1.2	Tegnforklaringer og signalord .....	114	7.5	Motoroljeskift .....	119
2	Produktbeskrivelse .....	115	7.6	Etterjustere vaiertrekk .....	119
2.1	Tiltenkt bruk .....	115	8	Feilsøking .....	119
2.2	Mulig og påregnelig feil bruk .....	115	9	Transport .....	119
2.3	Restrisiko .....	115	10	Lagring av maskinen .....	119
2.4	Sikkerhets- og beskyttelsesanordninger .....	115	11	Avfallshåndtering .....	120
2.4.1	Skjold .....	115	12	Kundeservice/service .....	120
2.5	Symboler på maskinen .....	115	13	Garanti .....	120
2.5.1	Sikkerhetsmerker .....	115			
2.5.2	Betjeningsmerker .....	115			
2.6	Produktoversikt (01) .....	115			
3	Sikkerhetshenvisninger .....	116			
3.1	Operatør .....	116			
3.2	Maskinsikkerhet .....	116			
3.3	Sikkerhet for personer, dyr og eiendom .....	116			
3.4	Sikkerhet på arbeidsplassen .....	116			
3.5	Omgang med bensin og olje .....	117			
3.6	Personlig verneutstyr .....	117			
4	Montering .....	117			
5	Igangsetting .....	117			
5.1	Stille inn styrestangen (04) .....	117			
5.2	Transporthjul .....	118			
5.3	Kontrollere og fylle på olje .....	118			
6	Betjening .....	118			
6.1	Starte og slå av motoren .....	118			
6.1.1	Starte motoren .....	118			
6.1.2	Slå av motoren .....	118			
6.2	Fresekniv .....	118			
6.2.1	Slå på freseknivene .....	118			
6.2.2	Slå av freseknivene .....	118			
7	Vedlikehold og pleie .....	118			
7.1	Rengjør fresekniven .....	118			
7.2	Fylle på eller skifte girolje (07) .....	118			

### 1 OM DENNE BRUKSANVISNINGEN

- Den tyske versjonen er den originale bruksanvisningen. Alle andre språkutgaver er oversettelse av den originale bruksanvisningen.
- Oppbevar bruksanvisningen alltid slik at du kan slå opp i den når du trenger informasjon om maskinen.
- Gi maskinen bare videre til andre personer sammen med denne bruksanvisningen.
- Les og følg sikkerhets- og varselhenvisningene i denne bruksanvisningen.

#### 1.1 Symboler på tittelsiden

Symbol	Betydning
	Les grundig gjennom bruksanvisningen før oppstart. Dette er forutsetningen for sikkert arbeid og feilfri håndtering.
	Bruksanvisning
	Ikke bruk det bensindrevne apparatet i nærheten av åpen ild eller varmekilder.

#### 1.2 Tegnforklaringer og signalord

 **FARE!** Viser til en umiddelbart farlig situasjon som fører til død eller alvorlige personskader hvis den ikke unngås.

**⚠ ADVARSEL!** Viser til en potensielt farlig situasjon som kan føre til død eller alvorlige personskader hvis den ikke unngås.

**⚠ FORSIKTIG!** Viser til en potensielt farlig situasjon som kan føre til mindre eller moderate personskader hvis den ikke unngås.

**⚠ ADVARSEL!** Viser til en potensielt farlig situasjon som kan føre til materielle skader hvis den ikke unngås.

**ℹ MERK** Spesiell informasjon for bedre forståelighet og håndtering.

## 2 PRODUKTBEKRIVELSE

### 2.1 Tiltentkt bruk

Dette apparatet kan brukes til å:

- bearbeide underlag som er løsnet på forhånd.

Det må bare arbeides med apparatet når det er fullstendig montert.

Dette apparatet er utelukkende beregnet for bruk på privat område. Enhver annen anvendelse, så vel som ikke godkjent om- og påbygging, anses som upassende og har til følge at garantien blir ugyldig, at samsvaret går tapt, samt at produsenten fraskriver seg ethvert ansvar for skader som påføres brukeren eller tredjepart.

### 2.2 Mulig og påregnelig feil bruk

Maskinen er verken konsipert for profesjonell anvendelse i offentlige parker og idrettsarenaer eller til bruk innen jord- og skogbruk.

Ta fremfor alt hensyn til at

- dette apparatet er ikke egnet til behandling av faste underlag, f.eks. satte gressplener.

### 2.3 Restrisiko

Også ved forsikringsmessig bruk av maskinen finnes det en viss restfare som ikke kan utelukkes. Som følge av maskinens type og konstruksjon kan følgende potensielle farer avledes alt etter bruk:

- Hørselsskader når det ikke brukes hørselsvern.
- Kroppsskader på grunn av hånd-arm-vibrasjoner når apparatet brukes over lengre tid, eller ikke vedlikeholdes slik det angitt.
- Utslyngning av jord og små steiner.
- Kuttskader ved inngripen i de roterende freseknivene.

## 2.4 Sikkerhets- og beskyttelsesanordninger

**⚠ ADVARSEL!** Fare for personskader. Defekte sikkerhets- og beskyttelsesanordninger som er satt ut av kraft kan forårsake alvorlige skader.

- Sørg for å få reparert defekte sikkerhets- og beskyttelsesanordninger.
- Aldri sett sikkerhets- og beskyttelsesanordninger ut av funksjon.

### 2.4.1 Skjold

Skjoldet beskytter brukeren mot kontakt med den roterende fresekniven og gjenstander som slyn- ges bort.

## 2.5 Symboler på maskinen

### 2.5.1 Sikkerhetsmerker

Symbol	Betydning
	Les bruksanvisningen før driften settes i gang!
	Roterende verktøy! Hold hender og føtter unna.

### 2.5.2 Betjeningsmerker

Symbol	Betydning
	Kontinuerlig hastighetsregulering: «STOP» = stoppe; «Skilpadde» = sakte; «Kanin» = hurtig

## 2.6 Produktoversikt (01)

Produktoversikten (01) gir en oversikt over apparatet.

Nr.	Komponent
1	Koblingsspak
2	Sikkerhetsknapp
3	Gasshendel
4	Påfyllingsåpning for drivstoff
5	Gummibelg (Primer)
6	Transporthjul
7	Fresekniv

Nr.	Komponent
8	Oljeplugg
9	Skjold
10	Bremsespore
11	Startsnor
12	Styrestang

### 3 SIKKERHETSHENVISNINGER

**⚠ FARE! Livsfare og fare for de alvorligste personskader!** Uleselige sikkerhetshenvisninger og betjeningsanvisninger kan føre til de alvorligste personskader, inkludert død.

- Følg alle sikkerhetshenvisninger og betjeningsanvisninger i denne bruksanvisningen samt bruksanvisninger som det vises til, før maskinen tas i bruk.
- Alle medfølgende dokumenter må oppbevares for fremtidig bruk.
- Livsfare pga. forgiftning  
Avgassene til jordfreseren inneholder kullmonoksid som kan drepe mennesker i løpet av noen få minutter. Ta hensyn til det følgende før og under bruken:
  - Driv jordfreseren aldri i lukkede rom, men bare utendørs.
  - Pust aldri inn motoreksos.
  - Slå jordfreseren av hvis du føler deg svimmel eller uvel ved bruk av apparatet.
- Bruk jordfreseren kun i teknisk feilfri tilstand.
- Ikke sett sikkerhets- og beskyttelsesanordninger ut av funksjon.
- Bruk hørselvern.
- Les og følg anvisningene nøye i denne bruksanvisningen og bruksanvisningen for motoren. Lær deg hvordan du slår av jordfreseren raskt.
- Bruk ikke startgass eller liknende.

#### 3.1 Operatør

- Ungdom under 16 år eller personer som ikke kjenner til bruksanvisningen skal ikke bruke maskinen. Følg eventuelle sikkerhetsforskrifter med hensyn til brukerens minimumsalder som måtte gjelde i landet.
- En uerfaren operatør må opplæres i bruken av maskinen.
- Ikke bruk apparatet hvis du er under påvirkning av alkohol, narkotika eller medisiner.

#### 3.2 Maskinsikkerhet

- Du skal kun benytte apparatet under følgende vilkår:
  - Maskinen er ikke tilsmusset.
  - Maskinen har ingen skader.
  - Alle betjeningslementer fungerer.
- Maskinen må ikke overbelastes. Det er kun ment til privat bruk ved lette arbeider. Overbelastning medfører skader på maskinen.
- Driv aldri apparatet med utslitte eller defekte deler. Bytt alltid defekte deler ut med originale reservedeler fra produsenten. Hvis apparatet drives med utslitte eller defekte deler, kan ingen garantikrav gjøres gjeldende ovenfor produsenten.
- Reparasjonsarbeid må kun utføres av serviceverksteder eller autoriserte fagbedrifter.

#### 3.3 Sikkerhet for personer, dyr og eiendom

- Du skal kun benytte maskinen til den typen arbeider den er ment for. Bruk som ikke er forskriftsmessig kan forårsake personskader eller materielle skader.
- Du skal kun slå på maskinen når det ikke befinner seg noen personer eller dyr i arbeidsområdet.
- Hold sikkerhetsavstand til personer og dyr, eller slå av maskinen når du nærmer deg personer eller dyr.
- Hold ikke avgasstrålen til motoren rettet mot personer og dyr samt mot antennelige produkter og gjenstander.
- Ta aldri i innsugings- og ventilasjonsgitrene når motoren går. Det kan oppstå skader pga. roterende apparatdeler.
- Slå alltid av apparatet når det ikke lenger brukes, f.eks. ved skifte av arbeidsområde, ved vedlikeholds- eller pleiearbeider ved fylling av bensin-olje-blanding.
- Slå apparatet straks av ved ulykker for å unngå videre skader på personer eller eiendom.
- Driv aldri apparatet med utslitte eller defekte deler. Slitte eller defekte apparatdeler kan føre til alvorlige personskader.
- Oppbevar elektroverktøy utilgjengelig for barn.

#### 3.4 Sikkerhet på arbeidsplassen

- Arbeid bare i dagslys eller ved svært kraftig, kunstig lys.
- Driv maskinen bare på fast og jevnt underlag, og ikke i skråninger.

- Ikke bruk apparatet på steder med store steiner.
- Arbeid alltid på tvers av hellingen.
- Ikke arbeid i oppover- eller nedoverbakker og i bakker med over 10° helling.
- Vær oppmerksom på stabilitet.
- Fjern fremmedlegemer fra arbeidsområdet.
- Ikke plasser hender og føtter i nærheten av roterende deler.
- Løft eller bær aldri maskinen mens motoren går.
- Når motoren startes, må ingen stå foran apparatet eller arbeidsverktøyet (freseknivene) – drevet til freseknivene må være slått av.
- Transporthjulet må kun monteres på og av når motoren er slått av og freseknivene står. Dette gjelder også for justering av bremsepedal.
- Ved kjøring med påmonterte transporthjul må motoren slås av og man må vente til freseknivene står stille.
- Apparatet må kun brukes når sikkerhetsavstanden som er gitt via styrebøylen overholdes.
- Hold eksos og motor rene.
- Ødelagt tank eller tanklokk må byttes ut.

### 3.5 Omgang med bensin og olje

- Eksplosjons- og brannfare:  
På grunn av bensin-luft-blandingen som kommer ut, er det fare for eksplosjonsfarlig atmosfære. Eksplosjoner og brann kan føre til alvorlige personskader og død ved ukyndig håndtering av drivstoff. Vær oppmerksom på det følgende:
  - Røyking forbudt ved håndtering av bensin.
  - Håndter bensin kun utendørs og aldri i lukkede rom.
  - Følg forholdsreglene som angis nedenfor.
- Transporter og oppbevar drivstoff utelukkende i godkjente kanner. Sørg for at barn ikke har tilgang til drivstoff og olje som oppbevares.
- For å unngå forurensning av jordbunnen (miljøvern) må man alltid sørge for at bensin og olje ikke havner på bakken ved tanking. Bruk en trakt ved tanking.

- Tank aldri opp apparatet i et lukket rom. Bensindamp kan samle seg på gulvet, noe som kan føre til eksplosjon.
- Tørk straks opp sølt bensin fra maskinen og bakken. Tekstiler som er brukt til å tørke opp bensin skal tørke på et godt ventilert sted før de avfallshåndteres. Hvis ikke kan tekstilene plutselig selvantenne.
- Hvis du har sølt bensin, oppstår det bensindamp. Start derfor ikke maskinen på det samme stedet, men minst 3 meter derfra.
- Unngå hudkontakt med mineraloljeprodukter. Pust aldri inn bensindamp. Bruk alltid vernehansker ved tanking. Verneklærne bør byttes og vaskes regelmessig.
- Påse at klærne ikke kommer i kontakt med bensinen. Dersom du får bensin på klærne, må klærne byttes umiddelbart.
- Tank aldri opp maskinen mens motoren er varm eller mens motoren går.

### 3.6 Personlig verneutstyr

- For å unngå skader på hodet og lemmer samt hørselvern, anbefaler vi at man bruker korrekte klær og verneutstyr brukes.
- Klærne må være hensiktsmessig (tettsittende) og skal ikke være til hinder. Bruk hårnett ved langt hår. Bruk aldri løse klær eller accessoires som kan trekkes inn i maskinen, f.eks. sjal, løse skjorter, lange halskjeder.
- Det personlige verneutstyret består av:
  - Hørselvern og vernebriller
  - Langbukser og solide sko
  - Vernehansker

## 4 MONTERING

Fremgangsmåte, se bilde 02– 06.

 **ADVARSEL! Fare på grunn av ufullstendig montering!** Å drive en ufullstendig montert maskin kan føre til alvorlige personskader.

- Betjen maskinen kun når alt er satt sammen!
- Før innkobling må du sjekke at alle sikkerhets- og verneinnretninger er på plass og fungerer!

## 5 IGANGSETTING

### 5.1 Stille inn styrestangen (04)

Still inn høyden på styrekonsollen iht. kroppsstørrelsen.

Den normale høydeinnstillingen tilsvarer hofte-høyden.

1. Løsne skruene på huskonsollen.
2. Still inn styrekonsollen etter de lange hullene.
3. Trekk til skruene igjen.

**f MERK** På modeller med revers kan styrekonsollen svinges til høyre og venstre.

## 5.2 Transporthjul

Rull jordfresen enkelt og lett til bruksstedet med transporthjulet.

Klikk transporthjulet i det øvre låsehakket for å arbeide med jordfreseren.

## 5.3 Kontrollere og fylle på olje

1. Før idriftsetting og før hver bruk kontroller oljenivået i gir og motor.
2. Dersom det er for lite girolje eller motorolje: Fyll på olje.

### Girolje

se *Kapittel 7.2 "Fylle på eller skifte girolje (07)", side 118*

### Motorolje

**f MERK** Les den separate bruksanvisningen for motoren for detaljert informasjon.

## 6 BETJENING

### 6.1 Starte og slå av motoren

#### 6.1.1 Starte motoren

Når motoren startes, må ikke koblingsspaken for freseknivene være aktivert!

1. Sett gasshendelen i stilling "Hare" (MAKS.).
2. Trykk på gummibelgen (primer) 2 – 5 ganger.
3. Dra startsnoren raskt ut og la den deretter ruller sakte tilbake igjen.
4. Hvis motoren går: Juster hastigheten med gasshendelen («hare» = rask, skilpadde = «sakte»).
5. Hvis motoren ikke går: Kontroller arbeidstrinene og trekk i startsnoren igjen.

#### 6.1.2 Slå av motoren

1. Sett gasspaken i stilling "STOP".

## 6.2 Fresekniv

### 6.2.1 Slå på freseknivene

**⚠ ADVARSEL! Fare som følge av roterende maskindeler!** Det å gripe inn i roterende maskindeler fører til alvorlige personskader!

- Du skal aldri gripe inn i roterende maskindeler!
- Freseknivene må ikke gå rundt når du slipper opp koblingsspaken.

1. Trykk på og hold inne sikkerhetsknappen.
2. Trekk opp koblingsspaken og hold den fast. Freseknivene skal begynne å gå rundt først etter halve spakstrekingen.

### 6.2.2 Slå av freseknivene

1. Slipp koblingsspaken.

## 7 VEDLIKEHOLD OG PLEIE

**⚠ FARE! Livsfare og fare for de alvorligste personskader.** Livsfare og fare for de alvorligste personskader når motoren er i gang.

- Alt arbeid må finne sted med avslått motor.

**⚠ FARE! Livsfare pga. feil vedlikehold.** Vedlikeholdsarbeider utført av ukyndige personer samt bruk av ikke-godkjente reservedeler kan føre til alvorlige personskader og død under bruk.

- Fjern ikke sikkerhetsinnretningene, og sett disse ikke ut av funksjon.
- Bruk kun godkjente originale reservedeler.
- Sørg for at apparatet befinner seg i funksjonsdyktig og plettfri stand i kraft av regelmessig og sakkyndig vedlikehold.

**⚠ FORSIKTIG! Fare for personskader.** Apparatdeler med skarpe kanter og bevegelige apparatdeler kan føre til skader.

- Bruk alltid vernehansker ved vedlikeholds-, stelle- og rengjøringsarbeider!

### 7.1 Rengjør fresekniven

Før og etter bruk av jordfreseren fjerner man langfibrede plantedeler og grove jordstykker fra freseknivene.

### 7.2 Fylle på eller skifte girolje (07)

Kontroller oljenivået i jordfreseren før hver bruk, og fyll på etter behov. Skift giroljen etter 100 arbeidstimer.

Nødvendige oljetyper og -mengder: Se tekniske data.

1. Skru ut låseskruen (07/1) på høyre side av girkassen.
2. Ved oljeskift: Tapp av brukt olje.
3. Fyll på ny olje til den kommer til syne i påfyllingsåpningen.
4. Skru låseskruen (07/1) fast igjen i påfyllingsåpningen.
5. Ved oljeskift: Deponer brukt olje i henhold til gjeldende lovbestemmelser.

### 7.3 Vedlikehold av tennplugg

**i MERK** Les den separate bruksanvisningen for motoren for detaljert informasjon.

### 7.4 Luftfilter

**i MERK** Les den separate bruksanvisningen for motoren for detaljert informasjon.

### 7.5 Motoroljeskift

**i MERK** Les den separate bruksanvisningen for motoren for detaljert informasjon.

### 7.6 Etterjustere vaiertrekk

Finjusteringen skjer med justeringsskruen på styrestangen og på motorkonsollen.

1. Løsne kontramutrene.
2. Etterjuster med justeringsskruen.
3. Trekk til kontramutrene igjen.

**i MERK** Freseknivene skal begynne å gå rundt først etter halve spakstrekingen.

## 8 FEILSØKING

**i MERK** Ved feil som ikke er oppført i denne tabellen, eller som du ikke selv kan utbedre, henvend deg til vår kundeservice.

Feil	Årsak	Utbedring
<b>Motorytelse synker.</b>	Luftfilter tett	Kontroller og rengjør luftfilteret
	Forbrenningsproblemer	Oppsøk serviceverksted
	Fresekniv tilsmusset	Rengjør fresekniven
<b>Motoren starter ikke.</b>	Mangler drivstoff	Fyll på drivstoff
	Dårlig, tilsmusset drivstoffet; gammelt drivstoff på tanken	Tøm tanken og fyll på ferskt drivstoff
	Feil startprosess	Utfør start på riktig måte
	Gasshendel i feil posisjon	Sett gasshendelen i stilling "HARE" (MAKS.)
	Defekt tennplugg	Se motorinstruksjonene.
	Luftfilter	Se motorinstruksjonene.
<b>Freseknivene går ikke rundt</b>	Kilereimen er defekt	Oppsøk serviceverksted
	Girskader	Oppsøk serviceverksted
	Freseknivene er løse	Trekk til freseknivene
	Kabel strukket eller løs	Stille inn vaiertrekket

## 9 TRANSPORT

- Transporter jordfreseren bare med tom drivstofftank.
- Transporter alltid jordfreseren vannrett, ellers oppstår
  - Drivstoff- og oljelekkasje
  - Røykutvikling

- Tung start
- Tilsotet tennplugg

## 10 LAGRING AV MASKINEN

Etter bruk skal maskinen rengjøres grundig, og – hvis montert – sett på alle beskyttelsesdekslene igjen. Oppbevar apparatet på et tørt sted som kan låses og som er utenfor rekkevidden til barn.

Hvis du ikke skal bruke apparatet på 2 – 3 måneder, er følgende arbeider nødvendige for å unngå skader:

1. Tøm drivstofftanken:
  - La motoren gå til den stopper av seg selv. Da er det ingen bensin-olje-blanding igjen i drivstofftanken og i forgasseren, og det kan da ikke dannes avleiringer.
2. Rengjør apparatet:
  - Tørk hele apparatet og tilbehørsdelene av med en pussefille. Bruk ikke bensin eller andre løsningsmidler!
  - Fjern smuss fra alle åpningene på apparatet (f.eks. kjøleåpninger for motoren).
3. Smør sylindere med olje:
  - La apparatet bli helt kaldt.
  - Trekk av tennpluggen og skru ut tennpluggen.

- Drypp noen dråper olje inn i tennpluggåpningen.
  - Trekk langsomt i starthåndtaket slik at stemplet beveger seg og oljen fordeler seg i sylindere.
4. Plasser enheten på transporthjulet, og ikke oppbevar den plassert skrått.
  5. Lagre apparatet på et mest mulig tørt sted.

## 11 AVFALLSHÅNTERING



- Bensin og motorolje hører ikke til i husholdningsavfallet eller avløpet, men skal tilføres atskilt for avfallshåndtering eller deponering!
- Før avfallsbehandling av apparatet må drivstofftanken og motoroljebeholderen tømmes!
- Emballasje, maskin og tilbehør er laget av gjenvinnbare materialer og skal deponeres tilsvarende.

## 12 KUNDESERVICE/SERVICE

Ved spørsmål om garanti, reparasjon eller reservedeler henvend deg til det nærmeste AL-KO-

serviceverkstedet. Dette finner du på Internett på følgende adresse:

[www.al-ko.com/service-contacts](http://www.al-ko.com/service-contacts)

## 13 GARANTI

Vi utbedrer eventuelle material- eller produksjonsfeil på maskinen innenfor den lovmessige foreldelsesfristen for mangelskrav ved at vi velger å foreta en reparasjon eller levere et nytt produkt. Foreldelsesfristen fastlegges ut fra gjeldende lovgivning i landet hvor maskinen ble kjøpt.

Vår garanti gjelder kun ved:

- overholdelse av bruksanvisningen
- Sakkyndig behandling
- Bruk av originale reservedeler

Garantien gjelder ikke ved:

- Egenutførte reparasjonsforsøk
- Egenutførte tekniske endringer
- Ikke tiltenkt bruk

Følgende omfattes ikke av garantien:

- Lakkskader som skyldes normal slitasje
- Slitasjedeler som på reservedelskortet er merket med xxxxxx (x) ramme
- Forbrenningsmotorer (for disse gjelder de garantivilkårene til den respektive motorprodusenten)

Garantitiden begynner å løpe med kjøpet til den første sluttbrukeren. Fakturadatoen er utslagsgivende. Ved garantikrav henvender du deg til din forhandler eller til nærmeste autoriserte kundeservice med denne garantierklæringen og den originale kvitteringen. De lovbestemte mangelfordringene fra kjøper overfor selger forblir uberørt gjennom denne erklæringen.



# KÄÄNNÖS ALKUPERÄISESTÄ KÄYTTÖOHJEESTA

## Sisällysluettelo

1	Tietoa käyttöohjeesta .....	121	7	Huolto ja hoito .....	125
1.1	Kansilehden symbolit .....	121	7.1	Puhdista pöyhintäterät .....	126
1.2	Merkkien selitykset ja huomiosanat ...	122	7.2	Vaihteistoöljyn täyttö tai vaihto (07) ...	126
2	Tuotokuvaus .....	122	7.3	Sytytystulpan huolto .....	126
2.1	Käyttötarkoitus .....	122	7.4	Ilmansuodatin .....	126
2.2	Mahdollinen ennakoitavissa oleva väärä käyttö .....	122	7.5	Moottoriöljyn vaihto .....	126
2.3	Jäännösriskit .....	122	7.6	Bowden-vaijerien säätö .....	126
2.4	Turva- ja suojalaitteet .....	122	8	Ohjeet häiriötilanteissa .....	126
2.4.1	Suojakilpi .....	122	9	Kuljetus .....	127
2.5	Laitteessa käytettävät merkinnät .....	122	10	Laitteen säilytys .....	127
2.5.1	Turvamerkinnot .....	122	11	Hävittäminen .....	127
2.5.2	Käyttömerkinnät .....	122	12	Asiakaspalvelu ja huolto .....	127
2.6	Tuotteen kuva (01) .....	122	13	Takuu ja tuotevastuu .....	127
3	Turvallisuusohjeet .....	123	<b>1</b>	<b>TIETOA KÄYTTÖOHJEESTA</b>	
3.1	Käyttäjärajoitukset .....	123	■	Saksankielinen versio on alkuperäinen käyt- töohje. Kaikki muut kieliversiot ovat alkupe- räisen käyttöohjeen käännöksiä.	
3.2	Laiteturvallisuus .....	123	■	Säilytä käyttöohje aina siten, että voit tarvit- taessa tarkistaa siitä tarvitsemasi laitetta kos- kevat tiedot.	
3.3	Ihmisten ja eläinten turvallisuus sekä omaisuuden varjeleminen .....	123	■	Luovuta käyttöohje aina laitteen mukana.	
3.4	Turvalliset työolosuhteet .....	124	■	Lue käyttöohjeeseen sisältyvät turvallisuus- ohjeet ja varoitukset ja noudata niitä.	
3.5	Bensiinin ja öljyn käsittely .....	124			
3.6	Henkilönsuojaimet .....	124			
4	Asennus .....	125	<b>1.1</b>	<b>Kansilehden symbolit</b>	
5	Käyttöönotto .....	125			
5.1	Työntöaisan säätö (04) .....	125			
5.2	Kuljetuspyörä .....	125			
5.3	Öljymäärän tarkistus ja täyttö .....	125			
6	Käyttö .....	125			
6.1	Moottorin käynnistäminen ja sammut- taminen .....	125			
6.1.1	Moottorin käynnistäminen .....	125			
6.1.2	Moottorin sammuttaminen .....	125			
6.2	Pöyhintäterät .....	125			
6.2.1	Pöyhintäterien kytkeminen päälle	125			
6.2.2	Pöyhintäterien kytkeminen pois päältä .....	125			

Symboli	Merkitys
	Lue tämä käyttöohje ehdottomasti huolellisesti läpi ennen käyttöön- ottoa. Käyttöohjeen lukeminen on lait- teen turvallisen ja häiriöttömän käy- tön edellytys.
	Käyttöohje
	Älä käytä bensiinillä toimivaa laitetta avotulen tai lämmönlähteiden lähei- syydessä.

## 1.2 Merkkien selitykset ja huomiosanat

**⚠ VAARA!** Tarkoittaa välittömän vaaran aiheuttavaa tilannetta, joka aiheuttaa kuoleman tai vakavan loukkaantumisen, jos sitä ei vältetä.

**⚠ VAROITUS!** Tarkoittaa mahdollisesti vaarallista tilannetta, joka voi aiheuttaa kuoleman tai vakavan loukkaantumisen, jos sitä ei vältetä.

**⚠ VARO!** Tarkoittaa mahdollisesti vaarallista tilannetta, joka voi aiheuttaa lievän tai keskivaikean loukkaantumisen, jos sitä ei vältetä.

**HUOMAUTUS!** Tarkoittaa tilannetta, joka voi aiheuttaa aineellisia vahinkoja, jos sitä ei vältetä.

**i HUOMAUTUS** Lisätietoja laitteesta ja sen käytöstä.

## 2 TUOTEKUVAUS

### 2.1 Käyttötarkoitus

Laitetta voidaan käyttää seuraaviin tarkoituksiin:

- esimöyhennyksen maan työstämiseen.

Laitteella saa työskennellä vain, jos se on asennettu kokonaisuudessaan.

Laitte on tarkoitettu ainoastaan yksityiskäyttöön. Kaikenlainen muu käyttö ja laitteeseen tehtävät muutokset ja lisäykset katsotaan käyttötarkoituksesta poikkeavaksi käytöksi, jonka seurauksena on takuun raukeaminen, vaatimustenmukaisuuden menettäminen sekä valmistajan kaikenlaisen vastuun raukeaminen käyttäjälle tai ulkopuolisille aiheutuvista vahingoista.

### 2.2 Mahdollinen ennakoitavissa oleva väärä käyttö

Laitetta ei ole tarkoitettu ammattimaiseen käyttöön yleisissä puistoissa ja urheilukentillä eikä maa- ja metsätaloudessa.

Ota huomioon erityisesti seuraavat asiat:

- Tämä laite ei sovi kiinteään maan, kuten kiinteäksi tallatun ruohon, käsittelyyn.

### 2.3 Jännösriskit

Asianmukaisesti käytettynäkin laitteeseen liittyy aina tiettyjä jännösriskkejä, joita ei voida kokonaan sulkea pois. Laitteen tyyppiin ja rakenteeseen vuoksi seuraavia jännösriskkejä voi esiintyä käytetävän mukaan:

- Kuulon vaurioituminen, jos kuulonsuojaimia ei käytetä.

- Käden ja käsivarren tärinän aiheuttamat vammat, jos laitetta käytetään pitkään tai sitä ei huolleta ohjeiden mukaan.
- Maa-aineksen ja pikkukivien sinkoaminen.
- Viiltovammat raajojen osuessa pyöriviin pöyhintäteriin.

## 2.4 Turva- ja suojalaitteet

**⚠ VAROITUS!** Loukkaantumisvaara. Vialliset turvalaitteet ja suojuukset sekä turvalaitteiden ja suojusten poistaminen käytöstä voivat aiheuttaa vakavia vammoja.



- Korjauta vialliset turvalaitteet ja suojuukset.
- Älä koskaan poista turvalaitteita tai suojuksia toiminnasta.

### 2.4.1 Suojakilpi

Suojakilpi suojaa käyttäjää pyörivältä pöyhintäterältä ja sinkoavilta kappaleilta.

## 2.5 Laitteessa käytettävät merkinnät

### 2.5.1 Turvamerkinnät

Symboli	Merkitys
	Lue käyttöohje ennen käyttöönottoa!
	Pyörivä työkalu! Pidä kädet ja jalat kaukana.

### 2.5.2 Käyttömerkinnät

Symboli	Merkitys
	Portaaton nopeussäädin: STOP = pysäytä; Kilpikonna = hitaasti; Jänis = nopeasti

## 2.6 Tuotteen kuva (01)

Tuotteen kuvaan (01) on merkitty laitteen osat.

Nro	Osa
1	KytKentäkahva
2	Turvanuppi
3	Kaasukahva

Nro	Osa
4	Polttoaineen täyttöaukko
5	Kumipalje (primer-painike)
6	Kuljetuspyörä
7	Pöyhintäterät
8	Öljyn täyttöaukon tulppa
9	Suojakilpi
10	Jarrutuki
11	Käynnistinköysi
12	Työntöaisa

### 3 TURVALLISUUSOHJEET

**VAARA!** Hengenvaara ja vakavien vammojen vaara! Tietämättömyys turvallisuus- ja käyttöohjeista voi aiheuttaa erittäin vakavia vammoja ja jopa kuoleman.

- Tutustu kaikkiin tässä käyttöohjeessa ja muissa mainituissa käyttöohjeissa annettaviin turvallisuus- ja käyttöohjeisiin ja ota ne huomioon ennen laitteen käyttöä.
- Säilytä kaikki toimitukseen sisältyvät asiakirjat tulevaa tarvetta varten.
- Myrkytyksen aiheuttama hengenvaara Puutarhajyrsinen pakokaasut sisältävät hiilimonoksidiä eli häkkää, joka voi tappaa ihmisen minuuteissa. Ota huomioon seuraavat seikat ennen laitteen käyttöä ja laitetta käytettäessä:
  - Älä koskaan käytä puutarhajyrsinä sisältöloissa, vaan käytä sitä ainoastaan ulkona.
  - Älä hengitä pakokaasuja sisään.
  - Sammuta puutarhajyrsin, jos voit pahoin tai sinua pyörryttää tai heikottaa laitetta käytettäessäsi.
- Käytä puutarhajyrsinä vain, kun se on teknisesti moitteettomassa kunnossa.
- Älä poista turva- ja suojalaitteita käytöstä.
- Käytä kuulonsuojaimia.
- Lue tähän käyttöohjeeseen sekä moottorin käyttöohjeeseen sisältyvät ohjeet huolellisesti ja noudata niitä. Opettele sammuttamaan puutarhajyrsin nopeasti.
- Älä käytä käynnistyssumuja tai vastaavia tuotteita.

#### 3.1 Käyttäjärajoitukset

- Laitetta eivät saa käyttää alle 16-vuotiaat nuoret tai henkilöt, jotka eivät ole lukeneet käyttöohjetta. Noudata mahdollisia käyttäjän vähimmäisikää koskevia kansallisia turvallisuusmääräyksiä.
- Kokematon käyttäjä on opastettava ja koulutettava laitteen käyttöön.
- Laitetta ei saa käyttää alkoholin, huumeiden tai lääkkeiden vaikutuksen alaisena.

#### 3.2 Laiteturvallisuus

- Käytä laitetta vain seuraavin edellytyksin:
  - Laite ei ole liikainen.
  - Laitteessa ei ole minkäänlaisia vaurioita.
  - Kaikki hallintalaitteet toimivat.
- Älä ylikuormita laitetta. Se on tarkoitettu kevyeen työskentelyyn yksityiskäytössä. Ylikuormitus vaurioittaa laitetta.
- Älä käytä laitetta, jos siinä on kuluneita tai viallisia osia. Vaihda viallisten osien tilalle aina valmistajan alkuperäisvaraosat. Jos laitetta käytetään, vaikka siinä on kuluneita tai viallisia osia, valmistajalle ei voida esittää takuuvaatimuksia.
- Korjaustöitä saavat suorittaa ainoastaan pätevät ammattiliikkeet tai huoltopisteet.

#### 3.3 Ihmisten ja eläinten turvallisuus sekä omaisuuden varjeleminen

- Käytä laitetta vain niihin töihin, joihin se on tarkoitettu. Käyttötarkoituksesta poikkeava käyttö voi aiheuttaa vammoja ja aineellisia vahinkoja.
- Kytke laite päälle vain, kun työskentelyalueella ei ole henkilöitä tai eläimiä.
- Noudata turvaetäisyyttä ihmisiin ja eläimiin. Kytke laite pois päältä, jos ihmisiä tai eläimiä tulee lähietäisyydelle.
- Älä koskaan suuntaa moottorin pakoputkea ihmisiin tai eläimiin taikka herkästi syttyviin aineisiin tai esineisiin.
- Älä tartu imu- ja tuuletusritilään moottorin ollessa käynnissä. Pyörivät laitteen osat voivat aiheuttaa vammoja.
- Kytke laite pois päältä aina, kun et käytä sitä – esimerkiksi siirtyessäsi työskentelyalueelta toiselle, huolto- ja puhdistustöiden ajaksi sekä bensiini-öljyseoksen lisäämistä varten.
- Tapaturman sattuessa kytke laite välittömästi pois päältä lisävammojen ja -vaurioiden välttämiseksi.

- Älä käytä laitetta, jos siinä on kuluneita tai vioittuneita osia. Kuluneet tai vioittuneet laitteen osat voivat aiheuttaa vakavia vammoja.
- Säilytä laite lasten ulottumattomissa.

### 3.4 Turvalliset työolosuhteet

- Työskentele vain päivänvalossa tai erittäin kirkkaassa keinovalaistuksessa.
- Sijoita laite aina kiinteälle, tasaiselle alustalle. Sitä ei saa käyttää vinossa.
- Älä käytä laitetta maastossa, jossa on suuria kiviä.
- Rinteissä on aina työskenneltävä poikittain.
- Rinteessä ei saa työskennellä ylös- tai alaspäin, eikä yli 10° jyrkissä rinteissä.
- Varmista laitteen vakaus.
- Käyttöalueella ei saa olla ylimääräisiä tavaroita.
- Pidä kädet ja jalat loitolla pyörivistä osista.
- Älä koskaan nosta tai kanno laitetta moottorin ollessa käynnissä.
- Käynnistettäessä moottoria kukaan ei saa seistä laitteen tai työkalujen (pöyhintäterät) edessä - pöyhintäterän käyttölaitteen täytyy olla kytketty pois päältä.
- Kuljetuspyörän asennus ja irrotus tai jarrutuen säätö saa tapahtua vain moottorin ollessa sammutettuna ja pöyhintäterien ollessa pysäytettyinä.
- Ajettaessa asennetun kuljetuspyörän kanssa täytyy moottori sammuttaa ja odottaa pöyhintäterien pysähtymistä.
- Laitteen käyttö on sallittu vain ohjauksians kautta muodostuvaa turvaetäisyyttä noudattaen.
- Pidä pakoputki ja moottori puhtaina.
- Vaihda vaurioitunut polttoainesäiliö tai sen korkki.

### 3.5 Bensiinin ja öljyn käsittely

- Räjähdyksen ja palovaara: Bensiini-ilmaseoksen pääsy ilmaan synnyttää räjähtävän ilmaseoksen. Jos polttoainetta käsitellään epäasianmukaisesti, sen leimahtaminen, räjähtäminen tai syttyminen voivat aiheuttaa vakavia vammoja tai kuoleman. Ota huomioon seuraavat ohjeet:
  - Älä tupakoi bensiiniä käsitellessäsi.
  - Käsittele bensiiniä aina ulkosalla, ei koskaan suljetuissa sisätiloissa.

- Seuraavia toimintaohjeita on ehdottomasti noudatettava.
- Kuljeta ja säilytä bensiiniä ja öljyä ainoastaan niille tarkoitetuissa astioissa. Varmista, että lapset eivät pääse käsiksi varastoituu bensiiniin tai öljyyn.
- Maaston saastumisen estämiseksi eli ympäristön suojelemiseksi varmista, ettei bensiiniä tai öljyä ei tankkaamisen yhteydessä pääse maahan. Käytä tankkaamiseen suppiloa.
- Älä koskaan tankkaa laitetta suljetussa tilassa. Bensiinihöyryjä voi kerrostua lattian päälle, ja ne voivat leimahtaa tai jopa räjähtää.
- Jos bensiiniä läikkyä, pyyhi se välittömästi pois laitteen päältä ja maasta. Anna bensiinin pyyhkimiseen käyttämäsi kangaskappaleiden kuivua hyvin tuuletetussa paikassa ja hävitä ne vasta sitten. Muuten ne voivat syttyä äkillisesti itsestään.
- Läikkyneestä bensiinistä muodostuu bensiinihöyryjä. Sen vuoksi älä käynnistä laitetta läikkymissä paikassa vaan vähintään 3 metrin päässä siitä.
- Vältä ihokosketusta mineraaliöljytuotteisiin. Älä hengitä bensiinihöyryjä sisään. Käytä tankatessasi aina suojakäsineitä. Vaihda ja puhdista suojavaatetus säännöllisesti.
- Varmista, ettei bensiiniä päädy vaatteillesi. Jos bensiiniä on päässyt vaatteillesi, vaihda ne välittömästi.
- Älä koskaan tankkaa laitetta moottorin käytessä tai ollessa kuumentunut.

### 3.6 Henkilönsuojaimet

- Pään ja raajojen vammojen sekä kuulovaurioiden välttämiseksi suosittelemme käyttämään määräysten mukaista vaatetusta ja suojavarustusta.
- Käytä asianmukaista vaatetusta (ihonmyötäistä), joka ei estä liikkumista. Pitkät hiukset on ehdottomasti suojattava hiuserkolla. Älä koskaan käytä löysiä vaatteita tai muita varusteita, jotka voivat tarttua laitteeseen tai jotka mekanismi voi vetää laitteeseen, kuten esimerkiksi huiveja, leveitä paitoja tai pitkiä kaulaketjuja.
- Käytettäviä henkilönsuojaimia ovat:
  - kuulonsuojaimet ja suojalasit
  - pitkät housut ja tukevat kengät
  - suojakäsineet.

## 4 ASENNUS

Työvaiheet, katso kuvat 02–06.

**VAROITUS!** Puutteellisen asennuksen aiheuttama loukkaantumisvaara! Puutteellisesti asennetun laitteen käyttö voi aiheuttaa vakavia vammoja.

- Käytä laitetta vain, kun se on asennettu kokonaan!
- Tarkista aina ennen turva- ja suojalaitteiden kytkemistä toimintaan, että ne ovat paikallaan ja toimintakkyiset!

## 5 KÄYTTÖÖNOTTO

### 5.1 Työntöaisan säätö (04)

Sääda ohjaisaisan korkeus käyttäjän koon mukaan.

Sopiva korkeus on yleensä vyötärön korkeudella.

1. Avaa kotelotelineen ruuvit.
2. Sääda ohjaisaisan korkeus pitkien aukkojen avulla.
3. Kiristä ruuvit uudelleen.

**HUOMAUTUS** Peruutusvaihteella varustetuissa malleissa ohjaisaisan voi kääntää oikealle tai vasemmalle.

### 5.2 Kuljetuspyörä

Kuljetuspyörän avulla pyöritetään pöyhintäkone helposti ja kevyesti käyttöpaikalle.

Puutarhajärsimellä työskentelyä varten kuljetuspyörä on kiinnitettävä ylempään kiinnityskohtaan.

### 5.3 Öljymäärän tarkistus ja täyttö

1. Tarkista vaihteiston ja moottorin öljymäärä ennen käyttöönottoa ja ennen jokaista käyttökertaa.
2. Jos vaihteistoöljyä tai moottoriöljyä on liian vähän: lisää öljyä.

### Vaihteistoöljy

katso *Luku 7.2 "Vaihteistoöljyn täyttö tai vaihto (07)", sivu 126*

### Moottoriöljy

**HUOMAUTUS** Noudata moottorin erillisissä käyttöohjeissa annettuja yksityiskohtaisia tietoja.

## 6 KÄYTTÖ

### 6.1 Moottorin käynnistäminen ja sammuttaminen

#### 6.1.1 Moottorin käynnistäminen

Moottoria käynnistettäessä ei pöyhintäterien kytkinvipu saa olla aktivoituna!

1. Aseta kaasuvipu jänis-asentoon (MAKS.).
2. Paina kumipaljetta (primer-painike) 2–5 kertaa.
3. Nykäise käynnistysvaijerista rivakasti ja anna sen sitten rullata hitaasti takaisin.
4. Kun moottori käy: Sääda nopeutta kaasuvivulla (jänis = nopeasti, kilpikonna = hitaasti).
5. Jos moottori ei käy: Tarkista, onko työvaiheet tehty oikein ja nykäise käynnistysvaijerista uudelleen.

#### 6.1.2 Moottorin sammuttaminen

1. Aseta kaasuvipu asentoon "STOP".

### 6.2 Pöyhintäterät

#### 6.2.1 Pöyhintäterien kytkeminen päälle

**VAROITUS!** Laitteen pyörivien osien aiheuttama vaara! Laitteen pyöriviin osiin tarttuminen aiheuttaa vakavia vammoja!

- Älä koskaan tartu laitteen pyöriviin osiin!
- Pöyhintäterät eivät saa pyöriä, kun kytkinvivusta on päästetty irti.

1. Pidä turvanuppi painettuna.
2. Vedä kytkinvipu ylös ja pidä se siinä. Pöyhintäterät saavat alkaa pyöriä vasta vivun liikkeen puolivälin jälkeen.

#### 6.2.2 Pöyhintäterien kytkeminen pois päältä

1. Vapauta kytkinvipu.

## 7 HUOLTO JA HOITO

**VAARA!** Hengenvaara ja vakavien vammojen vaara. Hengenvaara ja vakavien vammojen vaara moottorin käydessä.

- Suorita kaikki toimenpiteet moottorin ollessa sammutettuna.

**⚠ VAARA! Epäasianmukaisen huollon aiheuttama hengenvaara.** Epäpätevien henkilöiden suorittamat huoltotyöt ja muiden kuin sallittujen varaosien käyttö voivat aiheuttaa käytön aikana vakavia vammoja ja jopa kuoleman.

- Älä poista suojuksia tai turvalaitteita äläkä ohita niitä.
- Käytä vain hyväksytyjä alkuperäisvaraosia.
- Varmista säännöllisen ja asianmukaisen huollon avulla, että laite on toimintakuntoinen ja puhdas.

**⚠ VARO! Loukkaantumisaava.** Laitteen teräväreunaiset ja liikkuvat osat voivat aiheuttaa vammoja.

- Käytä huolto-, hoito- ja puhdistustöiden aikana aina suojakäsineitä!

### 7.1 Puhdista pöyhintäterät

Puhdista pitkät kasvikuidut ja multa pöyhintäteristä ennen puutarhajyrsimen käyttöä ja käytön jälkeen.

### 7.2 Vaihteistoöljyn täyttö tai vaihto (07)

Tarkista öljytaso aina ennen puutarhajyrsimen käyttöä ja lisää öljyä tarvittaessa. Vaihda vaihteistoöljy 100 käyttötunnin välein.

Vaadittavat öljyalaadut ja -määrät: katso tekniset tiedot.

1. Irrota vaihteiston oikealla puolella oleva sulku-putki (07/1).
2. Öljynvaihdon yhteydessä: tyhjennä käytetty öljy.

3. Täytä uutta öljyä, kunnes öljyä näkyy täyttöaukossa.
4. Kiinnitä sulku-putki (07/1) tukevasti takaisin täyttöaukkoon.
5. Öljynvaihdon yhteydessä: toimita käytetty öljy määräysten mukaiseen keräyspisteeseen.

### 7.3 Sytytystulpan huolto

**i HUOMAUTUS** Noudata moottorin erillisissä käyttöohjeissa annettuja yksityiskohtaisia tietoja.

### 7.4 Ilmansuodatin

**i HUOMAUTUS** Noudata moottorin erillisissä käyttöohjeissa annettuja yksityiskohtaisia tietoja.

### 7.5 Moottoriöljyn vaihto

**i HUOMAUTUS** Noudata moottorin erillisissä käyttöohjeissa annettuja yksityiskohtaisia tietoja.

### 7.6 Bowden-vaijerien säätö

Hienosäätö tapahtuu työntöaisassa ja moottorikonsolissa olevilla säätöruuveilla.

1. Avaa vastamutterit.
2. Säädä säätöruuveilla.
3. Kiristä vastamutterit.

**i HUOMAUTUS** Pöyhintäterät saavat alkaa pyöriä vasta vivun matkan puolivälin jälkeen.

## 8 OHJEET HÄIRIÖTILANTEISSA

**i HUOMAUTUS** Jos häiriötä ei ole mainittu tässä taulukossa tai et saa korjattua sitä itse, ota yhteyttä asiakaspalveluumme.

Häiriö	Syy	Korjaaminen
<b>Moottorin teho heikkenee.</b>	Tukkeutunut ilmansuodatin	Ilmansuodattimen tarkistus ja puhdistus
	Palamisongelmia	Ota yhteys huoltoilikkeeseen
	Likaantuneet pöyhintäterät	Puhdista pöyhintäterät
<b>Moottori ei käynnisty.</b>	Ei polttoainetta	Täytä säiliöön polttoainetta.
	Säiliössä on huonolaatuista ja likaantunutta tai vanhentunutta polttoainetta	Tyhjennä säiliö ja täytä uutta polttoainetta.
	Väärä käynnistystapa	Käynnistä oikein.
	Kaasuvipu väärässä asennossa	Aseta kaasuvipu JÄNIS-asentoon (MAKS.).
	Sytytystulpan vika	Katso moottorin ohjekirja.

Häiriö	Syy	Korjaaminen
	Ilmansuodatin	Katso moottorin ohjekirja.
<b>Pöyhintäterät eivät pyöri</b>	Kiilalahinna viallinen	Ota yhteys huoltoliikkeeseen
	Vaihteistovaurio	Ota yhteys huoltoliikkeeseen
	Pöyhintäterät irrallaan	Kiristä pöyhintäterät
	Bowden-vaijeri on venynyt tai löysällä	Bowden-vaijerin säätö

## 9 KULJETUS

- Puutarhajärsintä kuljetettaessa sen polttoainesäiliön on oltava tyhjä.
- Kuljeta puutarhajärsintä aina vaakasuorassa. Muuten voi esiintyä seuraavia ongelmia:
  - polttoaine- ja öljyvuodot
  - savuttaminen
  - huono käynnistyminen
  - nokeentunut sytytystulppa

## 10 LAITTEEN SÄILYTYS

Puhdista laite perusteellisesti jokaisen käyttökerran jälkeen ja asenna kaikki suojukset (jos on). Säilytä laitetta kuivassa, lukittavassa paikassa poissa lasten ulottuvilta.

Jos laitetta ei käytetä 2–3 kuukauteen tai pitempään, on suoritettava seuraavat toimenpiteet vaurioiden välttämiseksi:

1. Polttoainesäiliön tyhjentäminen:
  - Anna moottorin käydä niin kauan, että se sammuu itsestään. Silloin polttoainesäiliössä ei enää ole bensiini-öljyseosta eikä sakkaa voi muodostua.
2. Laitteen puhdistaminen:
  - Pyyhi koko laite tarvikkeineen puhtaaksi siivousliinalla. Älä käytä puhdistamiseen bensiiniä tai muita liuotteita!

## 12 ASIAKASPALVELU JA HUOLTO

Tuotevastuuta, korjauksia ja varaosia koskevissa kysymyksissä ota yhteyttä lähimpään AL-KO-

- Poista lika kaikista laitteen aukoista (mm. moottorin jäähdytysaukot).

### 3. Sylinterin öljyäminen:

- Anna laitteen jäähtyä kokonaan.
- Irrota sytytystulppaliitin ja kierrä sytytystulppa pois paikaltaan.
- Tiputa hieman öljyä sytytystulppa-aukkoon.
- Vedä käynnistyskahvasta hitaasti, jotta mäntä liikkuu ja öljy levittyy sylinteriin.

### 4. Aseta laite kuljetuspyörän päälle. Älä säilytä sitä kaltevassa asennossa.

### 5. Säilytä laite mahdollisimman kuivassa paikassa.

## 11 HÄVITTÄMINEN



- Bensiini ja moottoriöljyt eivät kuulu kotitalousjätteisiin, vaan ne on toimitettava erilliseen keräykseen!
- Ennen laitteen hävittämistä polttoainesäiliö on tyhjennettävä!
- Pakkaus, laite ja lisävarusteet on valmistettu kierrätettävistä materiaaleista, ja ne voidaan vastaavasti hävittää.

huoltopisteeseen. Niiden yhteystiedot löydät internet-osoitteesta

[www.al-ko.com/service-contacts](http://www.al-ko.com/service-contacts)

## 13 TAKUU JA TUOTEVASTUU

Jos laitteessa esiintyy lakisääteisenä takuuaikana materiaali- tai valmistusvirheitä, meillä on oikeus valintamme mukaan joko korjata ne tai vaihtaa virheellinen osa uuteen. Takuun voimassaoloaika määräytyy laitteen ostomaan lainsäädännön mukaan.

Takuu on voimassa vain, kun:

- tätä käyttöohjetta noudatetaan
- laitetta käsitellään asianmukaisesti
- käytetään alkuperäisvaraosia.

Takuu raukeaa, jos:

- laitetta yritetään korjata omavaltaisesti
- laitteeseen tehdään omavaltaisia teknisiä muutoksia
- laitetta käytetään sen käyttötarkoituksen vastaisesti.

Takuu ei koske:

- tavallisesta käytöstä johtuvia maalipinnan vaurioita
- kulutusosia, joita ei ole kehystetty [xxxxxx (x)] varaosaluettelossa,
- Polttomootorit (niitä koskevat vastaavien moottorin valmistajien takuehdot)

Takuu-aika alkaa siitä, kun ensimmäinen loppukäyttäjä ostaa laitteen. Ratkaiseva on ostokuitin päivämäärä. Ota yhteys laitteen myyjään tai lähimpään valtuutettuun huoltopisteeseen ja esitä takuutodistus ja alkuperäinen ostokuitti. Nämä ehdot eivät koske ostajan lakisääteisiä oikeuksia, jotka perustuvat virhevastuuseen.



## ORIGINALIOS NAUDOJIMO INSTRUKCIJOS VERTIMAS

### Turinys

1	Apie šią naudojimo instrukciją.....	129	7	Techninė priežiūra .....	133
1.1	Tituliniame puslapyje esantys simboliai .....	129	7.1	Kapoklių valymas .....	134
1.2	Simbolių paaiškinimai ir signaliniai žodžiai.....	130	7.2	Pavaros alyvos įpylimas arba keitimas (07) .....	134
2	Gaminio aprašymas .....	130	7.3	Uždegimo žvakės techninė priežiūra ..	134
2.1	Naudojimas pagal paskirtį.....	130	7.4	Oro filtras.....	134
2.2	Galimi numatomi netinkamo naudojimo būdai .....	130	7.5	Variklinės alyvos keitimas .....	134
2.3	Liekamoji rizika .....	130	7.6	Baudeno lyno nustatymas.....	134
2.4	Saugos ir apsauginiai įtaisai .....	130	8	Trikčių šalinimas .....	134
2.4.1	Apsauginis skydelis .....	130	9	Transportavimas.....	135
2.5	Ant įrenginio esantys simboliai .....	130	10	Įrenginio laikymas.....	135
2.5.1	Saugos ženklas .....	130	11	Išmetimas .....	135
2.5.2	Valdymo ženklas .....	130	12	Klientų aptarnavimo tarnyba / techninės priežiūros punktas .....	135
2.6	Gaminio apžvalga (01).....	130	13	Garantija .....	136
3	Saugos nuorodos.....	131	<b>1</b>	<b>APIE ŠIĄ NAUDOJIMO INSTRUKCIJĄ</b>	
3.1	Operatoriai .....	131	■	Vokiška versija yra originali naudojimo instrukcija. Visos kitos kalbų versijos yra originalios naudojimo instrukcijos vertimai.	
3.2	Įrenginio sauga .....	131	■	Visada laikykite šią naudojimo instrukciją taip, kad visada galėtumėte ją paskaityti, kai reikės informacijos apie įrenginį.	
3.3	Asmenų, gyvūnų ir daiktų sauga.....	131	■	Perduokite įrenginį kitiems asmenims tik kartu su šia naudojimo instrukcija.	
3.4	Sauga darbo vietoje.....	132	■	Perskaitykite ir laikykitės šioje naudojimo instrukcijoje pateiktų saugos ir įspėjamųjų nurodymų.	
3.5	Elgsena su benzinu ir alyva .....	132			
3.6	Asmens apsaugos priemonės .....	132			
4	Montavimas.....	133	<b>1.1</b>	<b>Tituliniame puslapyje esantys simboliai</b>	
5	Paleidimas.....	133			
5.1	Kreipiamosios rankenos nustatymas (04) .....	133			
5.2	Transportavimo ratas.....	133			
5.3	Alyvos kiekio patikrinimas ir papildymas .....	133			
6	Valdymas .....	133			
6.1	Variklio paleidimas ir išjungimas.....	133			
6.1.1	Variklio paleidimas .....	133			
6.1.2	Variklio išjungimas.....	133			
6.2	Kapoklės .....	133			
6.2.1	Kapoklių įjungimas .....	133			
6.2.2	Kapoklių išjungimas.....	133			

Simbolis	Reikšmė
	Prieš eksploatuoti būtina atidžiai perskaitykite šią naudojimo instrukciją. Tai yra saugaus darbo ir sklandaus valdymo sąlyga.
	Naudojimo instrukcija

Simbolis	Reikšmė
	Neeksploatuokite benzininio įrenginio šalia atviros liepsnos arba šilumos šaltinių.

## 1.2 Simbolių paaiškinimai ir signaliniai žodžiai

**⚠ PAVOJUS!** Nurodo gresiančią pavojingą situaciją, kurios neišvengus galimas mirtinas arba sunkus sužalojimas.

**⚠ ĮSPĖJIMAS!** Nurodo galimą pavojingą situaciją, kurios neišvengus galimas mirtinas arba sunkus sužalojimas.

**⚠ ATSARGIAI!** Nurodo galimą pavojingą situaciją, kurios neišvengus galimas lengvas arba vidutinio sunkumo sužalojimas.

**⚠ DĖMESIO!** Nurodo situaciją, kurios neišvengus galima materialinė žala.

**ℹ NUORODA** Specialios nuorodos dėl geresnio suprantamumo ir valdymo.

## 2 GAMINIO APRAŠYMAS

### 2.1 Naudojimas pagal paskirtį

Šį įrenginį galima naudoti:

- prieš tai išpurentai žemei dirbti.

Su įrenginiu leidžiama dirbti tik tada, kai jis iki galo sumontuotas.

Šis įrenginys yra skirtas naudoti privačioje valdoje. Bet koks kitoks naudojimas ir neleistas remontavimas arba primontavimas laikomas naudojimu ne pagal paskirtį, todėl garantija tampa negaliojanti, atitiktis prarandama, o gamintojas neprisiima atsakomybės už naudotojo arba trečiųjų asmenų patirtą žalą.

### 2.2 Galimi numatomi netinkamo naudojimo būdai

Įrenginys neskirtas naudoti nei komerciniais tikslais viešuose parkuose ir sporto aikštėse nei žemės ir miškų ūkyje.

Visų pirma atkreipkite dėmesį:

- šis įrenginys netinka kietai žemei, pvz., labai sumintai vejai, apdoroti.

### 2.3 Liekamoji rizika

Net ir prietaisą naudojant pagal paskirtį negalima visiškai garantuoti, kad neliks jokios liekamosios

rizikos. Dėl prietaiso konstrukcijos, priklausomai nuo naudojimo, galimi tokie potencialūs pavojai:

- Klausos sutrikdymas, kai nenaudojama klausos apsauga.
- Kūno sužalojimai dėl rankų vibracijos, kai įrenginys ilgesnį laiką nenaudojamas arba neatliekama jo techninė priežiūra, kaip nurodyta.
- Žemių ir nedidelių akmenų nusviedimas.
- Pjautiniai sužalojimai įkišus rankas į besisukančias kapokles.

## 2.4 Saugos ir apsauginiai įtaisai

**⚠ ĮSPĖJIMAS! Pavojus susižaloti.** Dėl pažeistų ir išjungtų saugos bei apsauginių įtaisų galima sunkiai susižaloti.



- Sugedusius saugos ir apsauginius įtaisus pakeiskite suremontuoti.
- Niekada neatjunkite saugos ir apsauginių įtaisų.

### 2.4.1 Apsauginis skydelis

Apsauginis skydelis apsaugo naudotoją nuo besisukančios kapoklės ir išsviediamų objektų.

## 2.5 Ant įrenginio esantys simboliai

### 2.5.1 Saugos ženklas

Simbolis	Reikšmė
	Prieš eksploatacijos pradžią perskaitykite naudojimo instrukciją!
	Besisukantis įrankis! Rankas ir kojas laikykite atokiau.

### 2.5.2 Valdymo ženklas

Simbolis	Reikšmė
	Tolygus greičio reguliavimas: „STOP“ = stabdyti; „Vėžlys“ = lėtai; „Zuikis“ = greitai

## 2.6 Gaminio apžvalga (01)

Gaminio apžvalgoje (01) yra pateikiama įrenginio apžvalga.

Nr.	Konstruktinė dalis
1	Sankabos svirtis
2	Apsauginis mygtukas
3	Greičio svirtis
4	Degalų įpylimo anga
5	Pneumatinės lingės (pagalbinis jungiklis)
6	Transportavimo ratas
7	Kapoklės
8	Srieginis alyvos dangtelis
9	Apsauginis skydelis
10	Stabdymo svirtis
11	Paleidiklio lynas
12	Kreipiamoji rankena

### 3 SAUGOS NUORODOS

**⚠ PAVOJUS! Pavojus gyvybei ir sunkių sužalojimų pavojus!** Nežinant saugos nuorodų ir valdymo instrukcijų, galima sunkiai ar net mirtinai susižaloti.

- Prieš pradėdami naudotis prietaisu, atsižvelkite į visas saugos nuorodas bei valdymo instrukcijas, pateiktas šioje naudojimo instrukcijoje, bei į nurodytas naudojimo instrukcijas.
- Visus pristatytus dokumentus išsaugokite būsimam naudojimui.
- Pavojus gyvybei dėl apsinuodijimo Variklinio kultivatoriaus išmetamosiose dujose yra anglies monoksido, dėl kurio žmogus gali žūti per kelias minutes. Prieš naudodami arba naudojimo metu nepamirškite:
  - Niekada neekspluatuokite variklinio kultivatoriaus uždarose patalpose, o tik lauke.
  - Neįkvėpkite variklio išmetamųjų dujų.
  - Išjunkite variklinį kultivatorių, jei naudojant šį įrenginį pradeda pykinti, pradeda sukts galva arba pajuntate silpnumą.
- Naudokite tik nepriekaištingos techninės būklės variklinį kultivatorių.
- Draudžiama atjungti saugos ir apsauginius įtaisus.
- Naudokite klausos organus saugančias priemones.

- Atidžiai perskaitykite šioje naudojimo instrukcijoje pateiktus nurodymus ir variklio naudojimo instrukciją. Išmokite greitai išjungti variklinį kultivatorių.
- Nenaudokite paleidimo purškalo arba pan.

#### 3.1 Operatoriai

- Jaunuoliams iki 16 metų arba asmenims, nesusipažinusiems su naudojimo instrukcija, naudoti įrenginį yra draudžiama. Laikykitės galimų šalyje galiojančių saugos reikalavimų dėl naudotojo amžiaus ceno.
- Nepatyrusį operatorių reikia instruktuoti ir išmokyti, kaip naudoti prietaisą.
- Nevaldykite įrenginio, jei vartojote alkoholio, narkotikų arba medikamentų.

#### 3.2 Įrenginio sauga

- Naudokite prietaisą tik šiomis sąlygomis:
  - Įrenginys nepurvinas.
  - Įrenginys neapgadintas.
  - Visi valdymo elementai veikia.
- Neperkraukite įrenginio. Jis skirtas lengviems darbams privačiame sektoriuje. Dėl perkrovos įrenginys apgadinamas.
- Niekada nenaudokite prietaiso su nudėvėtomis arba sugedusiomis dalimis. Sugedusias dalis visada pakeiskite tik gamintojo originaliomis atsarginėmis dalimis. Jei įrenginys naudojamas su nudėvėtomis arba sugedusiomis dalimis, pretenzija dėl garantijos gamintojui negalioja.
- Remonto darbus leidžiama atlikti tik kompetentingoms specializuotoms įmonėms arba techninės priežiūros tarnyboms.

#### 3.3 Asmenų, gyvūnų ir daiktų sauga

- Naudokite įrenginį tik tiems darbams, kuriems jis numatytas. Naudojant ne pagal paskirtį, galima susižaloti ir apgadinti daiktus.
- Junkite įrenginį tik tada, kai darbo zonoje nėra žmonių ir gyvūnų.
- Laikykitės saugaus atstumo iki asmenų ir gyvūnų arba, jei artinasi asmenys arba gyvūnai, išjunkite prietaisą.
- Nenukreipkite variklio išmetamųjų dujų srauto į asmenis ir gyvūnus bei į degius produktus ir daiktus.
- Niekada nelieskite įsiurbimo ir vėdinimo grotelių veikiant varikliui. Besisukančios prietaiso dalys gali sužaloti.

- Kai įrenginio nereikia, jį visada išjunkite, pvz., keisdami darbo zoną, atlikdami techninės priežiūros ir priežiūros darbus, pildydami benzino ir alyvos mišinį.
- Įvykus nelaimingam atsitikimui, nedelsdami išjunkite prietaisą, kad išvengtumėte kitų sužalojimų arba materialinės žalos.
- Niekada nenaudokite įrenginio su nudėvėtomis arba sugedusiomis dalimis. Nusidėvėjusios arba sugedusios prietaiso dalys gali sunkiai sužaloti.
- Laikykite prietaisą vaikams neprieinamoje vietoje.

### 3.4 Sauga darbo vietoje

- Dirbkite dienos šviesoje arba esant labai šviesiam dirbtiniam apšvietimui.
- Eksploatuokite prietaisą tik tvirtu ir lygiam paviršiumi ir neeksploatuokite stačiose įstrižose padėtyse.
- Nenaudokite įrenginio vietose, kur yra didelių akmenų.
- Visada dirbkite skersai šlaito.
- Nedirbkite šlaito kryptimi arba priešinga šlaitui kryptimi ir nenaudokite didesnio nei 10° nuolydžio šlaituose.
- Atkreipkite dėmesį į stabilumą.
- Pašalinkite pašalinius daiktus iš darbo srities.
- Rankų ir kojų neikiškite prie besisukančių dalių.
- Niekada nekelkite ir neneškite įrenginio veikiant varikliui.
- Kai paleidžiamas variklis, priešais įrenginį arba darbo įrankius (kapokles) nieko būti negali – kapoklių pavara turi būti išjungta.
- Primontuoti ir išmontuoti transportavimo ratą arba reguliuoti stabdymo svirtį galima tik varikliui esant išjungtam ir sustojus kapoklėms.
- Važiuodami su primontuotu transportavimo ratu išjunkite variklį ir palaukite, kol sustos kapoklės.
- Naudotis įrenginiu leidžiama tik laikantis kreipiamąją rankena nustatyto saugaus atstumo.
- Prižiūrėkite, kad išmetamasis vamzdis ir variklis būtų švarūs.
- Pažeistą baką ar bako dangtelį pakeiskite.

### 3.5 Elgsena su benzinu ir alyva

- Sprogimo ir gaisro pavojus: dėl išeinančio benzino ir oro mišinio susidaro potencialiai sprogi atmosfera. Netinkamai

naudojant degalus, pliūpsnis, sprogimas arba gaisras gali sunkiai arba netgi mirtinai sužaloti. Atkreipkite dėmesį į tokius dalykus:

- Kai naudojate benzina, nerūkykite.
- Naudokite benzina tik lauke ir niekada uždaroje patalpose.
- Būtinai laikykitės toliau pateiktų elgsenos taisyklių.
- Transportuokite ir laikykite benzina bei alyva tik tam skirtuose rezervuaruose. Įsitikinkite, kad vaikai neturi prieigos prie laikomo benzino ir alyvos.
- Kad neužterštumėte žemės (aplinkos apsauga), užtikrinkite, kad pilant degalus į žemę nepatektų benzino ir alyvos. Degalams pilti naudokite piltuvą.
- Niekada nepilkite degalų į įrenginį uždaroje patalpose. Ant grindų gali kauptis benzino garai arba taip įvykti išmetimas arba netgi sprogimas.
- Nedelsdami nuvalykite išlietą benzina nuo įrenginio ir nuo žemės. Tekstilę, kuria valėte benzina, prieš ją utilizuodami, palikite išdžiūti gerai vėdinamoje vietoje. Priešingu atveju ji gali savaime užsidegti.
- Jei išliejote benzino, susidaro benzino garai. Todėl nepaleiskite įrenginio toje pačioje vietoje, o ne mažiau nei 3 m nuo jos.
- Venkite odos sąlyčio su mineraliniais produktais. Neįkvėpkite benzino garų. Pildami degalus, visada mūvėkite apsaugines pirštines. Reguliariai keiskite ir valykite apsauginius drabužius.
- Atkreipkite dėmesį į tai, kad ant Jūsų drabužių nepatektų benzino. Patekus benzino ant drabužių, nedelsdami juos pasikeiskite.
- Niekada nepilkite degalų į įrenginį veikiant arba esant karštam varikliui.

### 3.6 Asmens apsaugos priemonės

- Siekiant išvengti galvos ir galūnių sužalojimų bei klausos organų pažeidimų, rekomenduojama vilkėti taisyklėse numatytus drabužius ir naudoti apsaugos priemones.
- Drabužiai turėtų būti tinkami (prigludantys) ir nekliudyti judesių. Esant ilgiems plaukams būtina nešioti plaukų tinklėlį. Niekada nevilkite plačių drabužių arba priedų, kurie gali būti įtraukti į įrenginį, pvz. šalikų, plačių marškinių, ilgų kaklo grandinėlių.
- Asmenines apsaugines priemones sudaro:
  - klausos apsauga ir apsauginiai akiniai,

- ilgos kelnės ir tvirti batai,
- apsauginės pirštinės.

## 4 MONTAVIMAS

Veiksmai, 02–06 pav.

**⚠️ ĮSPĖJIMAS! Pavojai nevisiškai sumontavus!** Eksploatuojant nevisiškai sumontuotą įrenginį, galima sunkiai susižaloti.

- Įrenginį eksploatuokite tik tada, kai jis visiškai sumontuotas!
- Prieš jungdami patikrinkite, ar yra it, ar veikia visi saugos ir apsauginiai įtaisai!

## 5 PALEIDIMAS

### 5.1 Kreipiamosios rankenos nustatymas (04)

Kreipiamosios rankenos aukštį nustatykite pagal savo ūgį.

Įprastas aukščio nustatymas yra klubų lygis.

1. Nuo korpuso gembės atsukite varžtus.
2. Pagal pailgų skylių zoną nustatykite kreipiamąsias rankenas.
3. Vėl priveržkite varžtus.

**📌 NUORODA** Jei jūsų naudojamas modelis yra su atbuline eiga, kreipiamąją rankeną galite pakreipti į kairę ir dešinę.

### 5.2 Transportavimo ratas

Naudodamiesi transportavimo ratu variklinį kultivatorių lengvai ir patogiai nuvešite ten, kur reikia. Darbui su varikliniu kultivatoriumi transportavimo ratą įkabinkite į viršutinę atramėlę.

### 5.3 Alyvos kiekio patikrinimas ir papildymas

1. Prieš pradėdami eksploatuoti ir kaskart prieš naudodami patikrinkite alyvos lygį pavarų dėžėje ir variklyje.
2. Jei per mažai pavaros alyvos arba variklinės alyvos: įpilkite daugiau alyvos.

### Pavaros alyva

žr. *Skyrius 7.2 "Pavaros alyvos įpylimas arba keitimas (07)", puslapis 134*

### Variklinė alyva

**📌 NUORODA** Išsamesnę informaciją žr. atskiroje variklio naudojimo instrukcijoje.

## 6 VALDYMAS

### 6.1 Variklio paleidimas ir išjungimas

#### 6.1.1 Variklio paleidimas

Paleidžiant variklį negali būti aktyvinta kapoklių sankabos svirtis.

1. Greičio svirtį nustatykite į padėtį „Zuikis“ (MAX).
2. 2–5 kartus paspauskite pneumatines linges (pagalbinį jungiklį).
3. Staigiu judesiu ištraukite paleidiklio lyną ir leiskite lėtai susivynioti.
4. Jei variklis veikia: greitį reguliuokite greičio svirtimi („Zuikis“ = greitai, „Vėžlys“ = lėtai).
5. Jei variklis neveikia: patikrinkite darbo žingsnius ir vėl ištraukite paleidiklio lyną.

#### 6.1.2 Variklio išjungimas

1. Greičio svirtį nustatykite į padėtį „STOP“.

### 6.2 Kapoklės

#### 6.2.1 Kapoklių įjungimas

**⚠️ ĮSPĖJIMAS! Pavojus dėl besisukančių įrenginio dalių!** Įkišus rankas į besisukančias įrenginio dalis, sunkiai susižalojama!

- Niekada nekiškite rankų į besisukančias įrenginio dalis!
- Atleidus sankabos svirtį kapoklės suktis negali.

1. Paspauskite ir palaikykite apsauginį mygtuką.
2. Pakelkite sankabos svirtį ir užfiksuokite. Kapoklės gali pradėti suktis tik svirtį pakėlus per pusę kelio.

#### 6.2.2 Kapoklių išjungimas

1. Atleiskite sankabos svirtį.

## 7 TECHNINĖ PRIEŽIŪRA

**⚠️ PAVOJUS! Pavojus gyvybei ir sunkių sužalojimų pavojus.** Pavojus gyvybei ir sunkių sužalojimų pavojus esant įjungtam varikliui.

- Visus veiksmus atlikite tuomet, kai variklis yra išjungtas.

**⚠ PAVOJUS! Pavojus gyvybei dėl netinkamos techninės priežiūros.** Kai techninės priežiūros darbus atlieka ne kvalifikuoti asmenys ir naudojamos neleistinos atsarginės dalys, eksploatuojant galima patirti sunkių arba netgi mirtinų sužalojimų.

- Neišmontuokite saugos įtaisų ir jų neišjunkite.
- Naudokite tik leistas originalias atsarginės dalis.
- Reguliariai ir tinkamai atlikite techninę priežiūrą bei taip pasirūpinkite, kad prietaisas veiktų ir būtų švarus.

**⚠ ATSARGIAI! Pavojus susižaloti.** Aštrabriaunės ir judančios įrenginio dalys gali sužeisti.

- Techninės apžiūros, priežiūros ir valymo darbų metu visada dėvėkite apsaugines pirštines!

### 7.1 Kapoklių valymas

Prieš pradėdami naudoti varikliniu kultivatoriumi ir juo pasinaudoję, nuo kapoklių pašalinkite gyslotas augalų dalis ir didelius žemės grumstus.

### 7.2 Pavaros alyvos įpylimas arba keitimas (07)

Prieš kiekvieną variklinio kultivatoriaus naudojimą patikrinkite alyvos lygį ir, jei reikia, įpilkite daugiau alyvos. Kas 100 darbo valandų pavaros alyvą pakeiskite.

Reikalinga alyvos rūšis ir reikiamas kiekis: žr. techninius duomenis.

1. Dešinėje pavaros pusėje atsukite srieginį dangtelį (07/1).
2. Jei alyva keičiama: išpilkite seną alyvą.

3. Pilkite naujos alyvos, kol ji bus matyti prie įpylimo angos.
4. Srieginį dangtelį (07/1) vėl gerai įsukite į įpylimo angą.
5. Jei alyva keičiama: seną alyvą pašalinkite pagal teisės aktų nuostatas.

### 7.3 Uždegimo žvakės techninė priežiūra

**ℹ NUORODA** Išsamesnę informaciją žr. atskiroje variklio naudojimo instrukcijoje.

### 7.4 Oro filtras

**ℹ NUORODA** Išsamesnę informaciją žr. atskiroje variklio naudojimo instrukcijoje.

### 7.5 Variklinės alyvos keitimas

**ℹ NUORODA** Išsamesnę informaciją žr. atskiroje variklio naudojimo instrukcijoje.

### 7.6 Baudeno lyno nustatymas

Tiksliai nustatoma prie kreipiamosios rankenos ir variklio gembės esančiu reguliuojamuoju varžtu.

1. Atsukite antveržlę.
2. Atsukite reguliuojamąjį varžtą.
3. Vėl priveržkite antveržles.

**ℹ NUORODA** Kapoklės gali pradėti sukintis tik svirtį pakėlus per pusę kelio.

## 8 TRIKČIŲ ŠALINIMAS

**ℹ NUORODA** Esant sutrikimų, kurie nėra nurodyti šioje lentelėje arba kurių negalite pašalinti savarankiškai, kreipkitės į mūsų klientų aptarnavimo tarnybą.

Sutrikimas	Priežastis	Šalinimas
<b>Mažėja variklio galia.</b>	Užsikimšęs oro filtras	Patikrinkite ir išvalykite oro filtrą
	Degimo problemos	Kreipkitės į techninės priežiūros centrą
	Užsiteršė kapoklės	Išvalykite kapokles
<b>Variklis neužsiveda.</b>	Trūksta degalų	Pripilkite degalų
	Blogi, nešvarūs degalai, seni degalai bake	Ištuštinkite baką ir įpilkite šviežių degalų
	Netinkami užvedimo veiksmai	Atlikite tinkamus užvedimo veiksmus
	Netinkama greičio svirties padėtis	Greičio svirtį nustatykite į padėtį „ZUIKIS“ (MAX)
	Uždegimo žvakės defektas	Žr. variklio instrukciją.

Sutrikimas	Priežastis	Šalinimas
	Oro filtras	Žr. variklio instrukciją.
<b>Nesisuka kapoklės</b>	Pažeistas trapecinis diržas	Kreipkitės į techninės priežiūros centrą
	Pažeista pavara	Kreipkitės į techninės priežiūros centrą
	Laisvos kapoklės	Priveržkite kapokles
	Įtemptas arba laisvas Baudeno lynas	Sureguliuokite Baudeno lyną

## 9 TRANSPORTAVIMAS

- Variklinį kultivatorių transportuokite tik su tuščiu degalų baku.
- Variklinį kultivatorių visada transportuokite horizontaliai, nes kitaip:
  - išbėgs degalų ir alyvos,
  - susidarys dūmų,
  - bus sunku užvesti,
  - suodžiais pasidengs uždegimo žvakė.

## 10 ĮRENGINIO LAIKYMAS

Po kiekvieno naudojimo prietaisą kruopščiai išvalykite. Jei yra, sumontuokite visus apsauginius gaubtus. Laikykite prietaisą sausoje, rakinamoje, vaikams neprieinamoje vietoje.

Jei įrenginio planuojate nenaudoti ilgiau nei 2–3 mėnesius, pažeidimams išvengti reikia atlikti toliau nurodytus darbus:

1. Ištuštinkite degalų baką:
  - Palikite variklį veikti tol, kol jis išsijungs savaime. Tada degalų bake ir karbiuratoriuje nebeliks benzino ir alyvos mišinio bei negalės susidaryti nuosėdų.
2. Išvalykite įrenginį:
  - Visą įrenginį ir priedus nuvalykite šluoste. Nenaudokite benzino arba kitų tirpiklių!

## 12 KLIENTŲ APTARNAVIMO TARNYBA / TECHNINĖS PRIEŽIŪROS PUNKTAS

Iškilus klausimų dėl garantijos, remonto ir atsarginių dalių, kreipkitės į savo artimiausią AL-KO

- Iš visų prietaiso angų pašalinkite nešvarumus (taip pat iš variklio aušinimo angų).
3. Sutepkite cilindrus:
    - Leiskite įrenginiui visiškai atvėsti.
    - Ištraukite uždegimo žvakės kištuką ir išsukite uždegimo žvakę.
    - Į uždegimo žvakės angą įlašinkite šiek tiek alyvos.
    - Lėtai traukite už starterio rankenos, kad stūmoklis judėtų ir cilindre galėtų pasisukinti alyva.
  4. Pastatykite įrenginį ant transportavimo lyno ir laikykite nepaverstą.
  5. Įrenginį laikykite kuo sausesnėje vietoje.

## 11 IŠMETIMAS



- Benzinas ir variklinė alyva nėra buitinės atliekos arba nuotekos, todėl jiems priskiriamos atskiros taisyklės arba išmetimas!
- Prieš utilizuojant įrenginį, reikia ištuštinti degalų baką ir variklinės alyvos rezervuarą!
- Pakuotė, įrenginys ir priedai pagaminti iš perdirbamų medžiagų ir juos reikia atitinkamai šalinti.

techninės priežiūros skyrių. Jį rasite internete tokiu adresu:

[www.al-ko.com/service-contacts](http://www.al-ko.com/service-contacts)

### 13 GARANTIJA

Galimus įrenginio medžiagų ar gamybos defektus įstatymų numatytu pretenzijų dėl trūkumų reiškimo senaties termino laikotarpiu mes šaliname savo nuožiūra remonto arba keitimo būdu. Senaties terminas nustatomas kiekvienu konkrečiu atveju pagal šalies, kurioje įrenginys buvo įsigytas, teisės aktus.

Mūsų garantinis įsipareigojimas galioja tik šiais atvejais:

- laikomasi šios naudojimo instrukcijos
- įrenginys tinkamai naudojamas;
- naudojamos originalios atsarginės dalys

Garantija nustoja galioti šiais atvejais:

- bandoma savarankiškai remontuoti įrenginį;
- savarankiškai atliekami techniniai pakeitimai
- įrenginys naudojamas ne pagal paskirtį.

Garantija netaikoma:

- dažų pažeidimams, atsiradusiems dėl normalaus dėvėjimosi
- susidėvinčiosioms dalims, atsarginių dalių kortelėje xxxxxx (x) pažymėtoms rėmeliu.
- vidaus degimo varikliams (jiems taikomos atitinkamų variklių gamintojų garantinės nuostatos)

Garantinis laikotarpis prasideda nuo dienos, kurią įrenginį pirmą kartą įsigyja galutinis vartotojas. Lemiami yra pirkimo dokumente nurodyta data. Kreipkitės su šia garantijos deklaracija ir originaliu pirkimo dokumentu į savo pardavėją arba artimiausią įgaliotąjį klientų aptarnavimo skyrių. Ši deklaracija nedaro įtakos įstatymais pagrįstoms pirkėjo pretenzijoms, kurias jis gali pareikšti pardavėjui.



## ORIGINĀLĀS LIETOŠANAS INSTRUKCIJAS TULKOJUMS

### Saturs

1	Par šo lietošanas instrukciju.....	137	7.2	Pārnesumkārbas eļļas uzpildīšana vai nomainīšana (07) .....	142
1.1	Simboli titullapā.....	137	7.3	Aizdedzes sveces apkope.....	142
1.2	Zīmju skaidrojums un signālvārdi .....	138	7.4	Gaisa filtrs .....	142
2	Izstrādājuma apraksts .....	138	7.5	Motora eļļas nomainīšana.....	142
2.1	Mērķim atbilstoša lietošana .....	138	7.6	Lokanās troses noregulēšana .....	142
2.2	Iespējamais nepareizais lietojums .....	138	8	Palīdzība traucējumu gadījumā .....	142
2.3	Atlikušie riski .....	138	9	Transportēšana .....	143
2.4	Drošības un aizsardzības ierīces.....	138	10	Ierīces glabāšana .....	143
2.4.1	Aizsargs.....	138	11	Utilizācija .....	143
2.5	Simboli uz iekārtas.....	138	12	Klientu apkalpošanas dienests/serviss.....	144
2.5.1	Drošības zīmes .....	138	13	Garantija .....	144
2.5.2	Vadības zīmes.....	138			
2.6	Produkta pārskats (01) .....	138			
3	Drošības norādījumi .....	139			
3.1	Lietotājs .....	139			
3.2	Ierīces drošība .....	139			
3.3	Cilvēku, dzīvnieku un tpašuma drošība.....	139			
3.4	Drošība darba vietā .....	140			
3.5	Rīcība ar benzīnu un eļļu.....	140			
3.6	Personiskie aizsardzības līdzekļi .....	140			
4	Montāža .....	141			
5	Ekspluatācijas sākšana.....	141			
5.1	Vadības rokturu regulēšana (04) .....	141			
5.2	Transportēšanas ritenis .....	141			
5.3	Eļļas daudzuma pārbaude un pieliešana .....	141			
6	Apkalpošana .....	141			
6.1	Dzinēja iedarbināšana un apturēšana .....	141			
6.1.1	Motora iedarbināšana.....	141			
6.1.2	Motora izslēgšana .....	141			
6.2	Smalcinātājnaži.....	141			
6.2.1	Smalcinātājnažu ieslēgšana.....	141			
6.2.2	Smalcinātājnažu izslēgšana .....	141			
7	Tehniskā apkope un tīrīšana.....	142			
7.1	Smalcinātājnažu tīrīšana .....	142			

### 1 PAR ŠO LIETOŠANAS INSTRUKCIJU

- Vācu valodā izdotā versija ir oriģinālā lietošanas instrukcija. Visas pārējās dokumentu versijas citās valodās ir oriģinālo lietošanas instrukciju tulkojumi.
- Vienmēr saglabāriet šo lietošanas instrukciju tādā stāvoklī, lai vēlāk varat tajā ieskatīties, ja būs nepieciešama informācija par ierīci.
- Nododiet ierīci citām personām tikai kopā ar šo lietošanas instrukciju.
- Izlasiet un ievērojiet šajā lietošanas instrukcijā sniegtos drošības un brīdinājuma norādījumus.

#### 1.1 Simboli titullapā

Simbols	Skaidrojums
	Pirms lietošanas obligāti uzmanīgi izlasiet šo lietošanas instrukciju. Tas ir priekšnoteikums drošam darbam un lietošanai bez traucējumiem.
	Lietošanas instrukcija
	Neizmantojiet benzīna ierīci atklātu liesmu vai karstuma avotu tuvumā.

## 1.2 Zīmju skaidrojums un signālvārdi

**⚠ BĪSTAMI!** Norāda uz tiešu, bīstamu situāciju, kuras rezultātā, ja vien no tās neizvairīsieties, iestāsies nāve vai gūsiet smagas traumas.

**⚠ BRĪDINĀJUMS!** Norāda uz potenciāli bīstamu situāciju, kuras rezultātā, ja vien no tās neizvairīsieties, var iestāties nāve vai iespējams gūt smagas traumas.

**⚠ ESIET PIESARDZĪGI!** Norāda uz potenciāli bīstamu situāciju, kuras rezultātā, ja vien no tās neizvairīsieties, iespējams gūt vieglas vai vidēji smagas traumas.

**⚠ UZMANĪBU!** Norāda uz potenciāli bīstamu situāciju, kuras rezultātā, ja vien no tās neizvairīsieties, iespējams materiālo zaudējumu risks.

**ℹ NORĀDĪJUMS** Īpaši norādījumi labākai izpratnei un manipulēšanai.

## 2 IZSTRĀDĀJUMA APRAKSTS

### 2.1 Mērķim atbilstoša lietošana

Šīs ierīces iespējamie lietošanas veidi:

- Iepriekš kultivētas augsnes apstrādei.

Ar ierīci atļauts strādāt tikai tādā gadījumā, ja tā ir pilnībā uzmontēta.

Iekārta ir paredzēta izmantošanai privātā teritorijā. Jebkāda cita veida lietojums, kā arī neatļautas modifikācijas un papildināšana, tiek uzskatītas par ierīces nepareizu lietojumu un šādi tiek zaudēta garantija, kā arī nav spēkā atbilstības deklarācija gadījumā ražotājs neuzņemas atbildību par kaitējumu, kas nodarīta lietotājam vai kādai trešajai pusei.

### 2.2 Iespējamais nepareizais lietojums

Ierīce nav paredzēta komerciāliem nolūkiem ne sabiedriskos parkos vai sporta laukumus, ne arī izmantošanai lauksaimniecībā vai mežsaimniecībā.

Īpaši ievērojiet:

- Šī ierīce nav piemērota cietas augsnes apstrādei, piemēram, pēc zāliena nopļaušanas.

### 2.3 Atlikušie riski

Arī tad, ja ierīce tiek izmantota atbilstoši tās lietojumam, vienmēr saglabājas zināms risks, kuru nav iespējams paredzēt. Arī ierīces tips un konstrukcija atkarībā no lietojuma var būt saistīta ar

turpmāk tekstā uzskaitītajiem potenciālajiem riskiem:

- Ja netiek izmantoti dzirdes aizsardzības līdzekļi, iespējams dzirdes bojājums.
- Ķermeņa traumas, ko rada plaukstu-rokas vibrācijas, ilgāku laiku lietojot ierīci vai arī neveicot tās apkopi tā, kā norādīts.
- Iespējama zemes un nelielu akmeņu izsviešana.
- Sagriešanās risks, sniedzoties pie rotējošiem smalcinātājnažiem.

## 2.4 Drošības un aizsardzības ierīces

**⚠ BRĪDINĀJUMS! Traumu risks.** Bojātas un atslēgtas drošības un aizsardzības ierīces var būt iemesls smagām traumām.



- Bojātas drošības un aizsardzības ierīces ir jā-saremontē.
- Nekādā gadījumā neveidojiet drošības ierīču un aizsargierīču apvadus.

### 2.4.1 Aizsargs

Aizsargs operatoram nodrošina aizsardzību no rotējošiem smalcinātājnažiem un izsviestajiem priekšmetiem.

## 2.5 Simboli uz iekārtas

### 2.5.1 Drošības zīmes

Simbols	Skaidrojums
	Pirms lietošanas sākšanas izlasiet lietošanas instrukciju!
	Rotējošs instruments! Nelieciet tuvu rokām un kājām.

### 2.5.2 Vadības zīmes

Simbols	Skaidrojums
	Bezpakāpju ātruma regulators: „STOP” = apturēt; „Bruņurupucis” = lēni; „Zaķis” = ātri.

## 2.6 Produkta pārskats (01)

Pārskatā par izstrādājumu (01) tiek sniegts īss pārskats par ierīci.

Nr.	Daļa
1	Sajūga svira
2	Drošības poga
3	Akseleratora svira
4	Uzpildes atvere degvielai
5	Gumijas silfons (sūknis)
6	Transportēšanas ritenis
7	Smalcinātājaži
8	Eļļas nodalījuma aizgrieznis
9	Aizsargs
10	Bremzes stienis
11	Startera aukla
12	Rokturis

### 3 DROŠĪBAS NORĀDĪJUMI

**⚠ BĪSTAMI! Apdraudējums dzīvībai un smagu traumu gūšanas risks!** Drošības un lietošanas norādījumu nezināšana var būt iemesls smagām traumām un pat nāvei.

- Pirms sākat lietot ierīci ir jāiepazīstas ar visiem šīs lietošanas instrukcijas drošības un lietošanas norādījumiem, kā arī ar citām lietošanas instrukcijām, uz kurām ir ievietota atsauce.
- Glabājiet visus dokumentus turpmākai uzziņai.
- Draudi dzīvībai no saindēšanās. Motora augsnes frēzes izplūdes gāzes satur oglekļa monoksīdu, cilvēks dažas minūtes, to ieelpojot, var nomirt. Pirms lietošanas un lietošanas laikā ievērojiet turpmākos norādījumus:
  - Nekādā gadījumā nedarbiniet motora augsnes frēzi telpās, dariet to tikai ārpus telpām.
  - Neieelpojiet motora izplūdes gāzes.
  - Ja, strādājot ar ierīci, paliek slihta dūša, uznāk reibonis vai vājums, izslēdziet motora augsnes frēzi.
- Motora augsnes frēzi drīkst lietot tikai tad, ja tā ir tehniskā kārtībā.
- Neizslēdziet drošības ierīces un aizsargierīces.
- Valkājiet dzirdes aizsarglīdzekļus.

- Uzmanīgi izlasiet un ievērojiet šajā lietošanas instrukcijā un motora lietošanas instrukcijā sniegtos norādījumus. Iemācieties ātri apturēt motora augsnes frēzi.
- Neizmantojiet startera aerosolus vai līdzīgas vielas.

#### 3.1 Lietotājs

- Ierīci nedrīkst lietot jaunieši, kuriem nav 16 gadu, vai personas, kas nezina lietošanas instrukciju. Ievērojiet attiecīgajā valstī spēkā esošos drošības noteikumus par lietotāja minimālo vecumu.
- Pirms ierīces lietošanas nepieredzējušam operatoram ir jāveic instruktāža un apmācība par ierīces lietošanu.
- Nedarbiniet ierīci, esot alkohola, narkotiku vai medikamentu ietekmē.

#### 3.2 Ierīces drošība

- Izmantojiet ierīci, noteikti ievērojot turpmāk uzskaitītos nosacījumus.
  - Ierīce ir tīra.
  - Ierīcei nav bojājumu.
  - Visiem vadības elementiem jābūt darba kārtībā.
- Nepārslodojiet ierīci. Tā ir paredzēta tikai viegliem darbiem privātai lietošanai. Pārslodze rada ierīces bojājumus.
- Nelietojiet ierīci ar nolietotām vai bojātām daļām. Vienmēr aizstājiet bojātās daļas ar ražotāja oriģinālajām rezerves daļām. Lietojot ierīci ar nolietotām vai bojātām daļām, jūs nevarat ražotājam izvirzīt garantijas prasības.
- Remontdarbus drīkst veikt tikai kompetentos specializētajos uzņēmumos vai mūsu servisa centros.

#### 3.3 Cilvēku, dzīvnieku un īpašuma drošība

- Izmantojiet ierīci tikai tādiem darbiem, kam tā ir paredzēta. Paredzētajam mērķim neatbilstošas lietošanas rezultātā var gūt traumas, kā arī rasties materiāli zaudējumi.
- Ieslēdziet ierīci tikai tad, ja darba zonā neatrodas cilvēki un dzīvnieki.
- Ievērojiet drošu attālumu no cilvēkiem un dzīvniekiem un gadījumā, ja tuvojās cilvēki vai dzīvnieki, ierīci izslēdziet.
- Raugieties, lai motora izplūdes gāzes neplūstu uz cilvēkiem un dzīvniekiem, kā arī uz uzliesmojošiem materiāliem un priekšmetiem.

- Nekādā gadījumā, darbojoties motoram, nesniedzieties iesūkšanas un ventilācijas atverēs. Uz rotējošajām detaļām var gūt traumas.
- Ja ierīce nav nepieciešama, vienmēr to izslēdziet, piem., pārvietojoties uz citu darba zonu, veicot ierīces apkopi un kopšanu, uzpildot benzīna-eļļas maisījumu.
- Gadījumā, ja notiek nelaimes gadījums, nekavējoties izslēdziet ierīci, lai novērstu vēl citu traumu gūšanas un īpašuma bojājumu risku.
- Nekad nelietojiet ierīci ar nolietotām vai bojātām detaļām. Nodilušas vai bojātas detaļas var būt nopietnu traumu gūšanas iemesls.
- Glabājiet ierīci bērniem nepieejamā vietā.

#### 3.4 Drošība darba vietā

- Strādājiet tikai dienas gaismā vai, izmantojot ļoti spilgtu mākslīgo apgaismojumu.
- Ierīci izmantojiet tikai uz stabilām un līdzenam virsmām, neizmantojiet to uz nogāzēm.
- Neizmantojiet ierīci uz nelīdzena reljefa.
- Vienmēr strādājiet šķērsām nogāzei.
- Nestrādājiet nogāzēs uz augšu vai uz leju, kā arī nogāzēs, kur slīpums pārsniedz 10°.
- Sekojiet, lai ierīce atrastos uz stabilas virsmas.
- Aizvāciet no darba zonas visus svešķermeņus.
- Sargājiet rokas un kājas no rotējošām daļām.
- Nekādā gadījumā neceliet un nenesiet ierīci ar darbojošos motoru.
- Iedarbinot motoru, raugieties, lai neviens neatrastos ierīces vai darba aprīkojuma (smalcinātājnažu) priekšā — smalcinātājnažu piedziņai ir jābūt atslēgtai.
- Transportēšanas riteņa uzstādīšanu vai noņemšanu, vai bremzes stieņa regulēšanu veiciet tikai, kad motors ir izslēgts un smalcinātājnaži ir nekustīgi.
- Braucot ar uzstādītu transportēšanas riteņi, motoram jābūt izslēgtam un jāsaista līdz apstājas smalcinātājnaži.
- Ierīci drīkst izmantot, tikai ievērojot norādīto drošo attālumu pie roktura.
- Nodrošiniet, lai motors un izpūtējs būtu tīri.
- Ja degvielas tvertne vai tās aizgrieznis ir bojāts, tas ir obligāti jānomaina.

#### 3.5 Rīcība ar benzīnu un eļļu

- Eksplozijas vai aizdegšanās risks  
Nopļūstot benzīna-gāzu maisījumam, veidojas eksplozīva vide. Nepareizi rīkojoties ar degvielu, var notikt pēkšņa aizdegšanās, eksplozija un izcelties ugunsgrēks, kura rezultātā var gūt smagas un pat nāvējošas traumas. Ievērojiet turpmāk uzskaitītos norādījumus.
  - Rīkojoties ar benzīnu, nekādā gadījumā nesmēķējiet.
  - Rīkojieties ar benzīnu tikai ārpus telpām un nekādā gadījumā slēgtās telpās.
  - Obligāti ievērojiet turpmāk uzskaitītos rīcības noteikumus.
- Transportējiet un glabājiet benzīnu un eļļu vienīgi šādām nolūkam paredzētos traukos. Nodrošiniet, lai glabāšanā novietotajam benzīnam un eļļai nevarētu piekļūt bērni.
- Lai nepieļautu augsnes piesārņošanu (vides aizsardzība), nodrošiniet, lai atkārtotas uzpildes laikā benzīns vai eļļa nenopļūst zemē. Uzpildīšanai izmantojiet piltuvi.
- Nekādā gadījumā neveiciet ierīces uzpildi slēgtās telpās. Pie grīdas var uzkrāties benzīna tvaiki un rezultātā var notikt pēkšņa aizdegšanās vai pat eksplozija.
- Uz ierīces vai uz zemes izšļakstījušos benzīnu nekavējoties ir jānoslauka. Novietojiet slaucīšanai izmantotos auduma gabalus labi vēdināmā vietā, lai tie izžūst, un tikai tad tos izmetiet. Pretējā gadījumā tie var pēkšņi pašizliesmot.
- Kad benzīns ir izšļakstījies, no tā izdalās benzīna tvaiki. Tādēļ ierīci nedarbiniet tajā pašā vietā, bet vismaz 3 m attālumā no šīs vietas.
- Izvairieties no ādas saskares ar minerāleļļas produktiem. Neieelpojiet benzīna tvaikus. Veicot uzpildi, vienmēr uzvelciet aizsargcimdus. Regulāri nomainiet un izmazgājiet aizsargapģērbus.
- Raugieties, lai apģērbs nenonāk saskarē ar benzīnu. Ja benzīns ir nonācis uz apģērba, nekavējoties nomainiet apģērbus.
- Nekādā gadījumā neveiciet atkārtotu degvielas uzpildi, kamēr darbojas dzinējs vai kamēr tas ir karsts.

#### 3.6 Personiskie aizsardzības līdzekļi

- Lai izvairītos no galvas un ķermeņa locekļu savainošanas, kā arī dzirdes bojājumiem, ieteicams izmantot piemērotu aizsargapģērbus un aizsargaprīkojumu.

- Apģērbam jābūt piemērotam (cieši pieguļošam) un tas nedrīkst traucēt. Ja jums ir gari mati, izmantojiet matu tīkliņu. Nekādā gadījumā nenēsājiet apģērbu vai aksesuārus, kurus iespējams ievilkīt ierīcē, piemēram, šalles, platus kreklus, garas ķēdes.
- Individuālais aizsargaprīkojums ir šāds:
  - dzirdes aizsargs un aizsargbrilles;
  - garas bikses un izturīgi apavi.
  - aizsargcimdi.

## 4 MONTĀŽA

Darba kārtību skatiet attēlos 02 – 06.

**⚠ BRĪDINĀJUMS! Nepilnīga montāža ir bīstama!** Pilnībā nesamontētas ierīces darbība var izraisīt smagas traumas.

- Darbiniet ierīci tikai tad, ja tā ir pilnībā samontēta!
- Pirms ierīces ieslēgšanas pārbaudiet, vai visas drošības ierīces un aizsargmehānismi ir uzstādīti un darbojas!

## 5 EKSPLUATĀCIJAS SĀKŠANA

### 5.1 Vadības rokturu regulēšana (04)

Noregulējiet vadības rokturus atbilstoši sava ķermeņa garumam.

Normāls regulēšanas augstums atbilst gurnu augstumam.

1. Atskrūvējiet skrūves stiprinājumu vietās pie rāmja.
2. Noregulējiet vadības rokturus, pielāgojot atbilstoši gareniski izvietotajiem urbumiem.
3. Pēc tam atkal pieskrūvējiet skrūves.

**ⓘ NORĀDĪJUMS** Modeļiem ar atpakaļgaitas pārnēsumu vadības rokturis ir pagriežams pa labi un pa kreisi.

### 5.2 Transportēšanas ritenis

Transportēšanas ritenis ļauj daudz vieglāk un ērtāk aizstumt motora augsnes frēzi uz vietu, kur tā tiks izmantota.

Lai sāktu darbu ar motora augsnes frēzi, ievietojiet transportēšanas riteni augšējā turētājā ar fiksatoru līdz tas noklikšķ.

### 5.3 Eļļas daudzuma pārbaude un pieliešana

1. Pirms ekspluatācijas uzsākšanas un katru reizi pirms lietošanas pārbaudiet eļļas līmeni pārnēsumkārbā un dzinējā.

2. Ja nav pietiekami daudz eļļas pārnēsumkārbā vai motorā: leplidiet eļļu.

### Eļļa pārnēsumkārbai

skatīt *Nodaļa 7.2 "Pārnēsumkārbas eļļas uzpildīšana vai nomaiņa (07)", lappuse 142*

### Motoreļļa

**ⓘ NORĀDĪJUMS** Ņemiet vērā papildu informāciju atsevišķajā motora lietošanas instrukcijā.

## 6 APKALPOŠANA

### 6.1 Dzinēja iedarbināšana un apturēšana

#### 6.1.1 Motora iedarbināšana

Iedarbinot motoru, nedrīkst turēt nospiestu smalcinātājnažu sajūga sviru!

1. Akseleratora svirai ir jābūt noregulētai pozīcijā „Zaķis” (MAKS.).
2. Spiediet 2 – 5 reizes gumijas silfonu (sūknī).
3. Strauji paraujiet startera auklu un ļaujiet lēnām atīties atpakaļ.
4. Ja motors darbojas: noregulējiet ar akseleratora sviru motora ātrumu („Zaķis” = ātri, „Brunurupcis” = lēni).
5. Ja motors nedarbojas: Pārbaudiet vēlreiz iedarbināšanas darbības un vēlreiz paraujiet startera auklu.

#### 6.1.2 Motora izslēgšana

1. Akseleratora sviru pārvietojiet pozīcijā „STOP”.

### 6.2 Smalcinātājnaži

#### 6.2.1 Smalcinātājnažu ieslēgšana

**⚠ BRĪDINĀJUMS! Rotējošu detaļu izraisīts apdraudējums!** Pieskaršanās ierīces rotējošajām detaļām izraisa smagas traumas!

- Nekādā gadījumā nesniedzieties rotējošo detaļu zonā!
- Ja sajūga svira ir atlaista, smalcinātājnaži nedrīkst griezties.

1. Piespiediet un turiet nospiestu drošības pogu.
2. Pavecliet sajūga sviru uz augšu un turiet. Smalcinātājnažiem jāsāk griezties, kad svira ir piespiesta līdz pusei.

#### 6.2.2 Smalcinātājnažu izslēgšana

1. Atlaidiet sajūga sviru.

## 7 TEHNISKĀ APKOPE UN TĪRĪŠANA

**⚠ BĪSTAMI! Apdraudējums dzīvībai un smagu traumu gūšanas risks.** Briesmas dzīvībai un risks gūt smagas traumas, ko rada ieslēgts motors.

- Jebkāda veida darbi jāveic pie izslēgta motora.

**⚠ BĪSTAMI! Veicot nepareizi apkopi, pastāv risks dzīvībai.** Ja apkopi veic nekvalificēti darbinieki, kā arī, izmantojot neoriģinālās rezerves daļas, rezultātā var gūt smagas vai pat nāvējošas traumas.

- Nenovēliet drošības ierīces un nepārveidojiet tā, lai tās nedarbotos.
- Izmantojiet tikai atļautās oriģinālās rezerves daļas.
- Nodrošiniet ierīci regulāras un pienācīgas apkopes, lai ierīce būtu labā darba stāvoklī un tīra.

**⚠ ESIET PIESARDZĪGI! Traumu risks.** Asas un rotējošas ierīces daļas var radīt traumas.

- Veicot apkopes, kopšanas un remontdarbus, vienmēr lietojiet aizsargcimdus!

### 7.1 Smalcinātājnažu tīrīšana

Pirms un pēc motora augsnes frēzes izmantošanas, notīriet no smalcinātājnaža palikušās garās augu daļas un lielākus augsnes gabalus.

### 7.2 Pārnesumkārbas eļļas uzpildīšana vai nomaīņa (07)

Pirms katras motokultivatora lietošanas reizes pārbaudiet eļļas līmeni un, ja nepieciešams, iepildiet eļļu. Pārnesumkārbas eļļu nomainiet ik pēc 100 darba stundām.

Nepieciešamā eļļa un tās daudzums: Skatīt tehniskos datus.

Problēma	Iemesls	Novēršana
<b>Samazināta dzinēja jauda.</b>	Aizsērējis gaisa filtrs	Pārbaudiet un iztīriet gaisa filtru
	Sadegšanas problēmas	Servisa centra apmeklēšana
	Samlcinātājnaži ir netīri	Notīriet smalcinātājnažus
<b>Motoru nevar iedarbināt.</b>	Nav degvielas.	Ielejiet degvielu
	Slikta, netīra degviela, tvertnē ir veca degviela.	Izlejiet degvielu no tvertnes un iepildiet tvertnē jaunu degvielu.

1. Izskrūvējiet skrūves tipa aizbāzni (07/1) pārnesumkārbas labajā pusē.
2. Lai nomainītu eļļu: Izteciet nolietoto eļļu.
3. Uzpildiet jaunu eļļu, līdz tā ir redzama pie uzpildes atveres.
4. Ieskrūvējiet skrūves tipa aizbāzni (07/1) stingri uzpildes atverē.
5. Lai nomainītu eļļu: Nolietoto eļļu utilizējiet, ievērojot tiesību aktos noteiktās prasības.

### 7.3 Aizdedzes sveces apkope

**ℹ NORĀDĪJUMS** Ņemiet vērā papildu informāciju atsevišķajā motora lietošanas instrukcijā.

### 7.4 Gaisa filtrs

**ℹ NORĀDĪJUMS** Ņemiet vērā papildu informāciju atsevišķajā motora lietošanas instrukcijā.

### 7.5 Motora eļļas nomaīņa

**ℹ NORĀDĪJUMS** Ņemiet vērā papildu informāciju atsevišķajā motora lietošanas instrukcijā.

### 7.6 Lokanās troses noregulēšana

Precīzo regulēšanu veic ar regulēšanas skrūvi uz vadības roktura un uz motora konsoles.

1. Atskrūvējiet kontruzgriežņus.
2. Precīzi noregulējiet regulēšanas skrūvi.
3. Pēc regulēšanas pievelciet kontruzgriežņus.

**ℹ NORĀDĪJUMS** Smalcinātājnažiem jāsaik griezties, kad svira ir piespiesta līdz pusei.

## 8 PALĪDZĪBA TRAUČĒJUMU GADĪJUMĀ

**ℹ NORĀDĪJUMS** Ja rodas bojājumi, kas nav uzskaitīti šajā tabulā, vai bojājumi, kurus nevarat novērst patstāvīgi, lūdzam sazināties ar mūsu servisa centru.

Problēma	Iemesls	Novēršana
	Nepareiza iedarbināšanas kārtība	Izpildiet iedarbināšanas kārtību pareizi
	Nepareizā pozīcijā akceleratora svira	Akceleratora svirai ir jābūt noregulētai pozīcijā „ZAĶIS” (MAKS.).
	Aizdedzes sveces defekts	Skatiet motora instrukcijas.
	Gaisa filtrs	Skatiet motora instrukcijas.
<b>Smalcinātājnaži vairs negriežas</b>	Bojāta ķīļsiksna	Servisa centra apmeklēšana
	Pārnesumkārbas bojājums	Servisa centra apmeklēšana
	Vaļņi smalcinātājnaži	Piestipriniet kārtīgi smalcinātājnažus
	Lokanā trosīte ir izstaipjūšies vai palikusi brīva.	Lokanās troses regulēšana

## 9 TRANSPORTĒŠANA

- Motora augsnes frēzi transportējiet tikai ar tukšu degvielas tvertni.
- Motora augsnes frēzi vienmēr jātransportē horizontālā stāvoklī, citādi var:
  - izplūst degviela un eļļa;
  - palielināties dūmošana;
  - būt apgrūtināta iedarbināšana;
  - aizsērēt aizdedzes svece.

## 10 IERĪCES GLABĀŠANA

Pēc katras tīrīšanas reizes rūpīgi notīriet ierīci un - ja uzstādīti - uzstādiet visus aizsardzības apvalkus. Uzglabājiet ierīci sausā, slēgtā un bērniem nepieejamā vietā.

Ja ierīci plānojat nelietot ilgāk par 2-3 mēnešiem, lai ierīcei nerastos bojājumi, tai ir jāveic turpmāk tekstā uzskaitītie darbi:

1. Jāiztukšo degvielas tvertne:
  - Darbiniet motoru tik ilgi, līdz tiek izlietota visa degviela. Pēc tam degvielas tvertnē un karburatorā vairs nav benzīna-eļļas maisījuma, līdz ar to nevar veidoties aplikumi.
2. Notīriet ierīci.
  - Visu ierīci un aprīkojuma detaļas noslaukiet ar tīrīšanai piemērotu drānu. Nelietojiet tīrīšanai benzīnu vai citus šķīdinātājus!

- Iztīriet netīrumus no visām ierīces spraugām (piemēram, motora dzesēšanas spraugām).

### 3. Ieļļojiet cilindru:

- Ļaujiet, lai ierīce pilnībā atdziest.
- Noņemiet aizdedzes sveces uzgali un atskrūvējiet aizdedzes sveci.
- Ieļļojiet pa aizdedzes sveces atveri nedaudz eļļas.
- Lēnām pavelciet startera auklu, lai pārvietotu motora virzuli un izlīdzinātu cilindru eļļu.

### 4. Novietojiet ierīci uz transportēšanas riteņa un nelieciet to stāvēšanai slīpi.

### 5. Glabājiet ierīci pēc iespējas sausākā vietā.

## 11 UTILIZĀCIJA



- Benzīnu un motoreļļu aizliegts izmest sadzīves atkritumos vai izliet kanalizācijā, tos ir jānodod atsevišķā atkritumu savākšanas vai likvidēšanas vietā!
- Pirms ierīces utilizācijas iztukšojiet degvielas tvertni un motoreļļas tvertni!
- Ierīce, tās iepakojums un piederumi ir izgatavoti no atbilstošiem pārstrādājamiem izejmateriāliem un tādēļ ir atbilstoši jāutilizē.

## 12 KLIENTU APKALPOŠANAS DIENESTS/SERVISS

Jautājumu gadījumā par garantiju, remontu vai rezerves daļām sazinieties ar tuvāko AL-KO ser-

visa centru. Informāciju par tiem meklējiet šādā vietnē:

[www.al-ko.com/service-contacts](http://www.al-ko.com/service-contacts)

## 13 GARANTIJA

Iespējamos materiāla vai ražošanas brāķus iekārtā mēs novērsīsim atbilstoši likumā noteiktajam nolīguma termiņam attiecībā uz garantijas prasībām, paturot tiesības izvēlēties remontu vai jaunas preces piegādi. Nolīguma termiņš tiek noteikts, vadoties pēc tās valsts spēkā esošās likumdošanas, kurā ierīce tika nopirkta.

Mūsu garantijas pakalpojumi ir spēkā tikai tad, ja:

- ievērojot šo lietošanas instrukciju
- ierīce tiek izmantota atbilstoši mērķim
- tiek izmantotas oriģinālās rezerves daļas

Garantija zaudē savu spēku, ja:

- tiek veikti patstāvīgi remontēšanas mēģinājumi
- tiek veikta patvaļīga pārbūve
- ierīce netiek lietota atbilstoši paredzētajam mērķim

Garantija neattiecas uz:

- krāsas bojājumiem, kas radušies normāla nolietojuma rezultātā
- dilstošajām detaļām, kas rezerves daļu kartē ir atzīmētas ar rāmīti
- lekšdedzes motoriem (uz tiem attiecas attiecīgo motoru ražotāju garantijas noteikumi)

Garantijas periods sākas no ierīces pirmreizējās pārdošanas pirmās dienas. Noteicošais ir datums uz pirkuma čeka. Lūdzam jūs ar šo garantijas deklarāciju un pirkuma čeku doties pie sava tirdzniecības pārstāvja vai uz tuvāko oficiālo klientu apkalpošanas centru. Šī deklarācija neskar pircēja likumā noteiktās garantijas prasības pret pārdevēju.



**ПЕРЕВОД ОРИГИНАЛЬНОГО РУКОВОДСТВА ПО ЭКСПЛУАТАЦИИ****Оглавление**

1	Информация о руководстве по эксплуатации .....	145	6.2	Измельчительные ножи .....	150
1.1	Символы на титульной странице ...	146	6.2.1	Включение измельчительного ножа .....	150
1.2	Условные обозначения и сигнальные слова .....	146	6.2.2	Выключение измельчительного ножа .....	150
2	Описание продукта .....	146	7	Техобслуживание и уход .....	150
2.1	Использование по назначению .....	146	7.1	Очистка измельчительных ножей ...	151
2.2	Случаи предусмотренного применения .....	146	7.2	Доливание или замена редукторного масла (07) .....	151
2.3	Остаточные риски .....	146	7.3	Техобслуживание свечи зажигания	151
2.4	Предохранительные и защитные устройства .....	146	7.4	Воздушный фильтр .....	151
2.4.1	Защитный щит .....	146	7.5	Замена моторного масла .....	151
2.5	Символы на устройстве .....	147	7.6	Регулировка боуденовских тросов..	151
2.5.1	Метки безопасности .....	147	8	Устранение неисправностей .....	151
2.5.2	Символы эксплуатации .....	147	9	Транспортировка .....	152
2.6	Обзор продукта (01) .....	147	10	Хранение устройства .....	152
3	Указания по технике безопасности .....	147	11	Утилизация .....	152
3.1	Операторы .....	148	12	Сервисное обслуживание .....	153
3.2	Безопасность устройства .....	148	13	Гарантия .....	153
3.3	Безопасность людей, животных и имущества .....	148			
3.4	Безопасность на рабочем месте ....	148	<b>1</b>	<b>ИНФОРМАЦИЯ О РУКОВОДСТВЕ ПО ЭКСПЛУАТАЦИИ</b>	
3.5	Обращение с бензином и маслом ..	149	■	Немецкая версия содержит оригинальное руководство по эксплуатации. Все остальные языковые версии — это переводы оригинального руководства по эксплуатации.	
3.6	Средства индивидуальной защиты	149	■	Всегда держите это руководство по эксплуатации под рукой, чтобы прочитать его, если вам потребуется информация об устройстве.	
4	Установка .....	149	■	Передавайте устройство другим лицам только вместе с этим руководством по эксплуатации.	
5	Ввод в эксплуатацию .....	149	■	Прочтите и соблюдайте указания по технике безопасности и предупреждения, приведенные в данном руководстве по эксплуатации.	
5.1	Регулировка направляющей балки (04) .....	149			
5.2	Транспортировочное колесо .....	150			
5.3	Проверка уровня и дозаливка масла .....	150			
6	Управление .....	150			
6.1	Запуск и выключение двигателя .....	150			
6.1.1	Запуск двигателя .....	150			
6.1.2	Выключение двигателя .....	150			

## 1.1 Символы на титульной странице

Символ	Значение
	Обязательно прочитайте данное руководство по эксплуатации перед вводом в эксплуатацию. Это необходимо для безопасной и безотказной работы.
	Руководство по эксплуатации
	Не следует эксплуатировать бензиновое устройство вблизи открытого пламени или источников тепла.

## 1.2 Условные обозначения и сигнальные слова

**⚠ ОПАСНОСТЬ!** Указывает на опасную ситуацию, которая, если ее не избежать, приводит к смерти или серьезным травмам.

**⚠ ПРЕДУПРЕЖДЕНИЕ!** Указывает на потенциально опасную ситуацию, которая, если ее не избежать, может привести к смерти или серьезным травмам.

**⚠ ОСТОРОЖНО!** Указывает на потенциально опасную ситуацию, которая, если ее не избежать, может привести к травмам легкой и средней тяжести.

**ВНИМАНИЕ!** Указывает на ситуацию, которая, если ее не избежать, может привести к имущественному ущербу.

**ℹ ПРИМЕЧАНИЕ** Специальные указания для облегчения понимания и эксплуатации.

## 2 ОПИСАНИЕ ПРОДУКТА

### 2.1 Использование по назначению

Это устройство подходит для:

- обработки предварительно разрыхленного грунта.

Устройство должно использоваться только в полностью собранном состоянии.

Это устройство предназначено для частного использования. Любое другое использование, а также несанкционированные модификации или дополнения рассматриваются как ненадлежащее использование и приводят к призна-

нию недействительной гарантии, а также к потере соответствия и отказу от любой ответственности за ущерб пользователю или третьим лицам со стороны производителя.

### 2.2 Случаи предусмотренного применения

Устройство не предназначено для коммерческого использования в общественных парках, на спортивных площадках, в сельском и лесном хозяйствах.

Обратите особое внимание на следующее:

- Устройство не подходит для переделки твердых оснований, например утопанных газонов.

### 2.3 Остаточные риски

Даже если устройство используется надлежащим образом, всегда существует определенный остаточный риск, который не может быть исключен. Возможны следующие потенциальные опасности на основе типа и конструкции устройства в зависимости от использования:

- Повреждение слуха при отсутствии берушей.
- Травмы вследствие вибрации скелета верхних конечностей при длительном использовании или неправильном обслуживании устройства.
- Отбрасывание земли и небольших камней.
- Нанесение порезов при контакте с острыми движущимися деталями измельчительных ножей.

### 2.4 Предохранительные и защитные устройства

**⚠ ПРЕДУПРЕЖДЕНИЕ!** Опасность травмирования. Неисправность или бездействие предохранительных и защитных устройств могут стать причиной травм.



- Неисправные предохранительные и защитные устройства подлежат ремонту.
- Никогда не выводите из строя предохранительные и защитные устройства.

#### 2.4.1 Защитный щит

Защитный щит защищает пользователя от вращающихся измельчительных ножей и предметов, которые могут быть отброшены этими ножами.

## 2.5 Символы на устройстве

### 2.5.1 Метки безопасности

Символ	Значение
	Перед вводом в эксплуатацию прочтите руководство по эксплуатации!
	Осторожно — инструмент вращается! Берегите руки и ноги.

### 2.5.2 Символы эксплуатации

Символ	Значение
	Бесступенчатое регулирование скорости: «СТОП» = останов; «Черепаха» = низкая скорость; «Зяц» = высокая скорость.

## 2.6 Обзор продукта (01)

В обзоре продукта (01) дается краткий обзор устройства.

Номер	компонента
1	Рычаг сцепления
2	Кнопка безопасности
3	Рычаг газа
4	Наливное отверстие для топлива
5	Резиновая груша (ручной насос предварительной подкачки топлива)
6	Транспортировочное колесо
7	Измельчительные ножи
8	Винт резьбовой пробки для масла
9	Защитный щит
10	Тормозная шпора
11	Трос стартера
12	Направляющая балка

### Дата производства

Дата производства изделия указана на заводской табличке. Дата производства соответ-

ствует первым четырем цифрам серийного номера XYZZI-AAAAA.

- X: год производства
- Y: месяц производства (A = январь)
- ZZ: день производства

## 3 УКАЗАНИЯ ПО ТЕХНИКЕ БЕЗОПАСНОСТИ

**⚠ ОПАСНОСТЬ! Опасность для жизни и опасность тяжелых травм!** Незнание указаний по технике безопасности и инструкций по эксплуатации может привести к серьезным травмам и даже смерти.

- Все указания по технике безопасности и инструкции по эксплуатации данного руководства, а также руководства по эксплуатации, о которых идет речь, должны соблюдаться до использования устройства.
- Сохраните все поставляемые документы для использования в будущем.
- Угроза жизни из-за отравления  
Выхлопные газы мотокультиватора содержат окись углерода, которая может убить человека через несколько минут. Наблюдайте следующие факторы воздействия до или во время использования:
  - Ни в коем случае не эксплуатируйте мотокультиватор в закрытых помещениях, а только на улице.
  - Не вдыхайте отработавшие газы двигателя.
  - Выключайте двигатель, если вы чувствуете боль, головокружение или слабость при использовании мотокультиватора.
- Мотокультиватор должен использоваться только в технически безупречном состоянии.
- Не выводите из строя предохранительные и защитные устройства.
- Используйте средства защиты органов слуха.
- Внимательно прочитайте и соблюдайте указания настоящего руководства по эксплуатации и инструкции по эксплуатации двигателя. Научитесь быстро останавливать мотокультиватор.
- Не используйте выпускные распылители или аналогичные средства.

### 3.1 Операторы

- Устройство запрещается использовать детям в возрасте до 16 лет и лицам, не ознакомленным с руководством по эксплуатации. Соблюдайте все местные правила техники безопасности относительно минимального возраста оператора.
- Неопытный оператор должен пройти инструктаж по эксплуатации устройства, а также специальное обучение.
- Не работайте с устройством под воздействием алкоголя, наркотических средств или лекарственных препаратов.

### 3.2 Безопасность устройства

- Используйте устройство только при следующих условиях:
  - если оно не загрязнено;
  - если оно не повреждено;
  - если все элементы управления работают.
- Не перегружайте устройство. Оно предназначено для выполнения нетяжелых работ в частном секторе. Перегрузки приводят к повреждению устройства.
- Не эксплуатируйте устройство с изношенными или поврежденными деталями. Всегда заменяйте все неисправные детали на оригинальные запасные части от производителя. Если устройство эксплуатируется с изношенными или поврежденными деталями, к производителю не могут быть заявлены гарантийные требования.
- Ремонтные работы разрешено проводить только сервисным центрам или компетентным предприятиям.

### 3.3 Безопасность людей, животных и имущества

- Используйте устройство только для тех задач, для которых оно предусмотрено. Нецелевое использование может привести к травмам и материальному ущербу.
- Не включайте устройство, если в рабочей зоне находятся люди и животные.
- Держите устройство на безопасном расстоянии от людей и животных или выключите его в случае приближения людей или животных.
- Не направляйте выхлопную газовую струю двигателя на людей и животных, а также

на воспламеняющиеся продукты и предметы.

- Не прикасайтесь к заборной и вентиляционной решеткам, если двигатель работает. Вращающиеся детали оборудования могут нанести травмы.
- Всегда выключайте устройство, когда оно не требуется, например при изменении рабочей зоны, в случае проведения работ по техническому обслуживанию и уходу, при заполнении бензо-масляной смеси.
- Немедленно выключайте устройство при несчастном случае, чтобы предотвратить дальнейшие травмы и материальный ущерб.
- Не эксплуатируйте устройство с изношенными или поврежденными деталями. Изношенные или поврежденные детали могут привести к серьезным травмам.
- Храните устройство в недоступном для детей месте.

### 3.4 Безопасность на рабочем месте

- Работайте только при дневном свете или ярком искусственном освещении.
- Не следует эксплуатировать устройство на твердой или плоской основе или на склонах.
- Запрещается использовать устройство на грубых каменистых почвах.
- Следует работать устройством строго под углом склона.
- Не перемещайте работающее устройство вниз и вверх по склону, а также на склонах с углом более 10°!
- Обратите внимание на вашу устойчивость.
- Удалите посторонние предметы из рабочей зоны.
- Берегите руки и ноги от вращающихся частей.
- Не поднимайте и не переносите устройство с работающим культиватором.
- При пуске двигателя категорически запрещено находиться перед устройством или рабочими инструментами (измельчительными ножами), привод измельчительных ножей должен быть выключен.
- Установку и снятие транспортировочного колеса или изменение положения тормозной шпory разрешается выполнять только при отключенном двигателе и остановленных измельчительных ножах.

- При перемещении с установленным транспортировочным колесом следует заглушить двигатель и дождаться полной остановки измельчительных ножей.
- Использование устройства разрешается только при соблюдении безопасного расстояния, задаваемого направляющей балкой.
- Держите выхлопную систему и двигатель в чистоте.
- Замените поврежденный бак или крышку бака.

### 3.5 Обращение с бензином и маслом

- Взрыво- и пожароопасность: Утечка топлива / воздушной смеси приводит к возникновению взрывоопасной атмосферы. Воспламенение, взрыв и пожар могут возникнуть в результате неправильного обращения с топливом к серьезным травмам и даже смерти. Соблюдайте следующие указания:
  - Не курите при обращении с бензином.
  - Обращайтесь с топливом только на открытом воздухе, а не в помещении.
  - Обязательно соблюдайте перечисленные ниже нормы поведения.
- Транспортируйте и храните топливо и масло только в разрешенных контейнерах. Убедитесь, что дети не имеют доступа к хранящемуся бензину и маслу.
- Чтобы избежать загрязнения почвы (охрана окружающей среды), убедитесь, что при заполнении бензин и масло не попадает непосредственно на землю. Используйте воронку для заполнения.
- Заправляйте устройство в закрытом помещении. Попадание на пол может привести к накоплению паров бензина, и, таким образом, вызвать воспламенение или даже взрыв.
- Немедленно протрите пролитое топливо с устройства и земли. Оставьте ткани, которыми вы вытерли бензин, сушиться в сухом и хорошо вентилируемом месте, прежде чем их утилизировать. В противном случае может возникнуть внезапное самовозгорание.
- В случае пролития бензина возникают пары бензина. Поэтому не запускайте устройство в том же месте, а на расстоянии не менее 3 м от него.

- Избегайте контакта кожи с нефтепродуктами. Не вдыхайте пары бензина. Всегда носите защитные перчатки во время дозирования. Регулярно заменяйте и очищайте защитную одежду.
- Следите за тем, чтобы одежда не контактировала с бензином. В случае попадания бензина на одежду замените ее.
- Не заправляйте включенное устройство при работающем или горячем двигателе.

### 3.6 Средства индивидуальной защиты

- Во избежание травм головы и конечностей, а также органов слуха рекомендуется носить соответствующую одежду и защитное снаряжение.
- Одежда должна быть подходящей (облегающей) и не стеснять движения. Длинные волосы необходимо прятать под сеткой. Не носите свободную одежду или аксессуары, которые могут попасть в устройство, например, шарфы, свободные рубашки, длинные ожерелья.
- Средства индивидуальной защиты включают:
  - беруши и защитные очки;
  - длинные брюки и прочную обувь
  - защитные перчатки.

## 4 УСТАНОВКА

Порядок действий см. на рисунках 02-06.

**⚠ ПРЕДУПРЕЖДЕНИЕ!** Опасность из-за неполного монтажа! Эксплуатация неполного устройства может привести к серьезным травмам.

- Устройство разрешается эксплуатировать только в полностью установленном состоянии!
- Перед включением следует проверять наличие и исправность всех предохранительных и защитных устройств!

## 5 ВВОД В ЭКСПЛУАТАЦИЮ

### 5.1 Регулировка направляющей балки (04)

Отрегулируйте высоту направляющей балки в соответствии с ростом пользователя.

Нормальная регулировка высоты соответствует высоте на уровне бедра.

1. Ослабьте винты на консоли корпуса.

- Установите направляющую балку в соответствии с областью пазов опорного башмака.
- Вновь затяните винты.

**И ПРИМЕЧАНИЕ** В моделях с задней передачей направляющая балка поворачивается влево и вправо.

## 5.2 Транспортировочное колесо

С помощью транспортировочного колеса мотокультиватор можно легко и просто переместить к месту применения.

Для работы с мотокультиватором вставьте транспортировочное колесо в верхнюю решетку.

## 5.3 Проверка уровня и дозаливка масла

- Перед вводом в эксплуатацию и перед каждым использованием следует проверять уровень масла в редукторе и двигателе.
- Если уровень редукторного или моторного масла слишком низкий: Долейте масло.

### Редукторное масло

см. глава 7.2 "Доливание или замена редукторного масла (07)", Стр. 151

### Моторное масло

**И ПРИМЕЧАНИЕ** Подробную информацию можно найти в отдельном руководстве по эксплуатации двигателя.

## 6 УПРАВЛЕНИЕ

### 6.1 Запуск и выключение двигателя

#### 6.1.1 Запуск двигателя

При запуске двигателя запрещается активировать рычаг сцепления измельчительных ножей!

- Установите рычаг газа в положение «Заяц» (MAX).
- Надавите резиновую грушу (ручной насос предварительной подкачки топлива) 2-5 раз.
- Быстро потяните за трос стартера и дайте ему снова медленно смотаться.
- Если двигатель работает: Отрегулируйте скорость с помощью рычага газа («Заяц» = высокая скорость, «Черепашка» = низкая скорость).

- Если двигатель не работает: Проверьте порядок выполнения и снова вытяните трос стартера.

#### 6.1.2 Выключение двигателя

- Установите рычаг газа в позицию «STOP».

### 6.2 Измельчительные ножи

#### 6.2.1 Включение измельчительного ножа

**И ПРЕДУПРЕЖДЕНИЕ!** Опасность, исходящая от вращающихся деталей устройства! При просовывании рук в область вращения деталей устройства возможны тяжелые травмы!

- Ни в коем случае не прикасайтесь к вращающимся деталям!
- При отпускании рычага сцепления измельчительные ножи не должны вращаться.

- Нажмите и удерживайте кнопку безопасности.
- Поднимите рычаг сцепления и удерживайте его в этом положении. Измельчительные ножи должны начинать вращаться только после того, как рычаг пройдет половину хода.

#### 6.2.2 Выключение измельчительного ножа

- Отпустите рычаг сцепления.

## 7 ТЕХОБСЛУЖИВАНИЕ И УХОД

**И ОПАСНОСТЬ!** Опасность для жизни и опасность тяжелых травм. Опасность для жизни и опасность серьезных травм при включенном двигателе.

- Все действия следует выполнять только после выключения двигателя.

**И ОПАСНОСТЬ!** Угроза жизни из-за ненадлежащего обслуживания. Обслуживание неквалифицированными лицами, а также использование неразрешенных запчастей могут привести к серьезным травмам и даже к смерти во время работы.

- Не удаляйте предохранительные приспособления и не выводите их из строя.
- Используйте только разрешенные оригинальные запчасти.
- Убедитесь, что устройство находится в рабочем и чистом состоянии путем регулярного и надлежащего обслуживания.

**⚠ ОСТОРОЖНО!** Опасность травмирования. Движущиеся части и детали с острыми краями могут привести к травмам.

- Всегда носите защитные перчатки во время технического обслуживания, ухода и очистки!

### 7.1 Очистка измельчительных ножей

До и после использования мотокультиватора удалите с измельчительных ножей длинноволокнистые части растений и большие куски земли.

### 7.2 Доливание или замена редукторного масла (07)

Уровень масла следует проверять перед каждым использованием мотокультиватора и при необходимости доливать его. Редукторное масло следует заменять каждые 100 часов работы.

Требуемый тип и количество масла: См. технические характеристики.

1. Ослабьте резьбовую заглушку (07/1) с правой стороны коробки передач.
2. При замене масла: Слейте отработанное масло.
3. Заливайте новое масло, пока оно не будет видно из заливного отверстия.
4. Вкрутите резьбовую заглушку (07/1) обратно в заливное отверстие.
5. При замене масла: Утилизируйте отработанное масло в соответствии с положениями законодательства.

### 7.3 Техобслуживание свечи зажигания

**ℹ ПРИМЕЧАНИЕ** Подробную информацию можно найти в отдельном руководстве по эксплуатации двигателя.

### 7.4 Воздушный фильтр

**ℹ ПРИМЕЧАНИЕ** Подробную информацию можно найти в отдельном руководстве по эксплуатации двигателя.

### 7.5 Замена моторного масла

**ℹ ПРИМЕЧАНИЕ** Подробную информацию можно найти в отдельном руководстве по эксплуатации двигателя.

### 7.6 Регулировка боуденовских тросов

Тонкая регулировка выполняется с помощью регулировочного винта на направляющей балке и на консоли двигателя.

1. Ослабьте контргайки.
2. Отрегулируйте положение тросов с помощью регулировочного винта.
3. Вновь затяните контргайку.

**ℹ ПРИМЕЧАНИЕ** измельчительные ножи должны начинать вращаться только после того, как рычаг пройдет половину хода.

## 8 УСТРАНЕНИЕ НЕИСПРАВНОСТЕЙ

**ℹ ПРИМЕЧАНИЕ** В случае возникновения неисправностей, которые не указаны в данной таблице или с которыми вы не можете справиться самостоятельно, обращайтесь в нашу сервисную службу.

Неисправность	Причина	Способы устранения
<b>Сниженная мощность двигателя.</b>	Воздушный фильтр засорен	Проверка и очистка воздушного фильтра
	Проблемы со сгоранием	Обратитесь в сервисный центр
	Измельчитель загрязнен	Очистите нож
<b>Двигатель не запускается.</b>	Отсутствие топлива	Долейте топливо
	Плохое, загрязненное, старое топливо в баке.	Опорожните бак и залейте свежее топливо
	Процедура запуска выполнена неправильно	Правильно проведите процесс запуска
	Рычаг газа находится в неправильном положении	Установите рычаг газа в положение «Заяц» (максимальное)

Неисправность	Причина	Способы устранения
	Дефект свечи зажигания	См. Инструкции к двигателю.
	Воздушный фильтр	См. Инструкции к двигателю.
<b>Измельчительные ножи не вращаются</b>	Неисправность клинового ремня	Обратитесь в сервисный центр
	Повреждение коробки передач	Обратитесь в сервисный центр
	Измельчительный нож ослаблен	Затяните измельчительный нож
	Боуденовский трос растянут или ослаблен	Отрегулируйте боуденовский трос

## 9 ТРАНСПОРТИРОВКА

- Перевозите мотокультиватор только с пустым топливным баком.
- Всегда транспортируйте мотокультиватор в горизонтальном положении, в противном случае могут возникнуть:
  - Утечка топлива и масла
  - образование дыма;
  - тяжелый пуск;
  - обгорание свечи зажигания.

## 10 ХРАНЕНИЕ УСТРОЙСТВА

После каждого использования тщательно очищайте устройство и при необходимости устанавливайте все защитные крышки. Храните устройство в сухом, запираемом месте, недоступном для детей.

Если устройство не будет использоваться более 2-3 месяцев, необходимо выполнить следующие действия, чтобы избежать повреждений:

1. Опорожнение топливного бака:
  - Оставьте двигатель работать, пока он не остановится сам по себе. После этого в топливном баке и карбюраторе не останется бензо-масляной смеси, и в них не смогут возникнуть отложения.
2. Очистка устройства:
  - Протрите все устройство и принадлежности с помощью тряпки для чистки. Не используйте бензин или другие растворители!

- Удалите грязь со всех отверстий устройства (включая отверстия для охлаждения двигателя).
3. Смажьте маслом цилиндры:
  - Дайте прибору полностью остыть.
  - Снимите колпачок свечи зажигания и отвинтите свечу зажигания.
  - Капните немного масла в отверстие свечи зажигания.
  - Медленно потяните рукоятку стартера, чтобы поршни двигались, а масло распределялось по цилиндру.
4. Установите устройство на транспортировочное колесо и не храните это устройство в наклонном положении.
5. Храните устройство по возможности в сухом месте.

## 11 УТИЛИЗАЦИЯ



- Использованный бензин и моторное масло не относятся к бытовому мусору. Их необходимо собирать и утилизировать отдельно!
- Перед утилизацией устройства необходимо опорожнить топливный бак и масляный бак двигателя!
- Упаковка, устройство и принадлежности изготовлены из пригодных для переработки материалов и подлежат соответствующей утилизации.



## 12 СЕРВИСНОЕ ОБСЛУЖИВАНИЕ

Если у вас есть вопросы относительно гарантии, ремонта или запасных частей, обратитесь в ближайший сервисный центр AL-KO. Адрес можно найти в Интернете по следующему адресу:

тись в ближайший сервисный центр AL-KO. Адрес можно найти в Интернете по следующему адресу:

[www.al-ko.com/service-contacts](http://www.al-ko.com/service-contacts)

## 13 ГАРАНТИЯ

Мы устраняем возможные дефекты материалов или производства в течение срока давности, установленного законом в отношении рекламаций по качеству, путем ремонта или замены изделия. Срок давности определяется законодательством страны, в которой было приобретено устройство.

Наше гарантийное обязательство действительно только при: Гарантия аннулируется при:

- Соблюдайте данное руководство по эксплуатации
- надлежащем обращении;
- использовании оригинальных запасных частей.
- самостоятельных попытках ремонта;
- самостоятельных технических изменениях;
- использовании не по назначению.

Гарантия не распространяется на:



- повреждения лакокрасочного покрытия, вызванные нормальным износом;
- изнашивающиеся части, обозначенные в ведомости запасных частей рамкой xxxxxx (x).
- двигатели внутреннего сгорания (на них распространяются гарантийные положения соответствующего производителя).

Гарантийный срок начинается после покупки первым конечным пользователем. Определяющим фактором служит дата на документе, подтверждающем покупку. Обращайтесь с настоящим сертификатом и документом, подтверждающим покупку, к своему дилеру или в ближайший авторизованный сервисный центр. Настоящий сертификат не касается гарантируемых законом прав на претензии покупателя к продавцу.

## ПЕРЕКЛАД ОРИГІНАЛУ ПОСІБНИКА З ЕКСПЛУАТАЦІЇ

### Зміст

1	Інформація про посібник із експлуатації .....	154	7	Технічне обслуговування та догляд .....	159
1.1	Символи на титульній сторінці .....	154	7.1	Очищення ножів культиватора .....	159
1.2	Умовні позначення та сигнальні слова .....	155	7.2	Доливання або заміна трансмісійної оливи (07) .....	159
2	Опис пристрою .....	155	7.3	Техобслуговування свічки запалювання .....	160
2.1	Використання за призначенням .....	155	7.4	Повітряний фільтр .....	160
2.2	Можливе передбачене використання .....	155	7.5	Заміна моторного мастила .....	160
2.3	Залишкові ризики .....	155	7.6	Регулювання тросів Боудена .....	160
2.4	Запобіжні та захисні елементи .....	155	8	Усунення несправностей .....	160
2.4.1	Захисний щит .....	155	9	Транспортування .....	161
2.5	Умовні позначення на пристрої .....	155	10	Зберігання пристрою .....	161
2.5.1	Мітки безпеки .....	155	11	Утилізація .....	161
2.5.2	Символи експлуатації .....	156	12	Сервісне обслуговування .....	161
2.6	Візуальний огляд виробу (01) .....	156	13	Гарантія .....	161
3	Правила техніки безпеки .....	156	<b>1</b>	<b>ІНФОРМАЦІЯ ПРО ПОСІБНИК ІЗ ЕКСПЛУАТАЦІЇ</b>	
3.1	Оператори .....	156	■	Німецька версія містить оригінальний посібник із експлуатації. Всі інші мовні версії — це переклади оригінального посібника з експлуатації.	
3.2	Безпека пристрою .....	157	■	Завжди тримайте цей посібник із експлуатації під рукою, щоб прочитати його, якщо вам знадобиться інформація про пристрій.	
3.3	Безпека людей, тварин і майна .....	157	■	Передавайте пристрій іншим особам тільки разом з цим посібником із експлуатації.	
3.4	Безпека на робочому місці .....	157	■	Прочитайте та дотримуйтеся вказівок з техніки безпеки та попереджень, що містяться в цьому посібнику з експлуатації.	
3.5	Поводження з бензином і маслом ..	158	<b>1.1</b>	<b>Символи на титульній сторінці</b>	
3.6	Засоби індивідуального захисту .....	158			
4	Складання .....	158			
5	Введення в експлуатацію .....	158			
5.1	Регулювання прямої балки (04) .....	158			
5.2	Транспортувальне колесо .....	158			
5.3	Перевірка рівня та доливання оливи .....	159			
6	Експлуатація .....	159			
6.1	Запуск і зупинка двигуна .....	159			
6.1.1	Запуск двигуна .....	159			
6.1.2	Вимкнення двигуна .....	159			
6.2	Ніж культиватора .....	159			
6.2.1	Увімкнення ножів культиватора .....	159			
6.2.2	Вимкнення ножів культиватора .....	159			

Символ	Значення
	Обов'язково прочитайте цей посібник із експлуатації перед введенням в експлуатацію. Це є необхідною умовою безпечної та безвідмовної роботи.
	Посібник з експлуатації

Символ	Значення
	Не використовуйте бензиновий пристрій поблизу відкритого полум'я або джерел тепла.

## 1.2 Умовні позначення та сигнальні слова

**⚠ НЕБЕЗПЕКА!** Вказує на небезпечну ситуацію, яка, якщо її не уникнути, призводить до смерті або серйозних травм.

**⚠ ПОПЕРЕДЖЕННЯ!** Вказує на потенційно небезпечну ситуацію, яка, якщо її не уникнути, може призвести до смерті або серйозних травм.

**⚠ ОБЕРЕЖНО!** Вказує на потенційно небезпечну ситуацію, яка, якщо її не уникнути, може призвести травмування легкої та середньої тяжкості.

**УВАГА!** Вказує на ситуацію, яка, якщо її не уникнути, може призвести до майнового збитку.

**ℹ ПРИМІТКА** Спеціальні вказівки для кращого розуміння та полегшення роботи.

## 2 ОПИС ПРИСТРОЮ

### 2.1 Використання за призначенням

Це пристрій підходить для:

- обробки попередньо розпушеного ґрунту.

Пристрій слід використовувати лише в повній зібраною стані.

Цей пристрій призначено для приватного використання. Будь-яке інше використання або несанкціоновані зміни та доповнення конструкції вважаються використанням не за призначенням і призводять до анулювання гарантії, а також втрати відповідності та відмови від будь-якої відповідальності виробника за шкоду, завдану користувачеві або третій стороні.

### 2.2 Можливе передбачене використання

Пристрій не призначений для комерційного використання в громадських парках, на спортивних майданчиках, у сільському та лісовому господарствах.

Зверніть особливу увагу на наступне:

- Цей пристрій не підходить для обробки твердого ґрунту, наприклад, витоптаного газону.

### 2.3 Залишкові ризики

Навіть якщо пристрій використовується належним чином, завжди існує певний залишковий ризик, який не можна виключити. Можливі наведені нижче потенційні небезпеки на основі типу та конструкції пристрою залежно від використання:

- Пошкодження слуху за відсутності навушників.
- Травми внаслідок вібрації скелета верхніх кінцівок під час тривалого використання або неправильного обслуговування пристрою.
- Відкидання землі і невеликих каменів.
- Порізи в разі торкання рук до ножів культиватора, що обертаються.

### 2.4 Запобіжні та захисні елементи

**⚠ ПОПЕРЕДЖЕННЯ!** **Небезпека травмування.** Несправність або відсутність запобіжних та захисних елементів можуть призвести до серйозних травм.



- Несправні запобіжні та захисні елементи слід відремонтувати.
- У жодному разі не виводьте з ладу запобіжні та захисні елементи.

#### 2.4.1 Захисний щит

Захисний щит захищає користувача від контакту з ножами культиватора, що обертаються та предметів, які можуть бути відкинуті цими ножами.

### 2.5 Умовні позначення на пристрої

#### 2.5.1 Мітки безпеки

Символ	Значення
	Перед введенням в експлуатацію прочитайте посібник з експлуатації!
	Обертювий інструмент! Тримайте руки й ноги на безпечній відстані.

## 2.5.2 Символи експлуатації

Символ	Значення
	Плавне регулювання швидкості: «СТОП» = зупинка; «Черепашка» = повільно; «Заєць» = швидко.

## 2.6 Візуальний огляд виробу (01)

На малюнку (01) наведено візуальний огляд виробу.

Номер	компонента
1	Важіль зчеплення
2	Кнопка безпеки
3	Важіль газу
4	Заливний отвір для палива
5	Гумова груша (ручний насос попереднього підкачування палива)
6	Транспортувальне колесо
7	Ніж культиватора
8	Гвинт заливного отвору для мастила
9	Захисний щит
10	Гальмо
11	Трос стартера
12	Напрямна балка

### Дата випуску

Дата випуску зазначена на типовій табличці виробу. Дата випуску відповідає першим чотирьом цифрам серійного номера X Y Z Z - AAAAAA.

- X: Рік випуску
- Y: Місяць випуску (A = січень)
- ZZ: День випуску

## 3 ПРАВИЛА ТЕХНІКИ БЕЗПЕКИ

**⚠ НЕБЕЗПЕКА! Ризик смерті або тяжких травм!** Незнання правил техніки безпеки та експлуатації може призвести до серйозних травм і навіть смерті.

- Дотримуйтесь усіх інструкцій з техніки безпеки та інструкцій з експлуатації в цьому посібнику, а також в інших посібниках з експлуатації.
  - Зберігайте всі документи для подальшого використання.
  - Загроза життю через отруєння  
Вихлопні гази двигуна мотокультиватора містять окис вуглецю, який може вбити людину через кілька хвилин. Спостерігайте за наведеними нижче факторами впливу до або під час використання:
    - У жодному разі не використовуйте мотокультиватор в закритих приміщеннях, а тільки на вулиці.
    - Не вдихайте відпрацьовані гази двигуна.
    - Вимикайте мотокультиватор, якщо відчуваєте нудоту, запаморочення або слабкість під час використання пристрою.
  - Використовуйте мотокультиватор лише в бездоганному технічному стані.
  - Не виводьте з ладу запобіжні та захисні пристрої.
  - Використовувати навушники для захисту від шуму.
  - Уважно прочитайте інструкції, наведені в цьому посібнику з експлуатації, а також інструкції з експлуатації двигуна та дотримуйтесь їх. Навчіться швидко зупинити мотокультиватор.
  - Не використовуйте випускні розпилювачі або аналогічні засоби.
- ### 3.1 Оператори
- Особам, які не досягли 16-річного віку або не ознайомлені з посібником з експлуатації, заборонено використовувати прилад. Слід дотримуватись всіх місцевих норм безпеки щодо мінімального віку оператора.
  - Недосвідчений оператор повинен пройти інструктаж із експлуатації пристрою, а також спеціальне навчання.

- Не використовуйте прилад, перебуваючи під впливом алкоголю, наркотичних речовин або медикаментів.

### 3.2 Безпека пристрою

- Використовуйте пристрій тільки за наступних умов:
  - якщо він не забруднений;
  - якщо він не пошкоджений;
  - якщо всі елементи керування працюють справно.
- Не піддавайте пристрій перевантаженням. Він призначений для виконання легких робіт у приватному секторі. Перевантаження призводить до порушень нормальної роботи.
- Ніколи не використовуйте пристрій зі зношеними або пошкодженими деталями. Несправні деталі завжди замінювати оригінальними запасними частинами від виробника. Якщо пристрій експлуатується зі зношеними або пошкодженими деталями, до виробника не можуть бути заявлені гарантійні вимоги.
- Для виконання ремонту звертайтеся до спеціалізованої майстерні або сервісного центру.

### 3.3 Безпека людей, тварин і майна

- Використовуйте пристрій лише для тих завдань, для яких він передбачений. Використання не за призначенням може призвести до травм і матеріальних збитків.
- Не вмикайте пристрій, якщо в робочій зоні перебувають люди та тварини.
- Тримайте пристрій на безпечній відстані від людей та тварин або вимкніть його в разі наближення людей або тварин.
- Не спрямовуйте вихлопний газовий струмінь двигуна на людей і тварин, а також на займисті речовини та предмети.
- Не торкайтеся решітки повітрязабірника і вентиляційної решітки, якщо двигун працює. Деталі пристрою, що обертаються, можуть завдавати травми.
- Завжди вимикайте пристрій, коли він вам не потрібен, наприклад у разі зміни робочої зони, проведення робіт з техобслуговування та догляду, під час заповнення бензо-масляної суміші.

- Негайно вимикайте пристрій у разі нещасного випадку, щоб запобігти подальшим травмам і матеріальним збиткам.
- Не використовуйте пристрій зі зношеними або пошкодженими деталями. Зношені або пошкоджені деталі можуть призвести до серйозних травм.
- Зберігайте пристрій у недосяжному для дітей місці.

### 3.4 Безпека на робочому місці

- Використовувати пристрій слід тільки за денного світла або яскравого штучного освітлення.
- Не слід експлуатувати пристрій на твердій або пласкою основі або на схилах.
- Не використовувати пристрій на кам'янистій місцевості.
- Працюйте тільки поперек схилу.
- Забороняється використовувати пристрій на схилах із нахилом більше 10°, а також працювати, рухаючись під гору або вниз.
- Забезпечити стійке положення.
- У робочій зоні не повинно бути сторонніх предметів.
- Не наближайте до компонентів, які обертаються.
- Не піднімайте та не переносьте пристрій з працюючим двигуном.
- Під час запуску двигуна ніхто не повинен стояти перед пристроєм або робочим інструментом (ножами культиватора). Привод ножів культиватора має бути вимкнений.
- Перед тим як встановлювати чи знімати транспортувальне колесо або регулювати гальмо, вимкніть двигун і дочекайтеся повної зупинки ножів культиватора.
- Під час руху зі встановленим транспортувальним колесом двигун необхідно вимкнути, а ножі культиватора повністю зупинити.
- Використовувати пристрій дозволяється тільки за дотримання безпечної відстані, заданої напрямним поручнем.
- Тримайте в чистоті вихлопну систему та двигун.
- У разі пошкодження бака чи кришки бака виконайте заміну.

### 3.5 Поводження з бензином і маслом

- Вибухо- та пожежонебезпека:  
Витік бензо-повітряної суміші призводить до виникнення вибухонебезпечної атмосфери. Займання, вибух і пожежа можуть виникнути в результаті неправильного поведження з паливом та призвести до серйозних травм і навіть смерті. Дотримуйтеся таких вказівок:
  - Не паліть під час поведження з бензином.
  - Працюйте з паливом лише на відкритому повітрі, а не в приміщенні.
  - Обов'язково дотримуйтеся перелічених нижче норм поведінки.
- Транспортуйте та зберігайте бензин та масло тільки у призначених для цього каністрах. Переконайтеся, що у дітей немає доступу до бензину та масла, яке ви зберігаєте.
- Щоб уникнути забруднення ґрунту (охорона довкілля), зробіть усе можливе, щоб уникнути протікання бензину та масла під час заповнення на землю. Для заповнення використовуйте лійку.
- У жодному разі не заправляйте пристрій у закритих приміщеннях. Є імовірність накопичення пари бензину і як наслідок спалаху чи навіть вибуху.
- Негайно витріть пролитий бензин з пристрою та ґрунту. Перед утилізацією ганчірок, які ви використовували для витирання бензину, дайте їм висохнути у місці, яке добре провітрюється. В іншому разі можливе раптове самозаймання.
- У разі пролиття бензину виникають пари бензину. Тому не запускайте пристрій в тому ж місці, а лише на відстані не менше 3 м від нього.
- Уникайте потрапляння мінерального масла на шкіру. Не вдихайте пару бензину. Перед заправленням пристрою завжди надягайте захисні рукавиці. Регулярно змінюйте та очищайте захисний одяг.
- Стежте, щоб бензин не потрапив на ваш одяг. У разі потрапляння бензину на одяг негайно переодягніться.
- У жодному разі не заправляйте пристрій під час роботи двигуна і тоді, коли він гарячий.

### 3.6 Засоби індивідуального захисту

- Щоб уникнути травм голови і кінцівок, а також пошкодження органів слуху, рекомендується носити відповідний одяг і засоби захисту.
- Одяг має бути відповідним (облягати) та не заважати руху. Довге волосся потрібно ховати під сіткою. Не носіть просторий одяг або аксесуари, які можуть потрапити в пристрій, наприклад, шарфи, вільні сорочки, довгі намиста.
- До засобів індивідуального захисту належать:
  - засоби захисту органів слуху та зору;
  - довгі штани та міцне взуття;
  - захисні рукавички.

## 4 СКЛАДАННЯ

Порядок виконання дій див. на малюнках 02-06.

**⚠ ПОПЕРЕДЖЕННЯ!** **Небезпека через неповний монтаж!** Використання пристрою, змонтованого не в повному обсязі, може призвести до серйозних травм.

- Експлуатуйте пристрій лише тоді, коли його повністю зібрано!
- Перед увімкненням перевірте наявність і функціональність всіх запобіжних і захисних пристроїв!

## 5 ВВЕДЕННЯ В ЕКСПЛУАТАЦІЮ

### 5.1 Регулювання напрямної балки (04)

Висоту напрямних балок слід налаштувати відповідно до росту.

Нормальне регулювання висоти направляючої балки відповідає висоті на рівні стегна.

1. Викрутіть болти з консолі корпусу.
2. Налаштуйте висоту напрямної балки за допомогою поздовжніх отворів.
3. Закрутіть болти.

**ℹ ПРИМІТКА** У моделях із заднім ходом напрямну балку можна повертати вліво і вправо.

### 5.2 Транспортувальне колесо

За допомогою транспортувального колеса мотокультиватор можна швидко й легко перемістити на місце виконання робіт.

Щоб працювати з мотокультиватором, встановіть транспортувальне колесо у верхній паз.

### 5.3 Перевірка рівня та доливання оливи

1. Перед введенням в експлуатацію та використанням слід перевірити рівень оливи в коробці передачі та двигуни.
2. Якщо рівень трансмісійної або моторної оливи занадто низький: Долити оливу.

#### Трансмісійна олива

див. розділ 7.2 "Доливання або заміна трансмісійної оливи (07)", сторінка 159

#### Моторна олива

**І ПРИМІТКА** Для отримання детальної інформації див. окрему Інструкцію з експлуатації двигуна.

## 6 ЕКСПЛУАТАЦІЯ

### 6.1 Запуск і зупинка двигуна

#### 6.1.1 Запуск двигуна

Під час запуску двигуна важіль зчеплення ножів культиватора не повинен бути активований.

1. Встановіть важіль газу в положення «Заєць» (максимальна швидкість).
2. Натисніть гумову грушу (ручну насос попереднього підкачування палива) 2-5 разів.
3. Різко потягніть за трос стартера, а потім дайте йому повільно змотатися.
4. Якщо двигун працює: Відрегулюйте швидкість за допомогою важеля газу («Заєць» = швидко, «Черепаха» = повільно).
5. Якщо двигун не працює: Перевірте порядок виконання дій та знову витягніть трос стартера.

#### 6.1.2 Вимикання двигуна

1. Встановіть важіль газу в положення «STOP».

### 6.2 Ніж культиватора

#### 6.2.1 Увімкнення ножів культиватора

**⚠ ПОПЕРЕДЖЕННЯ! Небезпека через обертові елементи пристрою!** Введення кінцівок в зону розміщення обертових елементів пристрою може призвести до серйозних травм!

- Ніколи не торкатися працюючих обертових елементів пристрою!
- Ножі культиватора не повинні обертатися при відпущеному важелі зчеплення.

1. Натисніть та утримуйте кнопку безпеки.

2. Потягніть важіль зчеплення та утримуйте його. Ножі культиватора мають починати обертатися тільки після того, як важіль пройшов половину шляху.

#### 6.2.2 Вимкнення ножів культиватора

1. Відпустіть важіль зчеплення.

## 7 ТЕХНІЧНЕ ОБСЛУГОВУВАННЯ ТА ДОГЛЯД

**⚠ НЕБЕЗПЕКА! Ризик смерті або тяжких травм.** Ризик смерті або серйозних травм через невимкнений двигун.

- Всі операції виконуються з вимкненим двигуном.

**⚠ НЕБЕЗПЕКА! Загроза життю через неналежне обслуговування.** Обслуговування некваліфікованими особами, а також використання недозволених запасних частин можуть привести до серйозних травм і навіть до смерті під час роботи.

- Не знімайте запобіжні пристосування і не виводьте їх з ладу.
- Використовуйте тільки дозволені оригінальні запасні частини.
- Переконайтеся, що пристрій знаходиться в робочому і чистому стані шляхом регулярного і належного обслуговування.

**⚠ ОБЕРЕЖНО! Небезпека травмування.** Рухомі деталі та деталі з гострими краями можуть призвести до травм.

- Завжди носіть захисні рукавиці під час технічного і сервісного обслуговування та очищення!

### 7.1 Очищення ножів культиватора

До і після використання мотокультиватора видаляйте з його ножів довговолоконні частини рослин і великі шматки землі.

### 7.2 Доливання або заміна трансмісійної оливи (07)

Перевіряйте рівень оливи перед кожним використанням мотокультиватора та за потреби доливайте. Замінюйте трансмісійну оливу кожні 100 годин роботи.

Необхідний тип і кількість оливи: Див. технічні характеристики.

1. Викрутіть різбову пробку (07/1) з правого боку коробки передач.

2. Під час заміни оливи: Злийте відпрацьовану оливу.
3. Заливайте нову оливу, доки її не буде видно через заливний отвір.
4. Закрутіть різбову пробку (07/1) назад у заливний отвір.
5. Під час заміни оливи: Утилізуйте відпрацьовану оливу відповідно до положень законодавства.

### 7.3 Техобслуговування свічки запалювання

**І ПРИМІТКА** Для отримання детальної інформації див. окрему Інструкцію з експлуатації двигуна.

### 7.4 Повітряний фільтр

**І ПРИМІТКА** Для отримання детальної інформації див. окрему Інструкцію з експлуатації двигуна.

### 7.5 Заміна моторного мастила

**І ПРИМІТКА** Для отримання детальної інформації див. окрему Інструкцію з експлуатації двигуна.

### 7.6 Регулювання тросів Боудена

Для точного налаштування використовується регулюючий гвинт на напрямній балці та на консолі двигуна.

1. Ослабте контргайки.
2. Відрегулюйте за допомогою регулюючого гвинта.
3. Знову затягніть контргайку.

**І ПРИМІТКА** Ножі культиватора мають починати обертатися тільки після того, як важіль пройшов половину шляху.

## 8 УСУНЕННЯ НЕСПРАВНОСТЕЙ

**І ПРИМІТКА** У разі виникнення пошкоджень, які не зазначені в цій таблиці, або пошкоджень, з якими користувач не може впоратися сам, слід звернутися до нашої служби підтримки.

Несправність	Причина	Усунення
<b>Потужність двигуна знижується.</b>	Повітряний фільтр забитий	Перевірка та очищення повітряного фільтра
	Проблеми з загорянням	Зверніться до сервісного центру
	Ножі культиватора забруднені	Очистіть ножі культиватора
<b>Двигун не запускається.</b>	Невідповідне пальне	Заповніть пальне
	Погане, забруднене, старе пальне в баку.	Очистіть бак і заповніть свіже пальне
	Неправильна процедура запуску	Виконайте правильну процедуру запуску
	Важіль газу знаходиться в неправильному положенні	Встановіть важіль газу в положення «Засць» (максимальна швидкість)
	Дефект свічки запалювання	Див. Інструкції до двигуна.
<b>Ножі культиватора не обертаються</b>	Повітряний фільтр	Див. Інструкції до двигуна.
	Несправність клинового ременя	Зверніться до сервісного центру
	Пошкодження коробки передач	Зверніться до сервісного центру
	Ніж культиватора ослаблений	Затягніть ніж культиватора



Несправність	Причина	Усунення
	Трос Боудена розтягнутий або ослаблений	Відрегулюйте трос Боудена

## 9 ТРАНСПОРТУВАННЯ

- Мотокультиватор дозволено транспортувати лише з порожнім паливним баком.
- Завжди транспортуйте мотокультиватор в горизонтальному положенні, в іншому разі можуть виникнути:
  - витік палива і масла
  - виділення диму
  - ускладнень при запуску
  - закоптиння свічок запалювання

## 10 ЗБЕРІГАННЯ ПРИСТРОЮ

Після кожного використання ретельно очистайте пристрій і за потреби встановлюйте всі захисні кришки. Зберігайте пристрій у сухому місці, що закривається, недоступному для дітей.

Якщо ви не маєте наміру використовувати пристрій протягом понад 2-3 місяців, слід виконати наступні роботи, щоб уникнути пошкоджень:

1. Спорожнення паливного бака:
  - Залиште двигун працювати, доки він не зупиниться сам по собі. Після цього в паливному баку та карбюраторі не залишиться бензо-масляної суміші, і в них не зможуть виникнути відкладення.
2. Очищення пристрою:
  - Протріть весь пристрій, а також приладдя, ганчіркою. Не використовуйте бензин або інші розчинники!

## 12 СЕРВІСНЕ ОБСЛУГОВУВАННЯ

Якщо у вас є питання щодо гарантії, ремонту або запасних частин, зверніться в найближчий

## 13 ГАРАНТІЯ

До закінчення строку давності рекламаций, встановленого за законом, виробник усуває можливі дефекти матеріалу чи виробничий брак шляхом ремонту або заміни (на свій вибір). Строк давності визначається законодавством країни, у якій прилад було куплено.

- Видаліть бруд з усіх отворів обладнання (в тому числі з отворів для охолодження двигуна).
3. Змастіть маслом циліндри:
    - Дозвольте пристрою повністю охолонути.
    - Від'єднайте штекер свічки запалювання та відкрутіть свічку запалювання.
    - Крапніть трохи масла в отвір свічки запалювання.
    - Повільно потягніть ручку стартера, щоб поршні рухалися, а масло розподілялося по циліндру.
  4. Покладіть пристрій на транспортувальне колесо та не зберігайте його в нахиленому положенні.
  5. Зберігайте пристрій по можливості в сухому місці.

## 11 УТИЛІЗАЦІЯ



- Використані бензин і моторне мастило не відносяться до побутового сміття. Їх слід збирати і утилізувати окремо!
- Перед утилізацією пристрою слід спорожнити паливний бак і масляний бак двигуна!
- Упаковка, прилад і приладдя виготовлені з придатних для переробки матеріалів і підлягають відповідній утилізації.

сервісний центр AL-KO. Адресу можна знайти в Інтернеті за посиланням: [www.al-ko.com/service-contacts](http://www.al-ko.com/service-contacts)

Гарантія зберігається лише за таких умов:

- Дотримуйтеся цього посібника з експлуатації
- Використання приладу за призначенням
- Використання оригінальних запчастин

Гарантія анулюється за таких умов:

- Самовільний ремонт
- Самовільна зміна технічних характеристик
- Використання не за призначенням

Гарантія не поширюється на:

- Пошкодження лакофарбового покриття, спричинене звичайним зношуванням
- частини, що зношуються, позначені у відомості запасних частин рамкою: xxxxxx (x)
- Двигуни внутрішнього згоряння (діє гарантія виробника двигуна)

Відлік гарантійного терміну розпочинається з дати придбання виробу першим кінцевим споживачем. Дата придбання вказана в чеку. У разі виникнення гарантійного випадку зверніться з цією заявою та оригіналом квитанції, що підтверджує покупку, до свого дилера або в найближчу авторизовану сервісну службу. Це гарантійне зобов'язання не змінює встановлені законом претензії покупця до продавця.



## **Russia**

Импортер в Российской Федерации

ООО «АЛ-КО КОБЕР», 107553, г.Москва, ул.Большая Черкизовская, д.24а, стр.1, пом.76, тел. 8-800-550-1931,  
info@al-ko.msk.ru

## **Ukraine**

ТОВ АЛ-КО КОБЕР

вул. Броварська 156, 07442

с. Велика Димерка, Броварський район,  
Київська область, Україна

Телефон/факс: +38 044 392-07-08 / 09

## **UK**

Imported by: AL-KO Gardentech UK Ltd, Murray way, Wincanton, Somerset, BA9 9RS / UK | +44 (0) 1963 828055  
shop.uk@al-ko.com | www.alko-garden.uk

**AL-KO GERÄTE GmbH** | Head Quarter | Ichenhauser Str. 14 | 89359 Kötz | Deutschland

Telefon: (+49)8221/203-0 | E-Mail: gardentech@al-ko.de | www.al-ko.com

AL-KO Service: [www.al-ko.com/service-contacts](http://www.al-ko.com/service-contacts)